

*m*Quivée

VINLAGRINGSSKÅP - BRUKSANVISNING

Modeller: WSD49, WSD70, WCS15, WCD30-700, WCD30, WCS30PS-700, WCD30-780, WCD40-700, WCD50-700, WCD60-700, WCD60, WCD60P-700, WCD60P, WCDD60, WE2D60, WCS60PS-700, WCD60-780, WCD187H, WKED25P, WKD25, WKD49, WKD70, WKED112P, WSTO8177, WSTO82, WSTO78T, VCB100SS, VCB125SS, VCB170SS & VCB220SS.

Läs denna manual noggrant innan du installerar och börjar använda din vinkyl. Om du säljer eller ger bort din vinkyl är det viktigt att manualen följer med nye ägaren.

INNEHÅLL

| | |
|--|-----------|
| 1. VIKTIGA SÄKERHETSANVISNINGAR | 3 |
| 1.1 För din säkerhet | 3 |
| 2. ÅTERVINNING | 6 |
| 3. ANSLUTNING TILL ELNÄTET | 7 |
| 4. PRODUCTSPECIFIKATIONER | 8 |
| 5. INSTALLATION | 9 |
| 5.1 Innan användning av enheten | 9 |
| 5.2 Installation av enheten | 9 |
| 5.3 Elanslutning | 14 |
| 5.4 Installation av handtag | 14 |
| 5.5 Häng om din dörr | 15 |
| 5.6 Montering av tipskydd | 20 |
| 5.7 Säkring av enheten | 21 |
| 6. HUR FUNGERAR MIN VINKYL? | 22 |
| 6.1 Användning och inställning - en zon med LED-display | 22 |
| 6.2 Användning och inställning - en zon med LCD-DISPLAY | 24 |
| 6.3 Användning och inställning - två zoner med LED-DISPLAY | 26 |
| 6.4 Användning och inställning - två zoner med LCD-display | 28 |
| 6.5 Användning och inställning - tre zoner med LED-display | 30 |
| 6.6 Användning och inställning - tre zoner med LCD-display | 32 |
| 6.7 Olika lägen | 38 |
| 6.8 Fylla din vinkyl, ljud och hygrometri | 39 |
| 7. SKÖTSELRÅD | 42 |
| 8. PROBLEM MED DIN ENHET | 45 |
| 8.1 Felsökningsguide | 45 |
| 9. GARANTI | 48 |

1. VIKTIGA SÄKERHETSANVISNINGAR

Vid användandet av en elektrisk produkt bör du alltid ha grundläggande försiktighetsåtgärder i åtanke för att undvika risk för brand, elektriska stötar och personskador.

1.1 För din säkerhet

Läs alla instruktioner noggrant, även om du är bekant med produkten sedan tidigare.

- Denna enhet är avsedd för att förvara vin. Använd enheten i enlighet med de användningsområden som beskrivs i denna manual. Övriga ansvarsområden undanbedes då de kan orsaka brand, elektriska stötar och/eller personskador.
- I enlighet med EN-standards: Denna apparat kan användas av barn från 8 år och uppåt, samt personer med nedsatt fysisk, sensorisk eller mental förmåga eller brist på erfarenhet och kunskap om de har fått övervakning eller instruktioner om användning av apparaten på ett säkert sätt och förstå de risker som är involverade. Barn får inte leka med apparaten. Rengöring och användarunderhåll bör inte utföras av barn utan tillsyn.
- I överensstämmelse med IEC-standards: Denna apparat är inte avsedd att användas av personer (inklusive barn) med nedsatt fysisk, sensorisk eller mental förmåga, eller brist på erfarenhet och kunskap, såvida de inte har övervakats eller fått instruktioner om användningen av apparaten av en person som är ansvarig för sin säkerhet. Barn bör övervakas för att säkerställa att de inte leker med apparaten.
- Elektriska produkter är inte leksaker. Förvara din enhet oåtkomlig för barn. Se till att sladdar är dolda och inte hänger/ligger framme.
- Barn mellan åldrarna 3-8 år, får lasta i och ur kylan.
- För att undvika risken att få elektriska stötar, DOPPA INTE ENHETEN, sladden eller kontakten i vatten eller i någon annan form av vätska.
- Koppla bort enheten från vägguttaget när den inte används, när den ska flyttas eller när den ska rengöras.
- För att koppla bort enheten, ta tag i kontakten och dra ut den från vägguttaget. Dra aldrig i sladden.
- **WARNING!** Förvara inte enheten i närheten av vätskor som är lättantändliga. Använd inte enheten i närheten av explosiva och/eller lättantändliga ångor/gaser.
- Placera inte vinkylan i närheten av en öppen eld eller annan stor värmekälla.
- Använd inte apparaten om det är en skada på sladden eller kontakten, om enheten inte fungerar som den ska eller om den tappats/skadats på något sätt. Om sladden är skadad måste den bytas ut av tillverkaren eller av en auktoriserad reperatur.
- Användning av tillbehör som inte tillhandahålls eller rekommenderas av återförsäljaren kan vara farligt att använda.

- Placera enheten på en torr och plan yta.
- Använd inte enheten om den är trasig eller skadad.
- En lös passform mellan vägguttaget och kontakten (stickproppen) kan orsaka överhettning. Kontakta en kvalificerad elektriker för att ersätta en lös eller sliten stickkontakt.
- Placera inte enheten i direkt solljus eller vid andra värmekällor.
- **WARNING!** Denna enhet är CFC- och HFC-fri men innehåller små mängder isobutan (R600a) som är miljövänlig men brandfarlig. R600a skadar inte ozonskiktet och bidrar inte till en ökad växthuseffekt. Man måste dock vara försiktig under transporten och vid installation av enheten så att inte delar av kylsystemet skadas. Läckande kylvätska kan antändas och skada ögonen.
- Om olyckan är framme:
 - » Undvik allt som kan skapa en gnista,
 - » Koppla ifrån all el till enheten,
 - » Ventilera rummet som enheten står i och
 - » Kontakta din återförsäljare för råd.
- Ju mer kylvätska som finns i en enhet, ju större bör rummet vara som denne installeras i. Om det mot förmodan bildas en läcka finns det en risk att det bildas brandfarliga gaser om enheten är placerad i ett för litet rum. För varje 8 g kylvätska erfordras minst en kubikmeter i rumsutrymme. Mängden kylmedel i din enhet anges på märkningen som du finner placeras inuti enheten. Det är farligt att låta någon annan, än en auktoriserad servicetekniker utföra reparationer på denna enhet.
- **WARNING!** Håll enhetens ventilationsöppningar fria från hinder. Återförsäljaren ansvarar inte för skador som uppstår på grund av felaktig inbyggnad, felaktig användning eller reparationer utförda av okvalificerade servicetekniker.
- **WARNING!** Använd inte mekaniska anordningar eller andra medel för att påskynda avfrostningsprocessen.
- **WARNING!** Skada inte kylkretsen. Använd aldrig enheten om kretsen är skadad.
- **WARNING!** Förvara inga explosiva ämnen såsom aerosolburkar med brandfarlig gas i denna apparat.
- **WARNING!** För att undvika en fara på grund av apparatens instabilitet måste den fixeras i enlighet med instruktionerna.
- **WARNING:** Håll apparaten borta från eld eller liknande glödande ämnen innan du kasserar den.
- **WARNING!** Förvara inte explosiva ämnen som aerosolburkar med brandfarligt drivmedel i denna apparat.

- **WARNING!** Se till att nätkabeln inte kläms eller viks vid placering av kylan.
- **WARNING!** Placera inte flera flyttbara uttag eller strömförsörjningsanslutningar på kylens baksida.
- **WARNING!** För att undvika förorening av livsmedlen, följ dessa anvisningar:
 - » Temperaturen i kylens avdelningar kan öka kraftigt om dörren står öppen under längre perioder.
 - » Rengör regelbundet alla åtkomliga avrinningssystem och alla ytor som kan komma i kontakt med livsmedel.
 - » Vattenbehållarna ska rengöras om de inte använts på 48 timmar, vattenledningsanslutna vattensystem ska genomspolas om inget vatten tappats på 5 dygn.
 - » Rått kött och rå fisk ska förvaras i kylskåpet i för ändamålet lämpliga kärl, som hindrar att köttet/fisken kommer i kontakt med droppande vätska eller med andra livsmedel.
 - » 2-stjärniga frysförvaringsfack (–12 °C eller kallare) är lämpliga för förvaring av redan infrysade livsmedel samt för förvaring eller beredning av glass och iskuber.
 - » 1-, 2- eller 3-stjärniga frysförvaringsfack eller -skåp är inte lämpliga för infrysning av färska livsmedel.
 - » Om kylskåpet ska stå tomt en längre tid, bör det stängas av och avfrostas, rengöras och torkas samt lämnas med dörren öppen för att förhindra mögelbildning.
- Gällande informationen om användningen av apparaten, se stycket nedan i bruksanvisningen.
- Angående metoden för att byta ut belysningslampor (om lamporna kan bytas ut av användaren), tack vare att hänvisa till stycket nedan i manualen.
- Denna enhet är avsedd för att användas i hushåll och övriga köksutrymmen så som:
 - » Köksutrymmen i butiker och kontor;
 - » Köksutrymmen på hotell, bed and breakfast och liknande verksamheter
- Försök inte att reparera eller byta ut delar på denna produkt själv (såvida det inte rekommenderas i denna manual). All annan form av reparation bör genomföras av en kvalificerad servicetekniker alternativt elektriker
- Byt ut alla paneler efter service före användning
- **WARNING!** Glaskross. Risk för personskada till följd av krossat glas. Vid installation på högre höjd än 1500 m.ö.h. finns risk att glaset i dörren spräcks av lufttrycksförändringar. Glassplitter ska hanteras med stor försiktighet – risk för allvarlig personskada.
- Vid flytt eller installation av enheten kan det vara bra att vara mer än en person. Om du gör det ensam kan det resultera i personskador så som en skadad rygg.

- Rengör aldrig din enhet med brandfarliga vätskor. Ångorna som bildas av vätskan kan skapa en brandrisk och i sin tur en explosion. Förvara aldrig brandfarliga vätskor i denna enhet.
- Anslut inte och koppla inte ur enhetens kontakt med våta händer.
- Det är rekommenderat att använda ett fast eluttag som endast används till kylan och inte delas med andra apparater. Undvik att använda en skarvsladd eller grenuttag.
- Om du har en låsbar enhet, se till att inte förvara nycklarna i närheten och låt dem inte vara åtkomliga för barn.
- Om du tappat bort din manual eller behöver en ny, kontakta oss för att få en digital version.

WARNING! För att reducera risken för brand, elektriska stötar och personskador, koppla ur enheten innan en eventuell reparation

SPARA DESSA INSTRUKTIONERNA

Om du upplever någon form av problem med din enhet, kika gärna i vår felsökningsguide som finns längst bak i denna manual. Den listar de vanliga orsakerna till mindre driftproblem och förslag på lösningar som du enkelt kan göra själv.

2. ÅTERVINNING

Återvinn enhetens emballage på ett korrekt sätt. Det innebär bland annat att se till att papp- och plastemballaget återvinns på ett säkert sätt så att det är utom räckhåll för små barn. **Annars finns det risk för kvävning!**

Kylutrustning måste kasseras på ett professionellt och ändamålsenligt sätt, i enlighet med lokala regler och lagar.

WARNING! Se till att gamla (slitna apparater) har gjorts oanvändbara innan de kasseras genom att ta bort dörren, ta bort kontakten, skära i kabeln och ta bort/förstöra eventuella tryckknappar. Genom att göra det förhindrar du barn från att leka och av misstag låsa in sig i enheten. Kasta INTE enheten i vanligt avfall då isoleringen (Cyclopentan) och kylvätskan (R600a) som återfinns i enheten är brandfarligt.

Instruktioner för återvinning:

- Enheten får inte kastas i soptunnan eller med vanliga hushållssopor.
- Kylmedelskretsen på baksidan / undersidan av enheten får inte vara skadad.
- Symbolen  på produkten eller dess förpackning innebär att produkten inte ska hanteras som vanligt hushållsavfall utan ska tas till återvinningscentralen för elektroniska produkter. Genom att återvinna denna produkt på rätt sätt bidrar du till en

bättre miljö. Mer information om återvinning av produkten finns att få genom din lokala avfallshanterare eller i butiken där du köpte produkten.

3. ANSLUTNING TILL ELNÄTET

UK, IRL, HK, SINGAPORE

Kontrollera att spänningen som är märkt på produkten stämmer överens med din nätspänning.

Denna produkt har en 13A kontakt som uppfyller BS1363. Om kontakten är olämplig eller behöver bytas ut, notera följande:

WARNING! Denna produkt måste jordas!

Viktigt: Sladdarna i nätsladden är färgade i enlighet med följande kod:

GRÖN/GUL - JORDAD

BLÅ - NEUTRAL

BRUN - LEDANDE

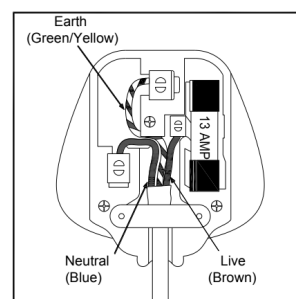

Denna enhet är utrustad med en 13 amp säkring. Om säkringen går sönder måste den ersättas med en ASTA-godkänd säkring (i enlighet med BS1362). Om du måste ersätta kontakten eller byta den för att den ska passa ditt uttag, byt ut den och ersätt den med en lämplig typ. Återvinn den gamla kontakten på ett korrekt sätt.

Eftersom färgerna på ledningarna i nätsladden till denna apparat kanske inte överensstämmer med de färgmarkeringar som identifierar terminalerna i din kontakt Gör så här: den **GRÖN/GULA** sladden är **JORDAD** och måste anslutas till terminalen som är markerad med bokstaven 'E' eller jordsymbolen  alternativt är färgad **GRÖN** eller **GRÖN/GUL**

Den **BLÅ** sladden är **NEUTRAL** och måste anslutas till terminalen som är märkt med bokstaven 'N' eller är färgad **SVART**.

Den **BRUNA** kabeln är en **LEDANDE** sladd och måste bli kopplad till terminalen som är markerad med bokstaven 'L' eller har färgen **RÖD**

Se alltid till att sladden är kopplad på ett korrekt sätt.

Om du är osäker, kontakta en kvalificerad elektriker och be dem göra arbetet åt dig. Denna produkt överensstämmer med EU-direktivet 92/31 /EEC som tar hänsyn till elektromagnetisk kompatibilitet. Produkten uppfyller alla tillämpliga säkerhetsstandarders lagstadgade krav.



FARA
Risk för
elchock



4. PRODUCTSPECIFIKATIONER

- Denna enhet är antingen tänkt att byggas in eller användas som fristående. Den är utrustad med antingen en, två eller tre temperaturzoner, beroende på modell.
- Enheten är utrustad med en elektronisk temperaturreglering med digital display
- Temperaturen kan ställas in från 5 till 20 °C för respektive zon. Graderna kan både displayas i Fahrenheit och Celsius.
- Enheten kan ställas in på en lagringstemperatur alternativt hålla en serveringstemperatur för röda/vita/mousserande viner.
- Enheten är utrustad för att både kunna kyla och värma innehållet.
- Enheten har en dynamisk kompressor och kylning för att säkerställa att det är en bra inre luftcirkulation och att det finns en jämn fördelning av temperatur och luftfuktighet.
- Enheten har LED-belysning med ON/OFF funktion.
- Open-door and malfunction warning system.
- Sabbath mode will allow the lights to remain off during certain religious observances.
- Enheten har en minnesfunktion för temperatur – Om strömmen bryts (exempelvis genom ett strömavbrott) och sedan startas igen, kommer enheten att ställa in sig på den temperaturen som den var inställd på senast.
- Enheten har en automatisk avfrostning och vattenavdunstning.
- Enheten har en glasdörr med antingen dubbel- eller trippelhärdat glas som skyddar dina vinflaskor från UV-ljus.
- Enheten har svart interiör i plast.
- Enheten har en stålinramad glasdörr med handtag i rostfritt stål.
- Svartbelagd ytterräm i matt stål och svart inre foder av plast ger livstidsprestanda och stabilitet. Det svarta fodret förhindrar att överdrivet ljus skadar mognadsprocessen.
- Valfri glasdörr med ram i rostfritt stål med handtag i rostfritt stål.
- Enheten har utdragbara hyllor i trä för maximal bekvämlighet och flexibilitet (för att

passa olika typer av flaskor).

- Enheten har miljövänlig kylvätska och gas.
- Vissa enheter är utrustade med ett låssystem. Till dessa enheter medföljer nycklar.
- Enheten levereras med en luftfuktighetsbehållare. Om du vill öka upp fuktigheten i ditt skåp fyller du denna behållare med vatten.
- Enheten är utrustad med ett kolfilter.

5. INSTALLATION

5.1 Innan användning av enheten

- Ta bort all yttre och inre emballage. Rengör insidan av enheten med ljummet vatten och en mjuk trasa. Enheten kan ha restlukter till en början, de försvinner när enheten svalnar.
- Låt enheten stå upprätt i minst 24 timmar innan du ansluter den till en strömkälla. Detta kommer att minska risken för felaktigheter kopplat till kylsystemet som orsakats under transport. Om du låter enheten stå i 24 timmar så strömmar eventuell olja som är på vift tillbaka till kompressorn. Under denna tid rekommenderar vi att du lämnar dörren öppen för att rensa eventuella restlukter.
- Dörren på denna enhet kan öppnas från antingen vänster eller höger sida. Enheten levereras med dörröppningen på vänster sida. Om du vill öppna dörren från höger, följ instruktionerna under avsnittet "häng om dörren"
- Montera handtaget på dörren om det är nödvändigt.

OBS! Funktioner och specifikationer kan ändras.

5.2 Installation av enheten

- Enheten är avsedd för att byggas in eller användas som fristående. Fristående enheter är inte avsedda att byggas in.
- **WARNING!** Förvara inte eller installera apparaten utomhus. Enheten är endast avsedd för inomhusbruk.
- **WARNING!** Installera inte enheten i tvättstugan. Undvik att placera enheten i fuktiga miljöer.
- Placera enheten på ett golv/ en yta som är tillräckligt stark för att hålla emot när enheten är fullastad. För att justera höjden på enheten, använd dig av de justerbara fötterna.
- Vid en fristående installation, tänk på att lämna tillräckligt med utrymme runt vinkylan.

En fristående vinkyl behöver alltid ett avstånd på 10 cm fritt runtom enheten. Luften som försvinner ut från vinkylen måste nämligen kunna ta sig ut i rummet. Om din enhet är inbyggbar, tänk på att inte täcka för ventilationens utblås framtill.

- Placera enheten borta från direkt solljus och värmekällor. Direkt solljus kan påverka akrylbeläggningen och värmekällor kan öka elförbrukningen. Extremt kalla omgivningstemperaturer kan också leda till att enheten inte fungerar ordentligt.
- Anslut enheten till ett lättillgängligt vägguttag. Eventuella frågor om el- och jordning bör riktas till en kvalificerad elektriker eller ett auktoriserat produktservicecenter.
- Enheten måste installeras i enlighet med de lagar och regler som finns för installation av elektriska enheter.
- **VIKTIGT! HÖG FUKTIGHETS KLIMAT.** Under perioder med hög luftfuktighet, kan kondens skapas på utsidan av glasdörren. Denna kondensation försvinner när luftfuktigheten sjunker. För att förebygga kondens, bör enheten installeras med tillräcklig ventilation, i torr och/eller luftkonditionerad lokal. Om detta inte kan tillgodoses helt, ska antikondensationsläget (om sådant finns) aktiveras.

OBS! Apparaten bör placeras så att kontakten är lättillgänglig.

5.2.1 BYGG IN DIN VINKYL

Se till att din installation inte blockerar det främre ventilationsgallret. Vinkylen är designad för att byggas in under bänkytor mellan 820 och 890 mm i höjd. Ta hjälp av det justerbara ventilationsgallret för att hålla fötterna dolda framifrån. Ta bort ventilationsgallrets skruvar och skjut det försiktigt till önskad höjd. Dra åt skruvarna för att låsa gallret på plats.

Om enheten ska integreras helt med köket och du vill använda din "vanliga" kökssockel är det viktigt att ta bort ventilationsgallret på vinkylen och göra ordentliga ventilationsluckor i kökssockeln (minst 300 millimeter) så att varm luft kan skingra obehindrat. Annars måste apparaten arbeta hårdare, vilket resulterar i en ökad elförbrukning.

OBS! Se till att sladden inte kommer i kläm när du bygger in din vinkyl.

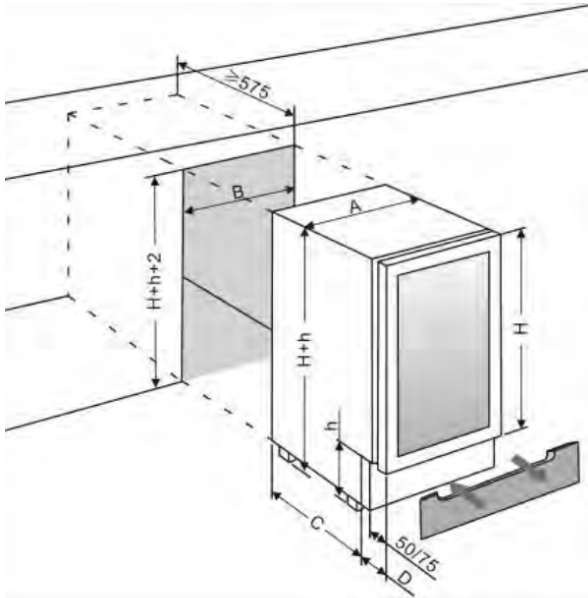

| | A (mm) | B (mm) | C (mm) | D (mm) |
|------------|--------|--------|---------|--------|
| 15 cm bred | 148 | 150 | 455 | 75 |
| 30 cm bred | 295 | 300 | 440/460 | 115 |
| 40 cm bred | 395 | 400 | 460 | 115 |
| 50 cm bred | 495 | 500 | 460 | 115 |
| 60 cm bred | 595 | 600 | 440/460 | 115 |

OBS!

H – kan vara 700, 720, 780 eller 800 mm, beroende på aktuell produktspecifikation.

h – kan vara 80, 100, 120 eller 150 mm, beroende på aktuell produktspecifikation. Som standard är maximal justerbar sockelhöjd 70 mm. Längre justerbara ben kan köpas hos din återförsäljare eller från reservdelsavdelningen.

För inbyggd montering med dörr i plan med intilliggande ytor krävs ytterligare 3 mm fritt utrymme för dörren vid mått B.

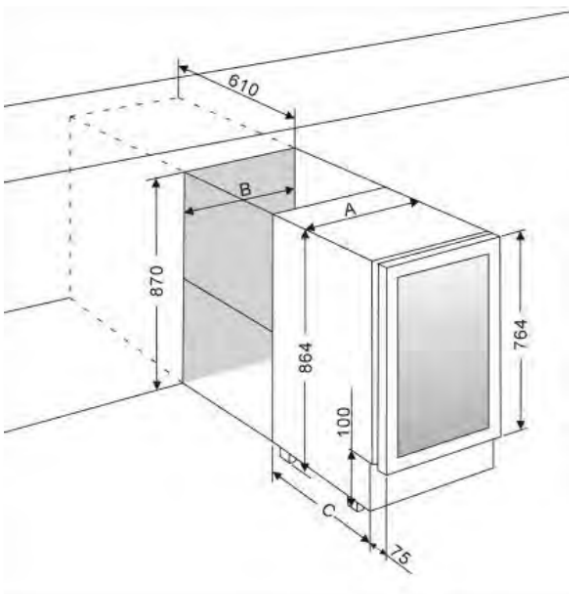

| | A (mm) | B (mm) | C (mm) |
|--------------|--------|--------|--------|
| 37.5 cm bred | 375 | 380 | 495 |
| 44.5 cm bred | 445 | 450 | 520 |
| 60 cm bred | 595 | 610 | 520 |
| 75 cm bred | 750 | 760 | 520 |

5.2.2 BYGG IN DIN INTEGRERBARA VINKYL

RISK FÖR SKADA! Vinskåpet har en förlängd glasdörr och aldrig ställas ner vertikalt!

DESIGN 1 – När du installerar en integrerbar vinkyl är det viktigt att vinkylen ventileras baktill. En inbyggbar vinkyl ha sin ventilation framtill, medan en integrerbar vinkyl har det baktill. Det måste alltså finnas plats bakom vinkylen så att varm luft kan flöda fritt. Ventilationskanalen bör vara minst 200 kvadratcentimeter i tvärsnitt

WARNING! För att säkerhetsställa att enheten fungerar som den ska bör luftventiler aldrig blockeras eller täckas.

| Öppning | A (mm) | B (mm) | C (mm) |
|----------|--------|--------|-----------|
| 45 cm H | 448 | 455 | 450 |
| 60 cm H | 588 | 595 | 590 |
| 88 cm H | 878 | 885 | 880 |
| 122 cm H | 1221 | 1234 | 1225-1230 |
| 178 cm H | 1771 | 1784 | 1775-1780 |

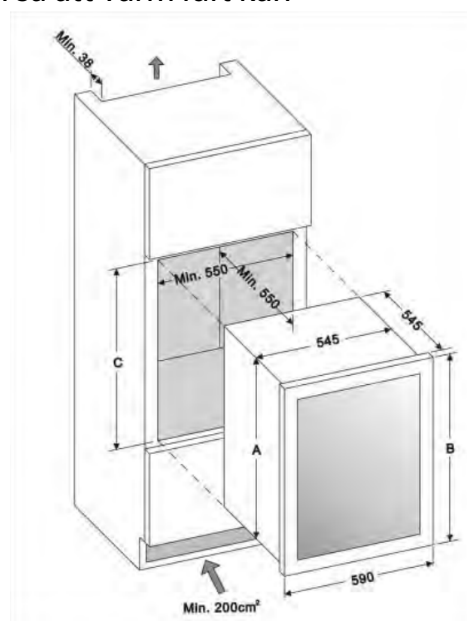

OBS! Dimensionen A omfattar inte de justerbara benen och enheterna får installeras utan dessa.

DESIGN 2 - Luften bakom enheten värms upp. Enheten har ett integrerat ventilationssystem för att automatiskt avleda den uppvärmda luften. Luft tas in nedanför enhetens dörr och släpps ut vid dörrens överkant. Luftinlopp och luftutlopp får aldrig täckas över eller blockeras. Håll luftinlopp och luftutlopp rena och fria från damm.

Kontrollera efter installation att enhetens dörr kan öppnas och stängas korrekt.

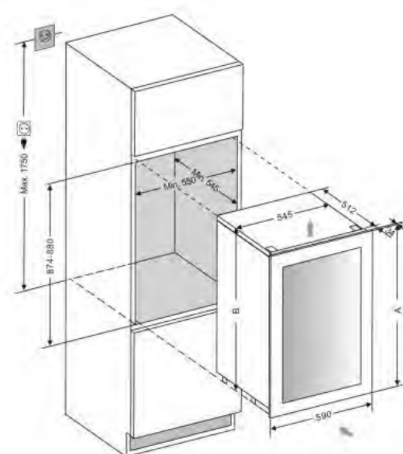
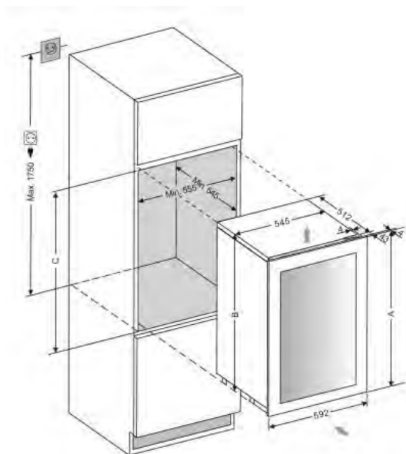

| Öppning | A (mm) | B (mm) | C (mm) |
|----------|--------|--------|-----------|
| 45 cm H | 450 | 449 | 450 |
| 60 cm H | 590 | 588 | 589-593 |
| 68 cm H | 715 | 674 | 675-685 |
| 88 cm H | 885 | 872 | 874-880 |
| 122 cm H | 1234 | 1221 | 1223-1230 |
| 178 cm H | 1784 | 1771 | 1773-1780 |

WARNING! Om inte angivna ventilationsöppningar tillhandahålls, kommer kompressorn att arbeta längre och oftare. Detta medför ökad energiförbrukning och högre drifttemperatur för kompressorn. Detta kan i sin tur skada kompressorn. Det är mycket viktigt att angivna ventilationsöppningar tillhandahålls.

5.2.3 BYGG IN ENHETEN I ETT SKÅP

Se till att installationen inte blockerar det främre ventilationsgallret. Se även till att dörren kan öppnas och stängas ordentligt på den valda platsen.

| | a (mm) | b (mm) | c (mm) |
|------|--------|--------|--------|
| 100 | 1476 | 575 | 595 |
| 125 | 1768 | 575 | 595 |
| 170 | 1768 | 680 | 595 |
| 125S | 1820 | 575 | 595 |
| 170S | 1820 | 680 | 595 |
| 220 | 1820 | 680 | 680 |

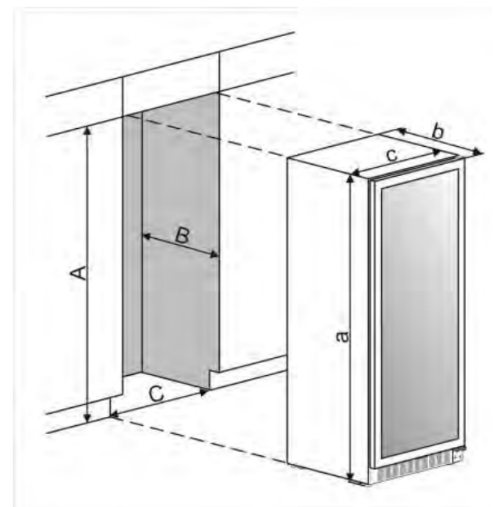

OBS! För att säkerställa åtkomlighet för service samt korrekt ventilation måste A vara minst 5 mm större än a, B minst 5 mm större än b och C minst 5 mm större än c. För inbyggd montering med dörr i plan med intilliggande ytor krävs ytterligare 3 mm fritt utrymme för dörren vid mått C.

5.3 Elanslutning

WARNING! Felaktig användning av den jordade kontakten kan medföra risk för elektriska stötar. Om nätsladden är skadad, måste den bytas ut av en behörig elektriker eller ett auktoriserat servicecenter.

Allt elektriskt arbete ska utföras av en fackman och kompetent person i enlighet med lokala och nationella säkerhetsbestämmelser.

Kontrollera att spänningen är märkt på produkten överensstämmer med din nätspänning.

Anslut denna apparat till en separat (åtminstone 13A) krets.

Anslutning bör ske via ett uttag som är lättåtkomligt. För extra säkerhet är det lämpligt att installera en jordfelsbrytare (RCD) med en utlösningström av 30mA.

Se även till att en behörig elektriker kollar att uttaget är korrekt jordat om du är osäker.

OBS! På orter som utsätts för mycket blixtnedslag kan det vara lämpligt att använda ett överspänningskydd. Ett överspänningskydd garanterar inte den erforderliga säkerheten för apparaten (t.ex. risk för överhettning).

Anslut inte enheten till elnätet genom en förlängningsladd. Om du ansluter enheten via en förlängningsladd kan det finnas en risk för överhettning.

Sladden måste vila säkert bakom apparaten och inte tillåtas att ligga eller hänga oskyddad

WARNING! Enheten måste vara jordad.

5.4 Installation av handtag

VIKTIGT: Dra inte åt skruvarna för hårt och använd inte elverktyg för att installera handtaget.

DESIGN 1 - Applicera handtaget (1) på monteringsstubben (3) på dörren och dra åt stiftskruvarna (2) med en insexnyckel för att säkra handtaget.

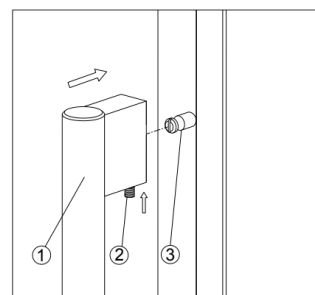

DESIGN 2 –

1. Ta bort dörrlisten (2) på den sida som du önskar att installera handtaget på – du kan se två utsedda hål för att fästa handtaget.
2. Installera handtaget (4) tätt som visas ovan med två skruvar (1) och med de planbrickor (3) som tillhandahålls.
3. Sätt tillbaka dörrlisten.

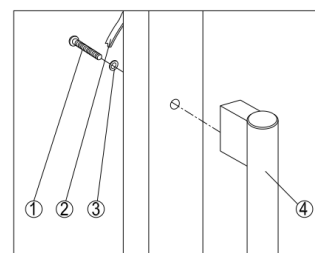

5.5 Häng om din dörr

Det är möjligt att hänga om dörren på denna enhet. För att hänga om din vinkyl går du tillväga på följande sätt:

OBS! Alla borttagna delar måste återanvändas när du hänger om dörren.

DESIGN 1 – För inbyggbara modeller

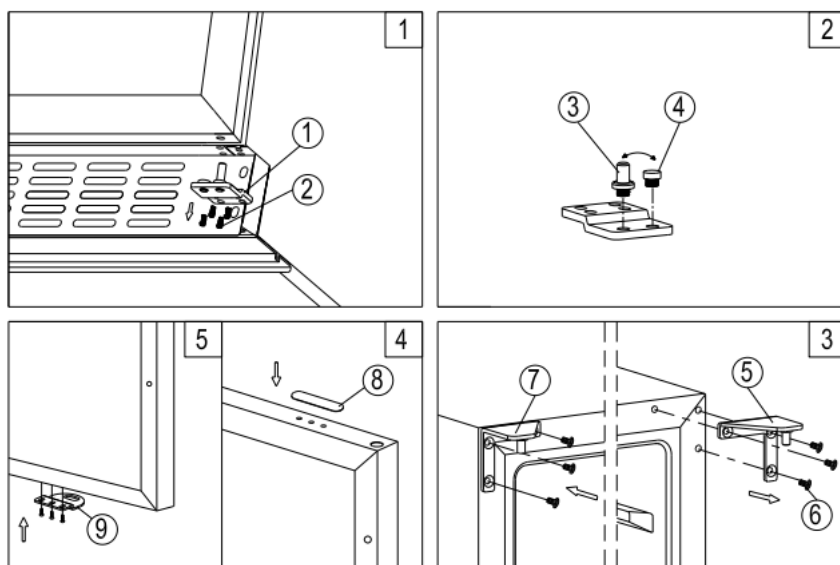

1. Ta bort ventilationsgallret (2) och det justerbara ventilationsgallret (1) genom att ta bort skruvarna (3) & (4). (Fig. 1)
2. Dra försiktigt nedåt för att ta bort glasdörren från det högra övre gångjärnet och placera den på en vadderad yta för att undvika risken för skador. Ta sedan bort det högra övre gångjärnet (5). (Fig. 3)
3. Lossa gångjärnstappen (7) och/eller dörrstopparen (8) av det nedre gångjärnet på den motsatta sidan (Fig. 2)
4. Ta bort "tätblocken" på vänster sida av skåpet och använd dem för att täcka skruvhålen på höger sida.
5. Skruva dit det övre gångjärnet (7) , som ingår i beslagen, på vänster sida av skåpet. (Fig. 3)
6. Skruva av och flytta pluggarna som täcker hålen (8) och låsspärren (9) till motsatt sida på glasdörren. (Gäller enbart modeller med lås i ventilationsgallret) (Fig. 4)
7. Roter dörren 180 ° (inget behov av modeller med lås på dörren) och flytta dörren till den angivna positionen. Skruva sedan på gångjärnet på den vänstra sidan och skruva åt skruvarna så fort dörren är önskvärt jämn.

- Överför handtagen och pluggar till det motsatta positionen och återmontera ventilationsgallren vid behov.

DESIGN 2 – För integrerbara modeller

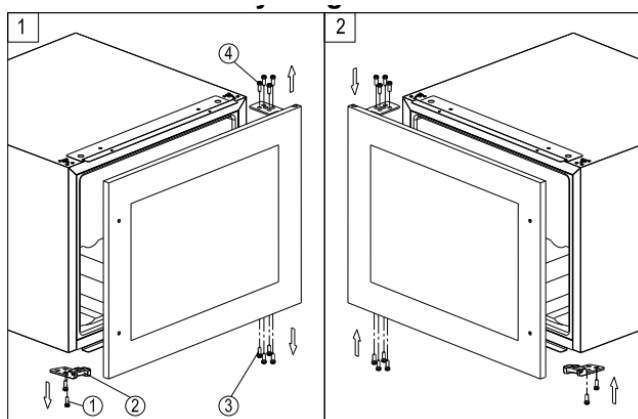

- Ta bort glassdörren genom att lossa de åtta låsskruvarna (3) och (4). Var noga med att hålla i glassdörren ordentligt efter avlägsnande av skruvarna och placera den på en vadderad yta för att undvika risken för skador.
- Skruva loss och överför dörrsupporten (2) till motsatt sida.
- Rotera glassdörren 180° och sätt tillbaka glassdörren till den motsatta sidan. Skruva i skruvarna för att montera dörren och spänn fast dem när du fått dörren i önskvärt läge.

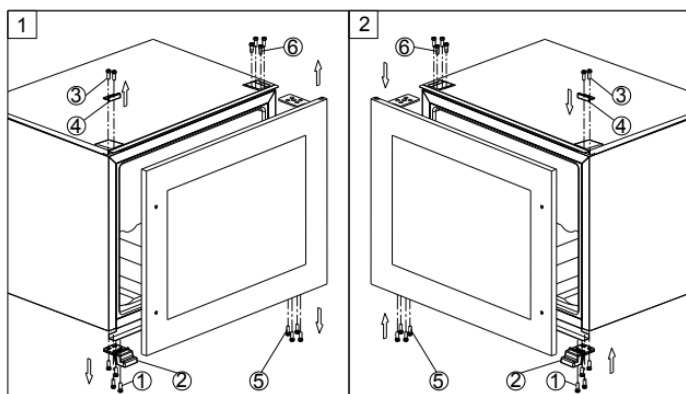

- Avlägsna glassdörren genom att skruva loss de åtta låsskruvarna (5) och (6). Spara alla demonterade delar för att senare kunna återmontera dörren. Håll stadigt i glassdörren när skruvarna lossats och placera glassdörren på en mjuk yta för att undvika att den skadas.
- Skruva loss skruvarna (1) och (3) och flytta dörrstödet (2) och dekorationskåpan (4) till motsatta sidan.
- Vänd glassdörren 180° och sätt tillbaka den på motsatta sidan. Sätt i skruvarna, justera dörren så att den är horisontell och dra åt skruvarna.

DESIGN 3 – För höga modeller

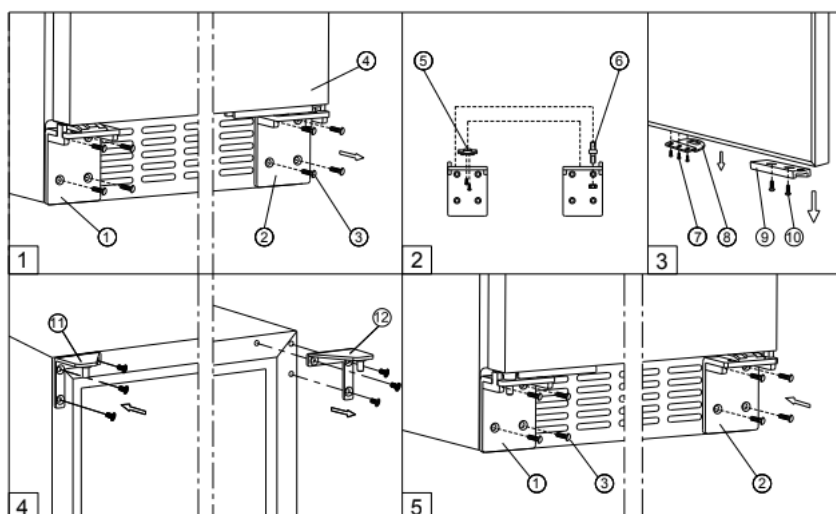

1. Avlägsna det nedre högra gångjärnet (2) och/eller det nedre vänstra gångjärnet (1) genom att skruva ut de åtta låsskruvarna (3). Håll stadigt i dörren (4) när skruvarna avlägsnats. (Fig. 1)
2. Dra försiktigt nedåt och ta bort glasdörren från det högra övre gångjärnet. Placera glasdörren på en vadderad yta för att undvika skador. Ta sedan bort det översta högra gångjärnet (12). (Fig. 4)
3. Ta bort "täcklocken" på vänster sida av skåpet och använd dem för att täcka skruvhålen på höger sida.
4. Skruva dit det övre gångjärnet (11), som ingår i beslagen, på vänster sida av skåpet. (Fig. 4)
5. Skruva loss gångjärnstappen (6) och/eller dörrstödet (5) och flytta dem till det nedre gångjärnet på motsatta sidan. (Fig. 2)
6. Skruva loss dörradaptorn (9) och/eller låsspärren (8) och flytta dem till motsvarande platser upptill på dörren. (Fig. 3)
7. Vänd dörren 180° och sätt tillbaka den på plats. Skruva fast de nedre gångjärnen på deras platser och dra åt. (Fig. 5)
8. Ställ in och justera dörren genom att lossa skruvarna (10) förflytta dörradaptorn (9). Och dra åt skruvarna (10) tills dörren är jämn (Fig. 5)

DESIGN 4 – För stående modeller med dubbla dörrar

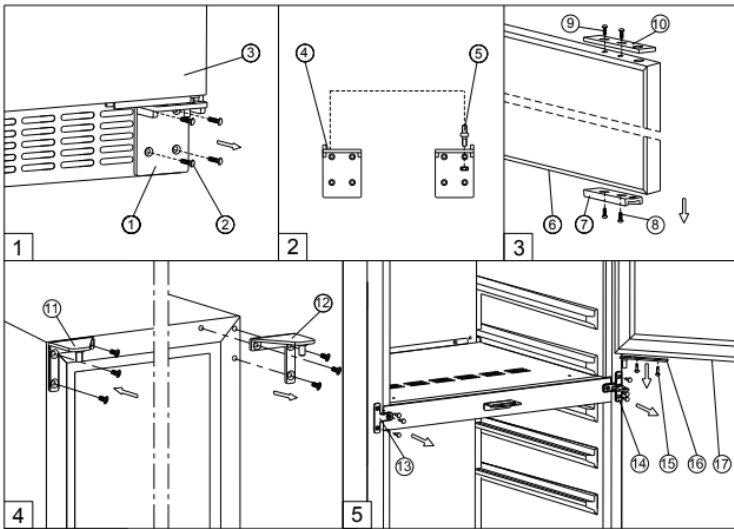

1. Avlägsna det nedre högra gångjärnet (1) genom att skruva ut de fyra skruvarna (2). Håll stadigt i den nedre glasdörren (3) när skruvarna avlägsnats. Dra sedan försiktigt nedåt för att lossa den nedre glasdörren från det mittersta gångjärnet och placera den mjukt underlag för att undvika att den skadas. (Fig. 1)
2. Skruva loss och överför dörradaptern (7) och (10) till det avsedda motsatta läget för den nedre glasdörren. Skruva samtidigt av och för över gångjärnsbulten (5) på det vänstra nedre gångjärnet (4) som ingår i beslagen. (Fig. 2 & 3)
3. Ta bort dörradaptern (16) genom att skruva loss skruvarna (15). Var försiktig och håll ordentligt i glasdörren efter du tagit bort skruvarna. Dra försiktigt nedåt och ta bort glasdörren från det högra gångjärnet (17). Placera dörren på en vadderad yta för att minimera risken för skador. Ta sedan bort det övre högra gångjärnet (12). (Fig. 5 & 4).
4. Skruva av och flytta det mittersta gångjärnet (14) och den mellersta fixeringsplattan (13) till motsatt sida. (Fig. 5)
5. Ta bort "täckblocken" från den vänstra sidan och använd dem för att täcka skruvhålen på höger sida.
6. Skruva på det övre gångjärnet (11), som ingår i beslagen, på den vänstra sidan av skåpet. (Fig. 4)
7. Flytta dörradaptern (16) till det mittersta gångjärnet.
8. Placera den övre glasdörren på rätt position och montera de två låsskruvarna för att ansluta dörradaptern (16) med den övre glasdörren. Dra åt skruvarna innan dörren jämnas.
9. Placera den nedre glasdörren i rätt läge och montera det nedre gångjärnet.

10. Kontrollera och justera den nedre dörren genom att lossa på skruvarna. (8) & (9) och flytta på dörradaptorn (7) & (10). Skruva åt skruvarna igen (8) & (9) efter att dörren är justerad och jämn.

11. Flytta på handtagen och pluggarna till motsatt sida/position.

DESIGN 5 – För modeller ledade gångjärn

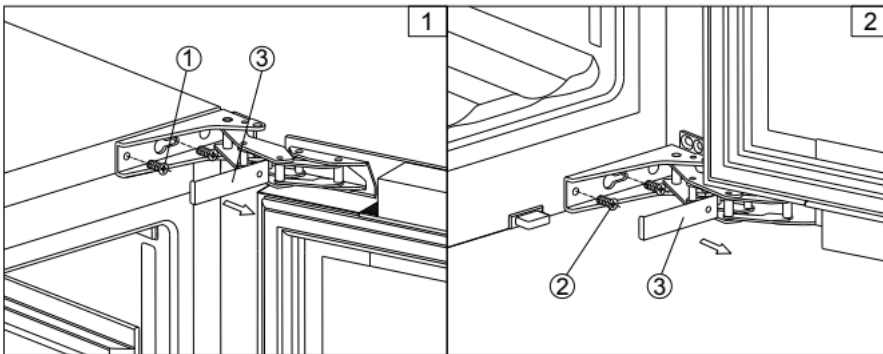

WARNING! Var mycket försiktig med ledade gångjärn. Gångjärnet är självstängande och det finns många klämpunkter före inbyggd installation.

1. Avlägsna skydden (3) och demontera glasdörren genom att skruva loss de fyra skruvarna (1) och (2). Håll stadigt i glasdörren när skruvarna lossats och placera glasdörren på mjukt underlag för att undvika att den skadas.
2. Avlägsna skydden på skåpets vänstra sida och använd dem för att täcka skruvhålen på högra sidan.
3. Vänd glasdörren 180° och sätt tillbaka den motsatta sidan. Sätt i skruvarna och justera dörren så att den är horisontell. Dra åt skruvarna.

DESIGN 6 – För fristående modeller

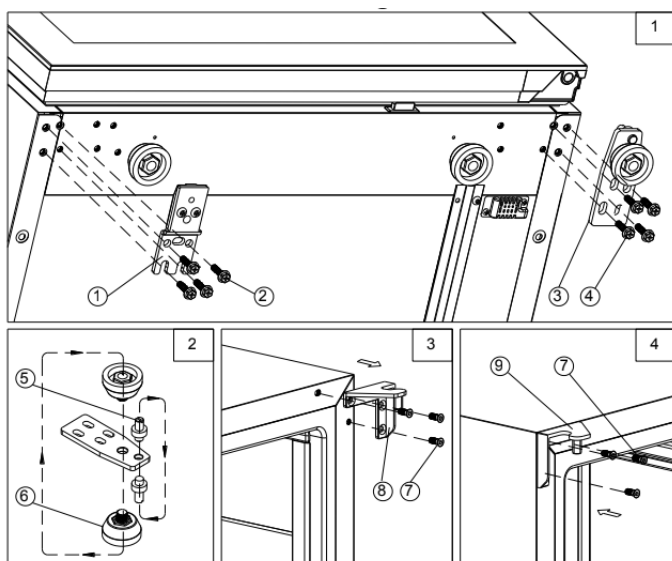

1. Avlägsna det nedre gångjärnet (3) genom att skruva ut de fyra skruvarna (4). Håll stadigt i glasdörren när skruvarna avlägsnats. (Fig. 1)
2. Dra försiktigt nedåt för att lossa glasdörren från det högra övre gångjärnet och placera den på mjukt underlag för att undvika att den skadas. Avlägsna det övre högra gångjärnet (8). (Fig. 3)
3. Skruva loss gångjärnsteppen (5) och det justerbara benet (6) och flytta dem till det nedre gångjärnet på motsatta sidan. (Fig. 2)
4. Avlägsna skydden på skåpets vänstra sida och använd dem för att täcka skruvhålen på högra sidan.
5. Skruva fast det vänstra övre gångjärnet (9), som medföljer bland monteringsdetaljerna, på skåpets vänstra sida. (Fig. 4)
6. Skruva loss de fyra låsskruvarna (2) och flytta dörrstödet (1) till motsatta sidan. (Fig. 1)
7. Vänd dörren 180° och sätt tillbaka den på plats. Skruva fast det nedre gångjärnet på dess plats på vänstra sidan och justera dörren så att den är horisontell. Dra åt skruvarna.

5.6 Montering av tippskydd

För att minska risken att enheten välter vid onormal användning eller felaktig lastning, måste den säkras med korrekt monterat tippskydd (om sådant medföljer den aktuella modellen).

- Placera tippskyddet på golvet som bilden visar. Tippskyddet kan monteras på enhetens vänstra sida.
- Märk ut de 4 hålen i tippskyddet på golvet.
- Borra hålen med 8 mm (5/16") stenborr och sätt i platspluggar.

- Skruva fast tippskyddet i golvet.
- För enheten på plats och kontrollera att benet går i korrekt ingrepp i tippskyddet.

OBS! Om enheten flyttas måste tippskyddet demonteras och monteras på den nya installationsplatsen.

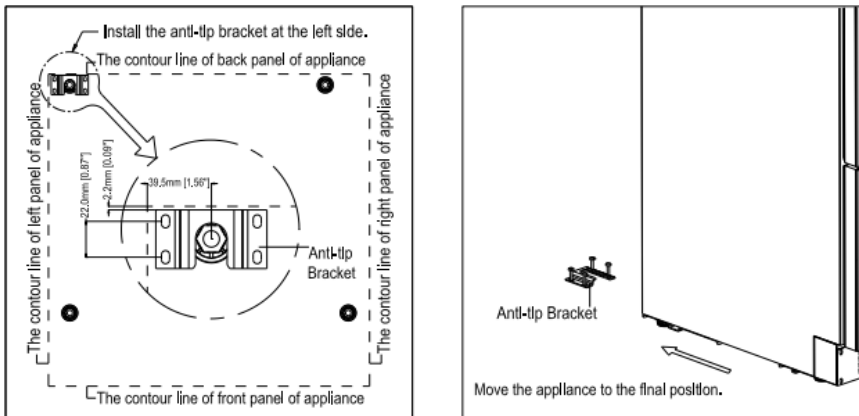

5.7 Säkring av enheten

Avlägsna de två skydden på gångjärnets motsatta sida och säkra enheten i nischen genom att dra skruvar genom fästet (om sådant medföljer den aktuella modellen).

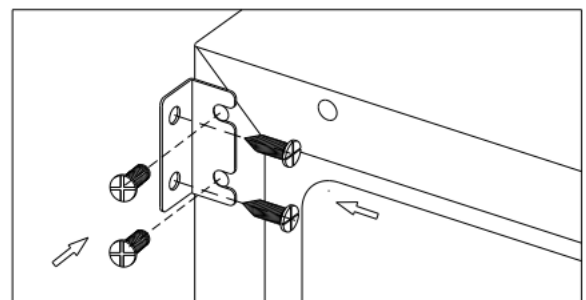
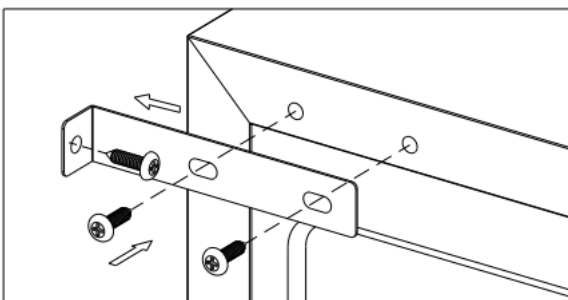

Vissa modeller med ledade gångjärn kan säkras i nischen med skruvar genom det ledade gångjärnet.

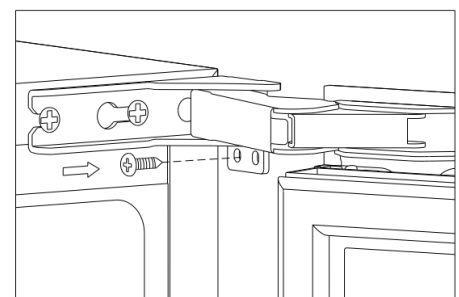

6. HUR FUNGERAR MIN VINKYL?

Denna enhet är avsedd för att användas i vissa rumstemperaturer. För vidare specifikationer se klimatklassen som anges på märkplåten.

Enheten kanske inte fungerar som den ska om den förvaras, under en längre period, vid en temperatur utanför det angivna intervallet. Till exempel kan placering av enheten i för kalla eller varma miljöer göra att enhetens temperatur fluktuerar. Temperaturintervallet mellan 5oC och 22oC (41oF and 72oF) kan därmed inte nås.

| Klimatklass | Omgivande rumstemperatur |
|-------------|--------------------------|
| SN | +10°C till +32°C |
| N | +16°C till +32°C |
| ST | +16°C till +38°C |
| T | +16°C till +43°C |

OBS!

- En enhet utan värmare kommer inte att höja sin interna temperatur om omgivningstemperaturen där enheten är placerad är lägre än den inställda temperaturen
- När du använder enheten för första gången, eller när du startar enheten efter att den varit avstängd under en längre period, kan det skilja några grader mellan temperaturen i enheten och det som går att avläsa på LED- displayen. Detta är normalt och beror på längden av tidsaktivering. När enheten varit i drift i några timmar så blir allt tillbaka till det normala.
- Om enheten är fränkopplad, har förlorat strömmen, eller är avstängd måste du vänta tre till fem minuter innan du startar enheten. Om du försöker starta den innan dess kommer den eventuellt inte att fungera

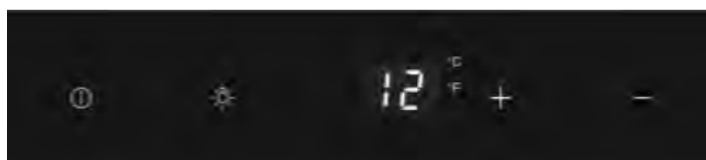

6.1 Användning och inställning - en zon med LED-display

Reglage



KNAPP PÅ/AV ① - För att stänga av enheten, tryck lätt på knappen ① och håll den intryckt 5 sekunder, tills temperaturindikeringen släcks. För att slå på enheten, tryck lätt på knappen ① och håll den intryckt 1 sekund, tills temperaturindikeringen tänds.

OBS! Tryck en gång på knappen  för att stänga av ljudlarmet när det är aktiverat.

LJUS  - För att slå på/stänga av innerbelysningen, tryck lätt på och håll ned -tangentsen i 5 sekunder. Den inre ljusindikatorn tänds eller slocknar för att bekräfta valet.

UPP  - Höjer börtemperaturen med 1 °C eller 1 °F.

NED  - Sänker börtemperaturen med 1 °C eller 1 °F.

Display

Digital visning av temperatur samt driftindikatorer.

Ljusindikator/ Flerfunktionsknapp

Den inre ljusindikatorn är punkten längst ner till höger på displayen. Den inre ljusindikatorn tänds i utställningsläge. Indikeringslampan lyser när flerknappsfunktion är aktiverad. För att aktivera flerknappsfunktionen, tryck lätt på den första knappen och håll den intryckt, tryck samtidigt på övriga knappar minst 5 sekunder och släpp sedan samtliga knappar.

Väljare °F/°C

Välj temperaturvisning i grader Fahrenheit eller grader Celsius. Håll belysningsknappen intryckt 5 sekunder för att växla mellan grader Fahrenheit och grader Celsius och tvärt om.

Barnlås

För modeller med utvändiga reglage aktiveras barnlåset automatiskt efter 2 minuter utan knapptryckningar. För att avaktivera låset, tryck på knapparna UPP och NED samtidigt 5 sekunder. Indikeringslampan blinkar tre gånger för att bekräfta.

Temperaturinställning



- Enheten har en justerbar temperaturzon. Temperaturen kan ställas in mellan 5 och 20 °C (41 och 68 °F). Enheten kan användas för vinlagring och som vinserveringsskåp. Rekommenderat temperaturområde för lagring av vin är mellan 11 och 14 °C (52 och 57 °F). Rekommenderat temperaturområde för servering av vitt vin är mellan 5 och 10 °C (41 och 50 °F) och rekommenderat temperaturområde för servering av rött vin är mellan 15 och 20 °C (58 och 68 °F).
- Första gången sladden sätts i, startas enheten automatiskt med standardinställningar. Fabriksinställd temperatur är 12 °C (54 °F) (idealisk lagringstemperatur).
- Ställ in önskad temperatur genom att trycka på knapparna UPP eller NED. Vid första tryckningen på någon av knapparna visar displayen den senast inställda temperaturen. Temperaturen ökas med 1 °C/1 °F för varje tryckning på knappen UPP och minskas med 1 °C/1 °F för varje tryckning på knappen NED. Indikeringen blinkar medan inställningen görs.
- Efter avslutad temperaturinställning visar displayen aktuell innertemperatur.
- Du kan när som helst visa inställd börtemperatur genom att trycka på knappen UPP

eller knappen NED. Börtemperaturen visas blinkande under 5 sekunder. Därefter visar displayen åter aktuell innertemperatur.

6.2 Användning och inställning – en zon med LCD-DISPLAY



Reglage



KNAPP PÅ/AV  - För att stänga av enheten, tryck lätt på knappen  och håll den intryckt 5 sekunder, tills temperaturindikeringen släcks. För att slå på enheten, tryck lätt på knappen  och håll den intryckt 1 sekund, tills temperaturindikeringen tänds.

OBS! Tryck en gång på knappen  för att stänga av ljudlarmet när det är aktiverat.

VÄLJARE °F/°C °F - Välj om temperaturen ska visas i grader Fahrenheit eller grader Celsius.











LJUS  - För att slå på/stänga av innerbelysningen, tryck lätt på och håll ned -tangenter i 5 sekunder.

UPP   - Höjer börtemperaturen med 1 °C eller 1 °F.

NED   - Sänker börtemperaturen med 1 °C eller 1 °F.

INSTÄLLNINGSVÄLJARE  - Välj den temperatur och luftfuktighet som ska ställas in.

Symboler på displayen

| | |
|---|-------------------------------------|
|  | Temperatur eller felkod |
|  | Kompressor är aktiv. |
|  | Värmare är aktiv. |
|  | Avfrostningsläge. |
|  | Dynamiskt klimatläge. |
| DEMO | Eco Demo-läge. |
|  | Innerbelysningen är i visningsläge. |
|  | Varning |
|  | Larm |
|  | Barnlås är aktiverat |
|  | Wifi-anlutningssignal |
|  | Antikondensationsläge |



Indikering av relativ luftfuktighet

Flerknappsfunktion

Innerbelysningsindikatorn blinkar när flerknappsfunktionen är vald. För att utföra flerknapps-funktionen, tryck lätt på och håll den första knappen, tryck sedan på de resterande knapparna i minst 5 sekunder och släpp sedan alla tangenter.

Barnlås

Endast för modeller med utvändiga reglage: Barnlåset aktiveras automatiskt efter 2 minuter utan knapptryckningar. För att avaktivera låset, tryck lätt på knapparna UPP och NED samtidigt 5 sekunder, tills symbolen slocknar.

Temperaturinställning

- Enheten har en justerbar temperaturzon. Temperaturen kan ställas in mellan 5 och 20 °C (41 och 68 °F). Enheten kan användas för vinlagring och som vinserveringsskåp. Rekommenderat temperaturområde för lagring av vin är mellan 11 och 14 °C (52 och 57 °F). Rekommenderat temperaturområde för servering av vitt vin är mellan 5 och 10 °C (41 och 50 °F) och rekommenderat temperaturområde för servering av rött vin är mellan 15 och 20 °C (58 och 68 °F).
- Första gången sladden sätts i, startas enheten automatiskt med standardinställningar. Fabriksinställd temperatur är 12 °C (54 °F) (idealisk lagringstemperatur).
- Tryck på **inställningsväljaren** °C/F tills indikeringen för den temperatur du vill ställa in börjar blinka. Använd knapparna UPP och NED för att ställa in önskad innertemperatur. Vid första tryckningen på någon av knapparna visar displayen den senast inställda temperaturen.
- Temperaturen ökas med 1 °C/1 °F för varje tryckning på knappen UPP och minskas med 1 °C/1 °F för varje tryckning på knappen NED. Indikeringen blinkar medan inställningen görs.
- Efter avslutad inställning visas börtemperaturen blinkande under 5 sekunder. Därefter visar displayen åter aktuell innertemperatur.
- Du kan när som helst visa inställd börtemperatur genom att trycka på inställningsväljaren °C/F. Börtemperaturen visas blinkande under 5 sekunder. Därefter visar displayen åter aktuell innertemperatur.

Inställning av luftfuktighet

- Modeller med luftfuktighetspump kan automatiskt hålla luftfuktigheten konstant.
- Tryck på **inställningsväljaren** °C/F tills indikeringen RH % för luftfuktighet börjar blinka. Använd knapparna UPP och NED för att ställa in relativ luftfuktighet mellan 50 och 80 % eller till 00 %. Börluftfuktigheten visas blinkande under 5 sekunder. Därefter



visar displayen åter aktuell invändig luftfuktighet. Fabriksinställd luftfuktighet är 70 % (idealiskt för vinlagring).

- När 00 % är inställt är luftfuktighetspumpen avstängd. Enhetens energiförbrukning är högre när luftfuktighetspumpen är aktiverad. Avaktivera funktionen om den inte behövs. Angiven energiförbrukning förutsätter att denna funktion är avaktiverad.



6.3 Användning och inställning – två zoner med LED-DISPLAY

Reglage



KNAPP PÅ/AV  - För att stänga av enheten, tryck lätt på knappen  och håll den intryckt 5 sekunder, tills temperaturindikeringen släcks. För att slå på enheten, tryck lätt på knappen  och håll den intryckt 1 sekund, tills temperaturindikeringen tänds.

OBS! Tryck en gång på knappen  för att stänga av ljudlarmet när det är aktiverat.

LJUS  - För att slå på/stänga av innerbelysningen, tryck lätt på och håll ned -tangenter i 5 sekunder. Den inre ljusindikatorn tänds eller slocknar för att bekräfta valet.

UPP   - Höjer börtemperaturen med 1 °C eller 1 °F.

NED   - Sänker börtemperaturen med 1 °C eller 1 °F.

Display

Digital visning av temperatur samt driftindikatorer.

 anger den **ÖVRE** temperaturzonen och  anger den **NEDRE** temperaturzonen.

 anger den **VÄNSTRA** temperaturzonen och  anger den **HÖGRA** temperaturzonen.

Ljusindikator/ Flerfunktionsknapp

Den inre ljusindikatorn är punkten längst ner till höger på displayen. Den inre ljusindikatorn tänds i utställningsläge. Indikeringslampan lyser när flerknappsfunktion är aktiverad. För att aktivera flerknappsfunktionen, tryck lätt på den första knappen och håll den intryckt, tryck samtidigt på övriga knappar minst 5 sekunder och släpp sedan samtliga knappar.

Väljare °F/°C

Välj temperaturvisning i grader Fahrenheit eller grader Celsius. Håll belysningsknappen intryckt 5 sekunder för att växla mellan grader Fahrenheit och grader Celsius och tvärt om.

Barnlås

För modeller med utvändiga reglage aktiveras barnlåset automatiskt efter 2 minuter utan knapptryckningar. För att avaktivera låset, tryck lätt på knapparna UPP och NED samtidigt 5 sekunder. Indikeringslampan blinkar tre gånger för att bekräfta.



Temperaturinställning

- Enheten har två separata temperaturzoner. Temperaturen i de båda zonerna kan ställas in mellan 5 och 20 °C (41 och 68 °F). Enheten kan användas för vinlagring och som vinserveringsskåp. Rekommenderat temperaturområde för lagring av vin är mellan 11 och 14 °C (52 och 57 °F) för båda temperaturzonerna. För servering av vin är rekommenderad temperaturinställning för den ÖVRE/VÄNSTRA zonen mellan 5 och 10 °C (41 och 50 °F), vilket är idealiskt för servering av vitt vin, och rekommenderat temperaturområde för den NEDRE/HÖGRA zonen är mellan 15 och 20 °C (58 och 68 °F), vilket är idealiskt för servering av rött vin.
- Första gången sladden sätts i, startas enheten automatiskt med standardinställningar. Fabriksinställd temperatur för den ÖVRE/VÄNSTRA zonen är 8 °C (46 °F) och 12 °C (54 °F) för den NEDRE/HÖGRA zonen.
- Använd knapparna UPP och NED på vänstra sidan för att justera innertemperaturen i den ÖVRE/VÄNSTRA temperaturzonen och knapparna UPP och NED på den högra sidan för att justera innertemperaturen i den NEDRE/HÖGRA temperaturzonen. Vid första tryckningen på någon av knapparna visar displayen den senast inställda temperaturen.
- **VIKTIGT!** För enheter utan dubbelt vinkonditioneringssystem måste den inställda temperaturen för den NEDRE temperaturzonen alltid vara lika hög som eller högre än den inställda temperaturen för den ÖVRE temperaturzonen. För optimal prestanda bör skillnaden i börtemperaturen mellan de två zonerna vara minst 4 °C (7 °F).
- Temperaturen ökas med 1 °C/1 °F för varje tryckning på knappen UPP och minskas med 1 °C/1 °F för varje tryckning på knappen NED. Indikeringen blinkar medan inställningen görs.
- Efter avslutad temperaturinställning visar displayen aktuell innertemperatur för den aktuella temperaturzonen.
- Du kan när som helst visa inställd börtemperatur genom att trycka på knappen UPP eller knappen NED. Börtemperaturen visas blinkande under 5 sekunder. Därefter visar displayen åter aktuell innertemperatur.

6.4 Användning och inställning – två zoner med LCD-display



Reglage



KNAPP PÅ/AV  - För att stänga av enheten, tryck lätt på knappen  och håll den intryckt 5 sekunder, tills temperaturindikeringen släcks. För att slå på enheten, tryck lätt på knappen  och håll den intryckt 1 sekund, tills temperaturindikeringen tänds.

OBS! Tryck en gång på knappen  för att stänga av ljudlarmet när det är aktiverat.

VÄLJARE °F/°C °F - Välj om temperaturen ska visas i grader Fahrenheit eller grader Celsius.













LJUS  - För att slå på/stänga av innerbelysningen, tryck lätt på och håll ned -tangentsen i 5 sekunder.

UPP   - Höjer börtemperaturen med 1 °C eller 1 °F.

DOWN   - Sänker börtemperaturen med 1 °C eller 1 °F.

INSTÄLLNINGSVÄLJARE °F - Välj den temperatur och luftfuktighet som ska ställas in.

Symboler på displayen

| | |
|---|--|
|  | Temperatur eller felkod för den övre/vänstra zonen |
|  | Temperatur eller felkod för den nedre/höger zonen |
|  | Kompressor är aktiv. |
|  | Värmare är aktiv. |
|  | Avfrostningsläge. |
|  | Dynamiskt klimatläge. |
| DEMO | Eco Demo-läge. |
|  | Innerbelysningen är i visningsläge. |
|  | Varning |
|  | Larm |
|  | Barnlås är aktiverat |
|  | Wifi-anslutningssignal |
|  | Antikondensationsläge |
|  | Indikering av relativ luftfuktighet |

Flerknappsfunktion

Innerbelysningsindikatorn blinkar när flerknappsfunktionen är vald. För att utföra flerknapps-funktionen, tryck lätt på och håll den första knappen, tryck sedan på de resterande knapparna i minst 5 sekunder och släpp sedan alla tangenter.

Barnlås

(Endast för modeller med utvändiga reglage.) Barnlåset aktiveras automatiskt efter 2 minuter utan knapptryckningar. För att avaktivera låset, tryck på knapparna UPP och NED samtidigt 5 sekunder, tills symbolen slocknar.

Temperaturinställning

- Enheten har två separata temperaturzoner. Temperaturen i de båda zonerna kan ställas in mellan 5 och 20 °C (41 och 68 °F). Enheten kan användas för vinlagring och som vinserveringsskåp. Rekommenderat temperaturområde för lagring av vin är mellan 11 och 14 °C (52 och 57 °F) för båda temperaturzonerna. För servering av vin är rekommenderad temperaturinställning för den ÖVRE/VÄNSTRA zonen mellan 5 och 10 °C (41 och 50 °F), vilket är idealiskt för servering av vitt vin, och rekommenderat temperaturområde för den NEDRE/HÖGRA zonen är mellan 15 och 20 °C (58 och 68 °F), vilket är idealiskt för servering av rött vin.
- Första gången sladden sätts i, startas enheten automatiskt med standardinställningar. Fabriksinställd temperatur för den ÖVRE/VÄNSTRA zonen är 8 °C (46 °F) och 12 °C (54 F) för den NEDRE/HÖGRA zonen.
- Tryck på inställningsväljaren tills indikeringen för den temperatur du vill ställa in börjar blinka. Använd knapparna UPP och NED för att ställa in önskad innertemperatur. Vid första tryckningen på någon av knapparna visar displayen den senast inställda temperaturen.
- **VIKTIGT!** Den inställda temperaturen för den NEDRE temperaturzonen måste alltid vara lika hög som eller högre än den inställda temperaturen för den ÖVRE temperaturzonen.
- Temperaturen ökas med 1 °C/1 °F för varje tryckning på knappen UPP och minskas med 1 °C/1 °F för varje tryckning på knappen NED. Indikeringen blinkar medan inställningen görs.
- Efter avslutad inställning visas börtemperaturen blinkande under 5 sekunder. Därefter visar displayen åter aktuell innertemperatur.
- Du kan när som helst visa inställd börtemperatur genom att trycka på inställningsväljaren °F. Börtemperaturen visas blinkande under 5 sekunder. Därefter visar displayen åter aktuell innertemperatur.

Inställning av luftfuktighet

- Modeller med luftfuktighetspump kan automatiskt hålla luftfuktigheten konstant.
- Tryck på inställningsväljaren % tills indikeringen för luftfuktighet börjar blinka. Använd knapparna UPP och NED för att ställa in relativ luftfuktighet mellan 50 och 80 % eller

till 00 %. Börluftfuktigheten visas blinkande under 5 sekunder. Därefter visar displayen åter aktuell invändig luftfuktighet. Fabriksinställd luftfuktighet är 70 % (idealiskt för vinlagring).

- När 00 % är inställt är luftfuktighetspumpen avstängd. Enhetens energiförbrukning är högre när luftfuktighetspumpen är aktiverad. Avaktivera funktionen om den inte behövs. Angiven energiförbrukning förutsätter att denna funktion är avaktiverad.

6.5 Användning och inställning – tre zoner med LED-display

Reglage på enhetens:

Övre styrenhet



Nedre styrenhet

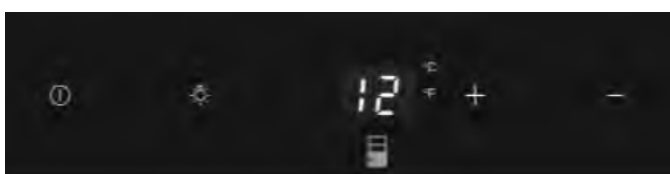

KNAPP PÅ/AV (power button) - För att stänga av enheten, tryck lätt på knappen (power button) och håll den intryckt 5 sekunder, tills temperaturindikeringen släcks. För att slå på enheten, tryck lätt på knappen (power button) och håll den intryckt 1 sekund, tills temperaturindikeringen tänds.

OBS! Tryck en gång på knappen (power button) för att stänga av ljudlarmet när det är aktiverat.

LJUS (light button) - För att slå på/stänga av innerbelysningen, tryck lätt på och håll ned (light button)-tangenter i 5 sekunder. Den inre ljusindikatorn tänds eller slocknar för att bekräfta valet.

UPP (+ ^) - Höjer börtemperaturen med 1 °C eller 1 °F.

NED (- v) - Sänker börtemperaturen med 1 °C eller 1 °F.

Display

Digital visning av temperatur samt driftindikatorer.

(top zone icon) anger den **ÖVRE** temperaturzonen och (middle zone icon) anger den **MITTRE** temperaturzonen och (bottom zone icon) anger den **NEDRE** temperaturzonen.

Ljusindikator/ Flerfunktionsknapp

Den inre ljusindikatorn är punkten längst ner till höger på displayen. Den inre ljusindikatorn tänds i utställningsläge. Indikeringslampan lyser när flerknappsfunktion är aktiverad. För att aktivera flerknappsfunktionen, tryck lätt på den första knappen och håll den intryckt, tryck samtidigt på övriga knappar minst 5 sekunder och släpp sedan samtliga knappar.

Väljare °F/°C

Välj temperaturvisning i grader Fahrenheit eller grader Celsius. Håll belysningsknappen intryckt 5 sekunder för att växla mellan grader Fahrenheit och grader Celsius och tvärt om.



Temperaturinställning

- Enheten har tre temperaturzoner. Temperaturen för varje zon kan ställas in separat. Enheten kan användas för vinlagring och som vinserveringsskåp.
- Temperaturen för den **ÖVRE** zonen kan ställas in mellan 11 och 20 °C (52 och 68 °F), vilket är idealisk serveringstemperatur för rött vin. Fabriksinställd temperatur är 18 °C (65 °F).
- Temperaturen för den **MITTRE** zonen kan ställas in mellan 5 och 11 °C (41 och 52 °F), vilket är idealisk serveringstemperatur för champagne och vitt vin. Fabriksinställd temperatur är 8 °C (46 °F).
- Temperaturen för den **NEDRE** zonen kan ställas in mellan 11 och 13 °C (52 och 56 °F), vilket är idealiskt för vinlagring. Fabriksinställd temperatur är 12 °C (54 °F) (idealisk lagringstemperatur).
- Temperaturinställning för den **ÖVRE** och den **MITTRE** temperaturzonen görs med den övre styrenheten. Temperaturinställning för den **NEDRE** temperaturzonen görs med den nedre styrenheten.
- Tryck lätt på knapparna UPP och NED för att ställa in innertemperaturen för den aktuella zonen. Vid första tryckningen på någon av knapparna visar displayen den senast inställda temperaturen.
- Temperaturen ökas med 1 °C/1 °F för varje tryckning på knappen UPP och minskas med 1 °C/1 °F för varje tryckning på knappen NED. Indikeringen blinkar medan inställningen görs.
- Efter avslutad temperaturinställning visar displayen aktuell innertemperatur för den aktuella temperaturzonen.
- Du kan när som helst visa inställd börtemperatur genom att trycka på knappen UPP eller knappen NED. Börtemperaturen visas blinkande under 5 sekunder. Därefter visar displayen åter aktuell innertemperatur.

6.6 Användning och inställning - tre zoner med LCD-display



Reglage



KNAPP PÅ/AV  - För att stänga av enheten, tryck lätt på knappen  och håll den intryckt 5 sekunder, tills temperaturindikeringen släcks. För att slå på enheten, tryck lätt på knappen  och håll den intryckt 1 sekund, tills temperaturindikeringen tänds.

OBS! Tryck en gång på knappen  för att stänga av ljudlarmet när det är aktiverat.

VÄLJARE °F/°C  - Välj om temperaturen ska visas i grader Fahrenheit eller grader Celsius.















LJUS  - För att slå på/stänga av innerbelysningen, tryck lätt på och håll ned -tangenter i 5 sekunder.

UPP   - Höjer börtemperaturen med 1 °C eller 1 °F.

NED   - Sänker börtemperaturen med 1 °C eller 1 °F.

INSTÄLLNINGSVÄLJARE  - Välj den temperatur och luftfuktighet som ska ställas in.

Symbols in the Display

| | |
|---|---------------------------------------|
|  | Temperatur eller felkod för övre zon |
|  | Temperatur eller felkod för mittzon |
|  | Temperatur eller felkod för nedre zon |
|  | Kompressor är aktiv. |
|  | Värmare är aktiv. |
|  | Avfrostningsläge. |
|  | Dynamiskt klimatläge. |
| DEMO | Eco Demo-läge. |
|  | Innerbelysningen är i visningsläge. |
|  | Varning |
|  | Larm |
|  | Barnlås är aktiverat |
|  | Wifi-anslutningssignal |
|  | Antikondensationsläge |
| RH   | Indikering av relativ luftfuktighet |

Flerknappsfunktion

Innerbelysningsindikatorn blinkar när flerknappsfunktionen är vald. För att utföra flerknapps-funktionen, tryck lätt på och håll den första knappen, tryck sedan på de resterande knapparna i minst 5 sekunder och släpp sedan alla tangenter.

Barnlås

Endast för modeller med utvändiga reglage: Barnlåset aktiveras automatiskt efter 2 minuter utan knapptryckningar. För att avaktivera låset, tryck lätt på knapparna UPP och NED samtidigt 5 sekunder, tills symbolen  slocknar.

Temperaturinställning

- Enheten har tre temperaturzoner. Temperaturen för varje zon kan ställas in separat. Enheten kan användas för vinlagring och som vinserveringsskåp.
- Temperaturen för den **ÖVRE** zonen kan ställas in mellan 11 och 20 °C (52 och 68 °F), vilket är idealisk serveringstemperatur för rött vin. Fabriksinställd temperatur är 18 °C (65 °F).
- Temperaturen för den **MITTRE** zonen kan ställas in mellan 5 och 11 °C (41 och 52 °F), vilket är idealisk serveringstemperatur för champagne och vitt vin. Fabriksinställd temperatur är 8 °C (46 °F).
- Temperaturen för den **NEDRE** zonen kan ställas in mellan 11 och 13 °C (52 och 56 °F), vilket är idealiskt för vinlagring. Fabriksinställd temperatur är 12 °C (54 °F) (idealisk lagringstemperatur).
- Tryck på inställningsväljaren $\frac{^{\circ}\text{C}}{\text{F}}$ tills indikeringen för den temperatur du vill ställa in börjar blinka. Använd knapparna UPP och NED för att ställa in innertemperatur för den aktuella zonen. Vid första tryckningen på någon av knapparna visar displayen den senast inställda temperaturen.
- Temperaturen ökas med 1 °C/1 °F för varje tryckning på knappen UPP och minskas med 1 °C/1 °F för varje tryckning på knappen NED. Indikeringen blinkar medan inställningen görs.
- Efter avslutad temperaturinställning visar displayen aktuell innertemperatur för den aktuella temperaturzonen.
- Du kan när som helst visa inställd börtemperatur genom att trycka på **inställningsväljaren** $\frac{^{\circ}\text{C}}{\text{F}}$. Börtemperaturen visas blinkande under 5 sekunder. Därefter visar displayen åter aktuell innertemperatur.

Inställning av luftfuktighet

- Modeller med luftfuktighetspump kan automatiskt hålla luftfuktigheten konstant.
- Tryck på inställningsväljaren $\frac{^{\circ}\text{C}}{\text{F}}$ tills indikeringen för luftfuktighet börjar blinka. Använd knapparna UPP och NED för att ställa in relativ luftfuktighet mellan 50 och 80 % eller

till 00 %. Börluftfuktigheten visas blinkande under 5 sekunder. Därefter visar displayen åter aktuell invändig luftfuktighet. Fabriksinställd luftfuktighet är 70 % (idealiskt för vinlagring).

- När 00 % är inställt är luftfuktighetspumpen avstängd. Enhetens energiförbrukning är högre när luftfuktighetspumpen är aktiverad. Avaktivera funktionen om den inte behövs. Angiven energiförbrukning förutsätter att denna funktion är avaktiverad.

Display för temperatur

När enheten fungerar och används som vanligt kommer temperaturdisplayen att visa temperaturen som är enheten håller där och då. **Temperaturen kommer att blinka**

- när en ny temperatur ställs in.
- när temperaturen i zonen avviker med mer än 5 ° C (9F °) från den inställda temperaturen.

Temperaturdisplayen som blinkar ser till att temperaturen inte kan stiga eller sjunka obemärkt och försämma vinet.

Inställningsläge

Vissa inställningar på vinskåpet kan endast väljas i inställningsläge.

Val av °F/°C

- Tryck lätt och håll ner UPP-knappen i 5 sekunder.
- Använd UPP- och NED-knapparna för att välja temperaturvisningsinställning i Fahrenheit eller Celsius.
- Tryck på POWER-knappen för att bekräfta ditt val.
- Tryck och håll ner UPP-knappen i 5 sekunder för att lämna inställningsläget. Annars lämnar apparaten inställningsläget automatiskt efter cirka en minut.

Displayens ljusstyrka

- Tryck lätt och håll kvar UPP-knappen i 5 sekunder och tryck sedan på POWER-knappen en gång.
- Använd UPP- och NED-knapparna för att välja ljusstyrka på skärmen. Fabriksinställningen är d1.
 - » d1: svagaste inställningen
 - » d2: medelinställning
 - » d3: ljusaste inställningen
- Tryck på POWER-knappen för att bekräfta ditt val.
- Tryck och håll ner UPP-knappen i 5 sekunder för att lämna inställningsläget. Annars lämnar apparaten inställningsläget automatiskt efter cirka en minut.

Innerbelysningens Ljusstyrka

- Tryck lätt och håll kvar UPP-knappen i 5 sekunder och tryck sedan på POWER-knappen två gånger.
- Använd UPP- och NED-knapparna för att välja ljusstyrkan på innerbelysningen. Fabriksinställningen är L1.
 - » L1: svagaste inställningen
 - » L2: medium inställning
 - » L3: ljusaste inställningen
- Tryck på POWER-knappen för att bekräfta ditt val.
- Tryck och håll ner UPP-knappen i 5 sekunder för att lämna inställningsläget. Annars lämnar apparaten inställningsläget automatiskt efter cirka en minut.

Fläktläge

- Tryck lätt och håll kvar UPP-knappen i 5 sekunder och tryck sedan på POWER-knappen tre gånger.
- Använd UPP- och NED-knapparna för att välja fläktläge. Fabriksinställningen är F0.
 - » F0: Tyst läge - Energisparläge
 - » F1: DynaClima-läge - halvtid
 - » F2: DynaClima-läge - heltid
- Tryck på POWER-knappen för att bekräfta ditt val.
- Tryck och håll ner UPP-knappen i 5 sekunder för att lämna inställningsläget. Annars lämnar apparaten inställningsläget automatiskt efter cirka en minut.



Hörbara toner

- Tryck lätt och håll ner UPP-knappen i 5 sekunder och tryck sedan på POWER-knappen fyra gånger
- Använd UPP- och NED-knapparna för att välja ljudsignaler. Fabriksinställningen är S1.
 - » S0: sensorton PÅ, larmton AV
 - » S1: sensorton PÅ, larmton PÅ
 - » S2: sensorton AV, larmton AV
 - » S3: sensorton AV, larmton PÅ
- Tryck på POWER-knappen för att bekräfta ditt val.
- Tryck och håll ner UPP-knappen i 5 sekunder för att lämna inställningsläget. Annars lämnar apparaten inställningsläget automatiskt efter cirka en minut.

Temperaturminne

I händelsen av ett strömavbrott, sparas alla temperaturinställningar i enhetens minne. Om strömmen bryts och sen startar igen kommer enheten att ställa in sig och börja arbeta för att upprätthålla den senaste temperaturinställningen.







Temperatur alarm

Ett alarm kommer att tjuta så fort temperaturen i en av zonerna ökar eller sjunker över/under den justerbara temperaturen. Displayen för den temperaturzon som är påverkad kommer att blinka samtidigt. (Och symbolerna  &  tänds i displayen för modeller med LCD-skärm).





Den inställda temperaturen ligger till grund för vad enheten tycker är för varm eller för kall temperatur.





Temperaturalarmet kommer att tjuta och displayen kommer att blinka när:

- När du slår på apparaten. Om temperaturen inuti apparaten skiljer sig mycket från den inställda temperaturen.
- När det varit ett längre avbrott i strömförsörjningen.
- När väldigt många flaskor lagts in i enheten på samma gång eller för mycket omgivande luft strömmade in när du omarrangerade och tog bort förvaringsartiklar.
- När dörren inte är stängd ordentligt.
- När det är någonting fel på din enhet.

Det hörbara larmet kommer automatiskt att tystas och temperaturdisplayen kommer att sluta blinka (På modeller med LCD släcks symbolerna  &  på displayen.) när den inställda temperaturen har uppnåtts. Om ljudet stör dig kan du stänga av detta genom att trycka på knappen **KNAPP PÅ/AV** en gång. Alarmet kommer då att sluta tjuta men displayen kommer att fortsätta blinka (På modeller med LCD förblir symbolerna  &  på displayen tända.) tills det att inställd temperatur har nåtts. Displayen tänds och förblir tänd, på modeller med LCD släcks symbolerna  &  på displayen och larmsystemet är på nytt fullt aktiverat.

Luftfuktighetslarm

Om den aktuella modellen är försedd med luftfuktighetslarm avges ljudlarm om luftfuktigheten i enheten är högre eller lägre än inställd börluftfuktighet. Relevant luftfuktighetsindikering blinkar och symbolen  tänds. Är luftfuktigheten för låg visas LL  och  blinkande, är den för hög visas HH  och  blinkande.

När luftfuktigheten åter faller inom inställda gränser tystnar ljudlarmet automatisk, luftfuktighetsindikeringen  slutar blinka och symbolerna  och  slocknar. Om så önskas kan ljudsignalen stängas av innan luftfuktigheten återställts, genom en kort tryckning på knappen PÅ/AV. Larmet tystnar. Relevant luftfuktighetindikering fortsätter att blinka och symbolerna  och  förblir tända tills börvärdet för luftfuktighet åter nåtts.

Därefter blir luftfuktighetsindikeringen konstant, symbolerna ⚠ och 🔔 slocknar och larmsystemet återgår till normal funktion.

Dörr alarm

Om dörren har stått öppen i mer än 60 sekunder hörs ett ljudlarm (och symbolen 🔔 tänds för modeller med LCD-display). Om du stänger dörren eller trycker på PÅ/AV-knappen en gång kan larmet stängas av.

Dörröppningsmekanism

Om modellen är försedd med funktion för dörröppning vid tryck, aktiveras funktionen när enheten ansluts till strömförsörjning. För att öppna dörren, tryck kort inåt i dörrens övre vänstra hörn för högerhängda modeller, i dörrens övre högra hörn för vänsterhängda modeller. Dörren öppnas cirka 9 cm av en kolv. Därefter kan dörren öppnas helt för hand. Efter cirka 4 sekunder återför kolven automatiskt dörren till utgångsläget.

OBS!

- För att förhindra att dörren oavsiktligt står öppen, stängs dörren automatiskt efter cirka 4 sekunder (för modeller med ledade gångjärn), om inte dörren öppnas manuellt.
- Blockera inte dörren och försök inte hålla fast den medan den öppnas. Om dörren blockeras eller hålls fast under öppningsrörelsen skadas öppningsmekanismen och dörren. I så fall hörs kraftiga och upprepade smällar.
- Tryck inte in kolven och håll inte fast den under stängningsrörelsen. Om kolven blockeras under stängningsrörelsen kommer den inte längre att kunna nå utgångsläget. I utgångsläget är kolven i jämnhöjd med skåpets framsida. För att återställa kolven till utgångsläget, dra ut enhetens sladd ur nätuttaget, vänta cirka 10 sekunder och sätt i sladden igen. Kolven återgår till utgångsläget.
- Systemet kan inte aktiveras omedelbart efter att dörren stängts. Vänta 3 sekunder och försök igen. Detta är inte ett systemfel.

Enhetens dörr är tryckkänslig. Hur stort tryck som krävs för att öppna dörren kan justeras enligt anvisningarna nedan:

1. Öppna dörren.
2. Vrid skruven mitt på dörrens överkant moturs för att öka känsligheten eller medurs för att minska känsligheten.
3. Stäng dörren och kontrollera inställningen. Om skruven vrids alltför långt moturs kan dörren komma att öppnas utan tryck, eller till och med om den stängs för hårt. Om skruven vrids för långt medurs kanske inte dörren öppnas ens vid kraftigt tryck.

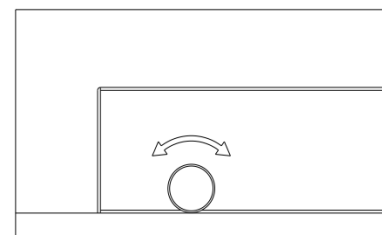

Innerbelysning/trefärgad belysning

Innerbelysningen gör det enkelt att läsa flasketiketterna och att visa samlingen. Tryck på belysningssymbolen för att växla mellan funktionell belysning (standard) och visningsbelysning. I funktionellt läge är belysning tänd endast när dörren är öppen. Innerbelysningen släcks cirka 5 sekunder efter att dörren stängts. I visningsläge är belysning tänd antingen dörren är öppen eller stängd. På modeller med LC-display visas symbolen . Ljuskällorna är av LED-typ och har mycket lång livslängd. De kan inte bytas av användaren. Kontakta serviceavdelningen om de behöver bytas.

OBS! Använd endast LED-ljuskällor av den typ som rekommenderas av tillverkaren.

För modeller med trefärgad belysning kan gult, vitt eller blått ljus ställas in med färgvalsknappen . Tryck på färgvalsknappen för att växla mellan fast och dynamiskt växlande ljusfärg. I dynamiskt läge växlar belysningen cykliskt mellan de 3 tillgängliga färgerna. För att växla till fast sken med en viss färg, tryck en gång på färgvalsknappen när ljuset har önskad färg. Tryck för färgvalsknappen igen för att återgå till dynamisk färgväxling.

6.7 Olika lägen

Dynamiskt klimat/tyst läge

“Dynamiskt klimat – läget” möjliggör en korrekt fuktighet och temperatur i hela enheten. Detta gör att alla dina flaskor förvaras i bästa tänkbara miljö. Om du vill använda enheten för att förvara vin under en längre period är det dynamiska läget ett måste. Detta kommer att skapa ett kontinuerligt klimat som kan liknas med en vinkällare.

I det dynamiska klimatläget cirkulerar den inre fläkten så att luften fördelas jämnt. Fläkten fortsätter att gå, även när den uppmätta temperaturen nåtts. För att ändra till det dynamiska klimatläget trycker och håller knappen nedtryckt i cirka fem sekunder. Vinkylens pipar fem gånger för att bekräfta att det dynamiska klimatläget är på. Om du vill ändra tillbaka till standard (tyst) läge (även känd som energisparläge), trycker du på knappen UPP i ungefär fem sekunder. Vinkylens pipar då tre gånger för att bekräfta standard (Tyst) läget är på.

Sabbathläge

Sabbathläget finns och tar hänsyn till religiösa högtider. Detta läget stänger av displayer, innerbelysning och ljudlarm samt förhindrar att dessa slås på igen. Förutom det fungerar vinkylens precis som vanligt.

För att försätta vinkylens i Sabbathläget håller du inne knappen **KNAPP PÅ/AV** och **LAMPA** samtidigt i minst 5 sekunder. Indikatorlampan kommer då att blinka fyra gånger för att bekräfta att Sabbathläget är på.

För att ta bort Sabbathläget återupprepar du instruktionerna ovan, Sabbathläget stänger också av sig själv efter 96 timmar.

Eko demo läge

Eko Demo läget är perfekt att använda om kylan ska stå på en utställning eller på annat sätt visas upp. Under eko demo läget är fläktmotorerna och kompressorn avstängda men belysningen på.

Genom att hålla in knapparna UPP & NER (Displayen för den övre zonen på vinkylan med 2 temp.zoner & displayen för den lägre zonen på modellen med 3 temp.zoner) samtidigt i minst 5 sekunder. Indikatorlampan kommer då att blinka 5 gånger för att indikera att eko demo läget är igång. För att stänga av detta läge återupprepar du proceduren.

Modeller med LCD: när knapparna UPP, NER och LYS hålls intryckta samtidigt i minst 5 sekunder aktiveras driftläge "Eco Demo" och symbolen tänds för att bekräfta detta. Upprepa den ovan beskrivna samtidiga knapptryckningen för att gå ur driftläge "Eco Demo" och symbolen DEMO slocknar.

Antikondensationsläge

Antikondensationsläge (för modeller som har denna funktion) används för att förhindra kondensation på glasdörrens yta även i klimat med mycket hög luftfuktighet. Aktivera läget under perioder med hög luftfuktighet. Kondensen försvinner snart. När detta läge är aktivt är vinkylens energiförbrukning högre. Avaktivera läget om det inte behövs. Omkopplaren  sitter på manöverpanelen. I anger aktiverat läge och O anger avaktiverat läge. Angiven energiförbrukning förutsätter att denna funktion är avaktiverad.

6.8 Fylla din vinkyl, ljud och hygrometri

Hyllor och lagring

- **WARNING!** Dra inte ut mer än en hylla samtidigt. Det kan få enheten att luta framåt.
- **WARNING!** Dra inte ut hyllan där de staplade flaskorna är laddade.
- **WARNING!** För att förhindra att flaskorna trillar ut, dra inte ut hyllan mer än dess fixerade position.
- **WARNING!** För att förhindra skador på dörrlisten, se till att dörren är helt öppen när du drar ut hyllor från enheten.
- **VIKTIGT!** Täck inte någon del med aluminiumfolie eller liknande material som förhindrar luftcirkulationen i enheten.

Samtliga hyllor går att dra ut, förutom den nedersta hyllan. Hyllorna är utrustade med ett nödstopp för att förhindra att hyllorna flyttas för långt fram när de är lastade.

Flaskorna du väljer att förvara i din enhet kanske skiljer sig åt i storlek och antal. Flaskornas utseende och form kan påverka totala antalet flaskor som kan förvaras i enheten.

Enhetens kapacitet är uträknad genom traditionella Bordeaux 750 ml flaskor.

Du kan placera dina vinflaskor i enstaka rader eller genom att stapla dem på varandra. Om du inte har tillräckligt med vinflaskor för att fylla din enhet är det bättre att fördela flaskorna jämnt i skåpet, snarare än "alla i toppen" eller "alla i botten".

- Flytta eller ta bort trähyllorna för att öka kapaciteten i enheten genom att stapla flaskorna.
- Låt det finnas ett mellanrum mellan väggarna och flaskorna som tillåter luften att flöda fritt i enheten. Precis som i en källare är luftcirkulationen viktig för att förhindra mögel och främja en homogen temperatur och miljö.
- För att underlätta luftcirkulationen – överbelasta inte din vinkyl.
- Lägg flaskorna platt
- Undvik att röra de interna fläkterna (placerade inuti på baksidan av enheten).
- Förvara ingenting annat än vin i din vinkyl för att undvika odörer.
- Förvara i så stor utsträckning som möjligt bara öppnade flaskor. Öppnade flaskor kan orsaka läckage i vinkyl.

Ljud under drift

Ljud är väldigt subjektivt och när du installerar en vinkyl i hemmet kommer det att bidra till att vinkylens låter, det är oundvikligt. Men vad är det då som låter? Och är ljudet du hör normalt? Enheten kyls av en kompressor (kylaggregat). När kompressorn pumpar kylmedlet genom kylsystemet uppstår ett ljud. Ljud kan även skapas när det sker temperatur- och tryckförändringar i enheten.

Följande ljud är normala och kan uppstå med jämna mellanrum:

- Ett gurglande ljud som uppstår då kylmedlet transporteras genom enheten.
- Ett surrande ljud från kompressorn. Detta ljud brukar låta lite högre under korta perioder när motorn slås på.
- Sprakande/poppande ljud som är till följd av temperaturvariationer.
- Ett fläktljud som uppstår när fläkten cirkulerar luft inuti vinkyl.

Ovanliga ljud är ofta till följd av en felaktig installation. Under inga omständigheter får slangar komma i kontakt med en vägg, andra möbler eller andra slangar.

När enheten installeras i ett kök med öppen planlösning eller utan mellanväggar kommer ljudnivån att vara lite högre. Detta beror på den öppna miljön som enheten står i, inte på enheten som sådan.

Ljud är subjektivt och uppfattas olika av olika personer. Våra enheter är i linje med internationella normer för ljudnivåer och vi jobbar hela tiden med att förbättra den genom teknisk utveckling. Att helt utesluta ljud är dock svårt. Kom därför ihåg att bullret från kompressorn och kylvätskan som cirkulerar i enheten är oundvikligt.

Avfrostning/hygrometri/ventilation

Denna enhet är utrustad med ett automatiskt avfrostningssystem. Eventuell kondens samlas dräneringstråget bakom den bakre väggen av enheten, och en del av det strömmar genom dräneringshålet ner i droppskålen genom / över kompressorn. Värmen som skapas i enheten överförs från utloppsröret eller kompressorn och avdunstar eventuell kondens som samlats i droppskålen. En del av det kvarvarande vattnet samlas i enheten för luftfuktighet ändamål.

Detta system gör det möjligt att skapa den rätta fuktighetsnivån inuti enheten som krävs för att naturkork ska bibehålla en långvarig förslutning.

Apparaten är inte helt förseglad: frisk luft är tillåten genom avloppsröret och/eller luftväxlingsröret. Luft cirkuleras genom enheten med hjälp av en fläkt/fläktar och de öppna hyllorna.

OBS! Frost kan skapas på evaporatorn om enheten upprepade gånger öppnas under hög värme eller hög luftfuktighet. Om eventuell frost inte försvinner inom 24 timmar, kommer din enhet att kräva manuell avfrostning.

Servera ditt vin i rätt temperatur

Alla viner mognar vid samma lagringstemperatur. Denna temperatur bör vara inställd på mellan 11oC till 14oC. Diagrammet nedan visar den bästa temperaturen för att dricka olika typer av vin.

| Vintyper | °C | °F |
|---|----|----|
| Champagne NV, Mousserande, Spumante | 6 | 43 |
| Torrt vitt Semillon, Sauvignon Blanc | 8 | 46 |
| Champagne Vintage | 10 | 50 |
| Torrt vitt Chardonnay | 10 | 50 |
| Torrt vitt Gewürztraminer, Riesling, Pinot grigio | 10 | 50 |
| Sött vitt Sauternes, Barsac, Montbazillac, Ice Wine, Late Harvest | 10 | 50 |
| Beaujolais | 13 | 55 |
| Sött vitt Vintage: Sauternes... | 14 | 57 |
| Vitt Vintage Chardonnay | 14 | 57 |
| Rött Pinot Noir | 16 | 61 |
| Rött Grenache, Syrah | 16 | 61 |

TIPS: Förvara vinet 1 eller 2°C kallare än den rekommenderade drickstemperaturen då det värms upp lite när det hälls upp i glaset.

TIPS: Fylliga röda viner bör öppnas i 2-3 timmar innan de dricks för att vinet ska kunna andas och utveckla sin arom.

| | | |
|--|--|----|
| Rött Vintage Pinot Noir | 18 | 65 |
| Cabernet & Merlot: franska, australiensiska, Nya Zeeland, Chilenska, italienska, spanska, kaliforniska, argentinska... | 20 | 68 |
| Vintage Bordeaux... | Rumstemperatur som inte överstiger 20 °C/68 °F | |

Viktig information om temperatur

Din enhet har designats för att garantera optimala förhållanden för förvaring och/eller servering av dina viner.

Fina viner kräver lång och skonsam utveckling och behöver specifika förhållanden för att nå sin fulla potential.

Alla viner mognar vid samma temperatur, med andra ord, vid en konstant lagringstemperatur på mellan 11°C till 14°C. Olika viner har dock olika serveringstemperaturer och för att se vid vilken temperatur ditt vin mår som bäst av att drickas (se diagrammet ovan). För att få perfekta lagringsförhållanden är det viktigt med rätt temperatur, rätt fuktighet, rätt mängd ljus och att flaskorna förvaras i en odörfri miljö. Egentligen är inte den exakta temperaturen så viktigt (såvida den ligger inom ramen för lagringstemperatur) utan snarare temperaturens kontinuitet. Med andra ord, så länge temperaturen i vinkällaren/vinkylan är konstant (mellan 11°C till 14°C, eller 52 ° F till 57 ° F) lagras dina viner under perfekta förhållanden.

Alla viner förbättras inte med åren. Vissa bör konsumeras vid ett tidigt stadium (2 till 3 år), medan andra har kapacitet att åldras länge (50 år eller mer). För att veta när ditt vin mår bästa av att drickas – kontakta din vinhandlare!

Vid för hög temperatur (över 22 °C) mognar vinet för snabbt, vilket förhindrar att aromerna utvecklas ytterligare. Vin kan inte mogna helt vid för låg temperatur (under 5 °C).

Temperaturfluktuationer sätter vin under stress och avbryter mognadsprocessen. Det är därför mycket viktigt att hålla en konstant temperatur.

7. SKÖTSELRÅD

WARNING! För att undvika elektriska stötar och andrapersonskador – koppla ur din produkt vid rengörning.

Ta bort/flytta hyllor

För att ta ut en hylla från vinkylan - dra du hyllan mot dig. När hyllan ligger i en position där skåran på hyllan är exakt under plastfliken lyfter du hyllan uppåt och drar sedan enkelt ut den från vinkylan.

För att ersätta hyllan, upprepa samma steg som beskrivs ovan i omvänd ordning. På modeller med utdragskenor, kontrollera att hyllorna går i ingrepp med skenornas små tappar.

För att demontera hyllplan på modeller med förlängningsgejder, dra ut hyllplanet så långt det går från skenorna och ta bort alla flaskor från hyllplanet. Lyft hyllplanets framkant rakt uppåt, fatta tag i gejderna (2) och tryck hyllplanet (1) rakt inåt för att frigöra det från gejderna. Upprepa i omvänd ordning för att återmontera hyllplanet.

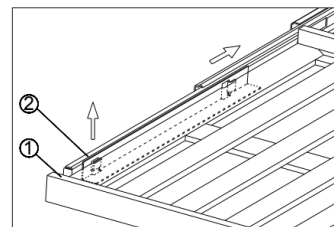
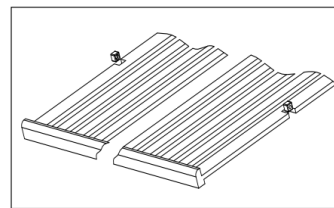

Fuktighetskontroll

Denna enhet är utrustad med ett system som ser till att din produkt upprätthåller rätt nivå av fukt. Under extremt torra miljöförhållanden kan du lägga till lite vatten i den medföljande plastbehållaren.

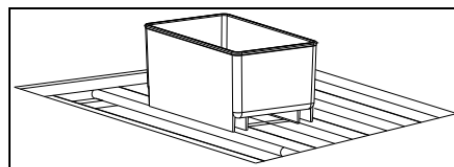

Fyll plastbehållaren med 3/4 vatten och placera plastbehållaren på den översta hyllan i enheten. Kontrollera vattennivån regelbundet och fyll på med mer vätska vid behov.

Se till att behållaren är placerad korrekt på den översta hyllan för att undvika risken för vattenspill.

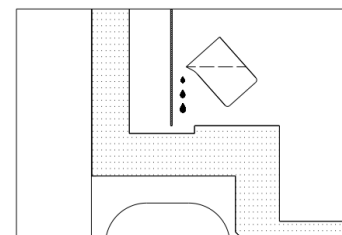

För modeller med luftfuktighetspump, fyll på cirka 500 ml destillerat vatten i dräneringstråget första gången enheten startas. Vattnet säkerställer korrekt luftfuktighet i enheten i cirka sex månader. Om luftfuktighetslarmet indikerar alltför låg luftfuktighet, fyll på cirka 500 ml destillerat vatten i dräneringstråget. Alltför hög luftfuktighet i skåpet skadar inte det lagrade vinet, men mögel kan uppkomma och etiketterna kan lossna.

Hög luftfuktighet i skåpet förstör inte de förvarade vinerna, men mjöldagg och mögel kan uppstå och etiketterna kan lossna.

Kolfilter

Kolfiltret (om din enhet är utrustad med ett) är placerat längst in i vinkylan. Byt ut kolfiltret en gång om året. De kan köpas från direkt från din återförsäljare eller från leverantören.

1. Ta bort hyllan som är placerad framför kolfiltret.
2. Ta tag i filtret och vrid det 90° medsols eller motsols för att avlägsna.
3. Sätt in det nya filtret i vertikalt läge och vrid den 90° medsols eller motsols tills det klickar på plats

Dörrlås

Om din enhet är utrustad med ett lås finner du dess nycklar i plastpåsen som även innehåller manualen. Sätt i nyckeln i låset, tryck in och vrid den moturs för att låsa upp dörren. För att låsa dörren, gör samma sak men omvänt, se till att metallstiftet ingriper fullständigt. Ta ut nyckeln och förvara den på en säker plats.

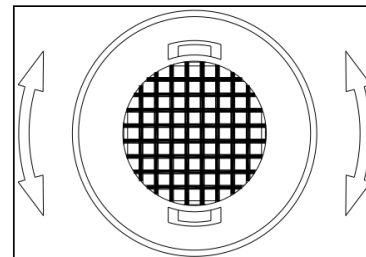

Rengör din enhet

Stäng av strömmen, koppla ur apparaten och ta ut all interior så som hyllor och vattenbehållare.

Rengör interiören med en mjuk trasa och varmt vatten. Lösningen bör vara cirka 2 matskedar bakpulver till en liter vatten.

Vrid ur överflödigt vatten ur svampen eller trasan när du rengör någon del av kontrollerna.

Rengör regelbundet tätningslisten runt dörren, för att förebygga missfärgning och säkerställa lång livslängd. Använd rent vatten. Kontrollera att tätningslisten sluter tätt efter rengöring.

Rengör utsidan av din enhet med varmt vatten och ett mildt rengöringsmedel. Skölj väl och torka torrt med en ren och mjuk trasa.

Rengör inte rostfritt stål med stålull. Vi föreslår att du använder en allt-i-ett rengöringsmedel för att rengöra rostfritt stål. Rengör alltid utefter stålets fiberriktning.

Strömavbrott

I händelsen av ett strömavbrott, sparas alla temperaturinställningar i enhetens minne. Om strömmen bryts och sen startar igen kommer enheten att ställa in och börja arbeta för att upprätthålla den senaste temperaturinställningen.

De flesta strömavbrott åtgärdas inom några timmar och påverkar därmed inte temperaturen i din enhet nämnvärt. Undvik dock att öppna och stänga dörren frevent till enheten vid ett strömavbrott. Om strömmen kommer att vara avstängd under en längre tid, måste du vidta lämpliga åtgärder för att skydda dina viner.

OBS! Om du märker att din enhet håller en onormal temperatur eller att luftfuktigheten inte stammer kan detta under lång sikt påverka dina vinflaskor. Om du misstänker att någonting inte är som det ska – kontakta din återförsäljare eller leverantör.

Semestertider

- **Kort semester:** Lämna enheten i drift om du inte skavara iväg längre än en 3-4 veckor.
- **Lång semester:** Om enheten inte ska användas under flera månader rekommenderar vi att

tömma enhetens innehåll och stänga av den. Rengör enheten och lämna gärna dörren lite öppen.

Flytta din enhet

- Dra ur kontakten ur eluttaget.
- Töm enheten på innehåll och ta bort lösa föremål så som hyllor.
- Lyft de justerbara benen till grundläge för att undvika skador.
- Tejpa igen dörren. Om enheten är utrustad med ett lås – lås enheten.
- Flytta och transportera enbart vinkylen i upprätt läge. Skydda gärna utsidan av vinkylen med ett emballage eller en filt.

Energispartips

Om enheten står tom under lång tid rekommenderar vi att stänger av enheten och drar ut kontakten från stickuttaget. Rengör därefter gärna enheten och lämna dörren på glänt för att låta luft cirkulera inne i skåpet.

När du installerar din enhet bör detta göras i den svalaste delen av rummet, bort från värmeproducerade apparater och direkt solljus.

Se till att enheten har möjlighet att ventileras ordentligt. Täck aldrig för och blockera ventilationsöppningarna. Rensa bort damm och smuts från kondensorn med jämna mellanrum.

Öppna bara dörren när du verkligen behöver och gärna under så kort tid som möjligt.

Förvara innehållet på ett organiserat sätt.

Låt luften i enheten cirkulera och fyll den därför inte med fler flaskor än rekommenderat.

8. PROBLEM MED DIN ENHET

Många enklare fel går att lösa själv. Titta gärna i vår felsökningsguide nedan och se om du kan lösa problemet på egen hand innan du kontaktar kundtjänst och din återförsäljare.

8.1 Felsökningsguide

| PROBLEM | MÖJLIG ORSAK | AVHJÄLPA |
|---|---|---|
| Inget fungerar. Enheten fungerar inte. | <ul style="list-style-type: none"> • Enheten är inte ansluten till en strömkälla • Enheten är avstängd. • Strömbrytaren har löst ut eller en säkring har gått. | <ul style="list-style-type: none"> • Anslut enheten • Sätt igång enheten • Slå på strömbrytaren eller byt säkring. |
| Enheten är inte tillräckligt kall.. | <ul style="list-style-type: none"> • Temperaturen är inte korrekt inställd. • Omgivningstemperaturen är felaktig. • Enhetens dörr öppnas för ofta. • Dörren är inte stängd ordentligt. • Dörren är inte hermetiskt tillsluten. • Kondensorn är smutsig. • Ventilationsöppningen är blockerad eller dammig. | <ul style="list-style-type: none"> • Kontrollera inställd temperatur. • Reglera temperaturen i det rum som enheten står i. • Öppna inte dörren mer än nödvändigt. • Stäng dörren ordentligt. • Kontrollera dörrens tätning. Rengör eller byt ut listen. • Rengör kondensorn vid behov. • Rensa eventuella hinder och torka av din enhet. |
| Enheten slås på och av ofta. | <ul style="list-style-type: none"> • Rumstemperaturen är högre än normalt. • En stor mängd flaskor har lagts till i enheten. • Enhetens dörr öppnas ofta. • Dörren är inte stängd ordentligt. • Dörrens lister tätar inte ordentligt. | <ul style="list-style-type: none"> • Ställ enheten i ett svalare utrymme. • Låt enheten arbeta en stund tills den inställda temperaturen har uppnåtts. • Öppna inte dörren mer än nödvändigt. • Stäng dörren ordentligt. • Kontrollera dörrens tätning. Rengör eller byt ut listen. |
| Belysningen fungerar inte. | <ul style="list-style-type: none"> • Enheten är inte ansluten till en strömkälla • Strömbrytaren har löst ut eller en säkring har gått. • Belysningen är avstängd på kontrollpanelen. • Ljus - felfunktion. | <ul style="list-style-type: none"> • Anslut enheten. • Slå på strömbrytaren eller byt säkring. • Sätt igång belysningen på kontrollpanelen. • Ring efter service för att få den utbytt. |
| Dörren vill inte öppnas. | <ul style="list-style-type: none"> • Dörren är låst | <ul style="list-style-type: none"> • Lås upp dörren. |
| Vibrationer. | <ul style="list-style-type: none"> • Enheten står på ett ojämt underlag. | <ul style="list-style-type: none"> • Justera fötterna på enheten så att vinkelen står rakt. |

| | | |
|--|--|---|
| <p>Enheten väsnas för mycket.</p> | <ul style="list-style-type: none"> • Ett skramlande ljud kan ofta komma ifrån kylsystemet, vilket är normalt. Efter varje "cykel" avslutas kan det uppstå ett gurglande ljud som orsakas av flödet av kylmedel i enheten. • Om temperaturvariationer förekommer, kan kontraktion och expansion av innerväggarna orsaka ett poppande och knastrande ljud. | |
| <p>Dörren vill inte stängas ordentligt.</p> | <ul style="list-style-type: none"> • Enheten står på ett ojämt underlag. • Dörren är omhängd på ett felaktigt sätt. • Dörrlisten är smutsig. • Hyllorna är ur "sitt läge". | <ul style="list-style-type: none"> • Justera fötterna på enheten så att vinkylens står rakt. • Justera fötterna på enheten så att vinkylens står rakt. • Kontrollera att dörren och gångjärnen. Montera dem på korrekt sätt. • Rengör dörrlisten. • Kontrollera hyllorna och se till att de ligger rätt. |
| <p>E0, E1, E2, E3, E4, E5, E6 eller E7 visas på displayen.</p> | <ul style="list-style-type: none"> • Felkoder. | <ul style="list-style-type: none"> • Försök återställa reglagen genom att bryta strömförsörjningen under 5 minuter och sedan återställa strömförsörjningen. Om problemet återkommer, kan det inte lösas av användaren. Kontakta servicetekniker. |
| <p>Larmljud och temperaturdisplay blinkar INTE (dörrlarm).</p> | <ul style="list-style-type: none"> • Dörren har lämnats öppen längre än 60 sekunder. | <ul style="list-style-type: none"> • Stäng dörren eller tryck på PÅ/AV-knappen för att inaktivera larmet. Larmet återställs när dörren stängs. |
| <p>Larmet tjuiter OCH temperaturdisplayen blinkar.</p> | <ul style="list-style-type: none"> • Har enhetens dörr varit öppen i mer än 60 sekunder? Om inte, betyder larmet att temperaturen har höjts eller sjunkit till högre eller längre än inställd temperatur. Detta kan ske genom att: <ul style="list-style-type: none"> • Enhetens dörr öppnas alltför ofta • Ventilationens öppning har blivit täckt eller är alltför dammig. • Ett långt avbrott i strömförsörjningen. • En stor mängd flaskor har nyligen lagts till i enheten. | <ul style="list-style-type: none"> • Om ja, stäng dörren. <ul style="list-style-type: none"> • Öppna inte dörren oftare än absolut nödvändigt. • Se till att ventilationen inte täcks för och ta bort eventuellt damm. • Låt enheten fortsätta att arbeta tills inställd temperatur är uppnådd. |
| <p>Ikonen "--" visas och blinkar i temperaturdisplayen.</p> | <ul style="list-style-type: none"> • Temperaturen under- eller överstiger temperaturspannet som finns för enheten. | <ul style="list-style-type: none"> • Enheten kan enbart visa temperaturer i skalan 16~99°F/- 9~37°C. Om temperaturen under- eller överstiger detta kommer ikonen "--" att visas istället. |

| | | |
|------------------------------------|---|--|
| Kondensation på glasdörrens utsida | <ul style="list-style-type: none"> • Klimat med hög luftfuktighet. | <ul style="list-style-type: none"> • Under perioder med hög luftfuktighet kan kondensation förekomma på glasdörrens utsida. Den försvinner när luftfuktigheten blir lägre. Vi rekommenderar att enheten installeras med tillräcklig ventilation, på torr och/eller luftkonditionerad plats. |
|------------------------------------|---|--|

9. GARANTI

Den lagstadgade garantiperioden gäller. Om produkten är defekt, kontakta din lokala återförsäljare.

Vid behov av service eller hjälp, kontakta din lokala återförsäljare och se till att ha följande till hands:

- En kopia av kvittot med inköpsdatum.
- En orsak till fodran eller beskrivning av felet.

Garantin täcker inte:

1. Transportskador eller när du på något annat sätt skadar enheten genom flytt.
2. Skador orsakade av vårdslöshet, olycka, felaktig användning, felaktig installation/bruk eller om produkten används till andra ändamål än de som beskrivs i bruksanvisningen.
3. Skador som orsakats genom att ansluta produkten till fel strömkälla.
4. Skador från strömavbrott.
5. En felaktig installation eller modifiering som gjorts under installationen.
6. Skador som orsakats av en icke auktoriserad reperatur.
7. Skador till följd av force majeure, brand eller naturkatastrof.
8. Att förändra produkten utan uttryckligt tillstånd från tillverkaren.
9. Delar så som belysning, flyttbara hyllor eller plast.
10. Skador på vin till följd av defeter i enheten.

OBS! Garantiklausuler och specifikationer kan ändras.

Kundservice: info@vinkylen.se

mQuivée

VINOPBEVARINGSSKABE - BRUGSANVISNING

Modeller: WSD49, WSD70, WCS15, WCD30-700, WCD30, WCS30PS-700, WCD30-780, WCD40-700, WCD50-700, WCD60-700, WCD60, WCD60P-700, WCD60P, WCDD60, WE2D60, WCS60PS-700, WCD60-780, WCD187H, WKED25P, WKD25, WKD49, WKD70, WKED112P, WSTO8177, WSTO82, WSTO78T, VCB100SS, VCB125SS, VCB170SS & VCB220SS.

Vennligst les denne bruksanvisningen nøye før installerer og bruker produktet, og oppbevar den på et sikkert sted. Hvis du gir produktet videre til noen andre, legg ved denne bruksanvisningen også.

INDHOLDSFORTEGNELSE

| | |
|--|-----------|
| 1. VIGTIGE FORANSTALTNINGER | 3 |
| 1.1 For din sikkerhed | 3 |
| 2. DEPONERING | 6 |
| 3. KOBLING TIL STRØMNETTET | 8 |
| 4. PRODUKTEGENSKABER | 8 |
| 5. INSTALLASJON | 9 |
| 5.1 Før du tar apparatet i bruk | 9 |
| 5.2 Installasjon av ditt apparat | 10 |
| 5.3 Elektrisk forbindelse | 14 |
| 5.4 Installér håndtaget | 15 |
| 5.5 Vend dørængslet | 15 |
| 5.6 Installation af anti-vippe-beslag | 21 |
| 5.7 Fastgøring af apparatet | 22 |
| 6. BETJEN DIT APPARAT | 23 |
| 6.1 Brug og kontrol - enkelt zone med LED-display | 23 |
| 6.2 Brug og kontrol - enkelt zone med LCD-display | 25 |
| 6.3 Brug og kontrol - dobbelt zone med LED-display | 27 |
| 6.4 Brug og kontrol - dobbelt zone med LCD-display | 29 |
| 6.5 Brug og kontrol - tre zoner med LED-display | 31 |
| 6.6 Brug og kontrol - tre zoner med LCD-display | 33 |
| 6.7 Forskellige tilstande | 39 |
| 6.8 Flaskehylder, funktionslyde og hygrometri | 40 |
| 7. PLEJE OG VEDLIGEHOLDELSE | 44 |
| 8. PROBLEMER med dit apparat | 47 |
| 8.1 Fejlfindingsguide | 47 |
| 9. GARANTI | 50 |

1. VIGTIGE FORANSTALTNINGER

Ved brug af et elektrisk apparat skal en række grundlæggende sikkerhedsforanstaltninger altid efterfølges for at reducere risikoen for brand, elektrisk stød og skader på personer, inkl. følgende:

1.1 For din sikkerhed

Læs alle instruktioner nøje, selv hvis du er ret velkendt med apparatet.

- Apparatet er afset til at blive brugt til opbevaring af vin. Anvend kun produktet som anvist i brugsanvisningen. En anden brug kan forårsage brand, elektrisk stød eller personskade.
- I overensstemmelse med EN-standarder: Dette apparat kan bruges af børn fra 8 år og derover og personer med nedsatte fysiske, sensoriske eller mentale evner eller manglende erfaring og viden, hvis de har fået opsyn eller instruktion i brugen af apparatet i en sikker måde og forstå de involverede farer. Børn må ikke lege med apparatet. Rengøring og brugervedligeholdelse må ikke udføres af børn uden opsyn
- I overensstemmelse med IEC-standarder: Dette apparat er ikke beregnet til brug af personer (inklusive børn) med nedsatte fysiske, sensoriske eller mentale evner eller mangel på erfaring og viden, medmindre de er blevet overvåget eller instrueret i brugen af apparatet af en person, der er ansvarlig for deres sikkerhed. Børn skal være under opsyn for at sikre, at de ikke leger med apparatet.
- Elektriske apparater er ikke legetøj. Opbevar altid enheden uden for børns rækkevidde. Hold ledninger uden for børns rækkevidde. Lad ikke hovedledningerne hænge ud over kanten på bordet eller bordpladen, som apparatet står på.
- Børn i alderen fra 3 til 8 år har lov til at læsse og aflæse køleapparater.
- For at beskytte mod risikoen for elektrisk stød, UDSÆT IKKE enheden, ledningen eller kontakten for vand eller anden væske.
- Kobl apparatet fra stikkontakten når du ikke bruger det. Dette gælder også, når det flyttes, og inden rengøring.
- For at afbryde apparatet, tag da fat i kontakten og træk den ud af stikkontakten. Træk aldrig i selve ledningen.
- **ADVARSEL!** Hold apparatet væk fra stoffer, som kan forårsage antændelse. Anvend ikke apparatet i nærheden af eksplosive og/eller brandfarlige dampe.
- Placér ikke apparatet eller nogen af dets dele i nærheden af åben ild, madlavning eller andre varmeapparater.
- Anvend ikke apparatet med en beskadiget ledning eller kontakt, hvis produktet ikke virker korrekt, eller hvis det er blevet tabt eller beskadiget på nogen måde. Hvis hovedledningen er beskadiget, skal den erstattes af producenten, et autoriseret servicecenter eller en kvalificeret fagperson for at undgå fare.

- Brug af ekstra udstyr, som ikke er anbefalet af producenten, kan være farligt.
- Placér enheden på en tør, plan overflade.
- Anvend ikke apparatet, hvis kabinettet er fjernet eller beskadiget.
- En løs kontakt mellem AC-stikkontakten (beholder) og stikket kan forårsage overophedning og en forvridning af stikket. Kontakt altid en kvalificeret elektriker for at erstatte en løs eller defekt kontakt.
- Hold enheden væk fra direkte sollys og varmekilder (komfur, varmeapparat, radiator, etc.).
- **ADVARSEL!** Dette apparat er CFC- og HFC-frit og indeholder små mængder af Isobutan (R600a), som er miljøvenligt, men brandfarligt. Enheden skader ikke ozonlaget, den øger heller ikke drivhuseffekten. Forsigtighed er vigtig ved transport og installation af apparatet, så ingen af kølesystemets dele beskadiges. Lækkende kølevæske er brandfarlig og kan endvidere skade øjnene.
- I tilfælde af skade:
 - » Undgå åben ild og alt, der kan skabe en gnist.
 - » Kobl enheden fra stikkontakten.
 - » Luft ud nogle minutter i rummet, hvor apparatet står.
 - » Kontakt serviceafdelingen for videre råd.
- Desto mere kølevæske der er i et apparat, desto større rum bør det placeres i. I tilfælde af lækage, hvis apparatet befinder sig i et lille rum, er der fare for, at brændbare gasser kan opbygges. For hver 8 g kølevæske kræves der mindst 1 kubikmeter plads i rummet. Mængden af kølevæske i apparatet står på informationsetiketten inden i apparatet. Det er farligt for alle andre end en autoriseret tekniker at udføre service eller reparationer på dette produkt. I Queensland i Australien skal den autoriserede person have en såkaldt Gas Work Authorisation for kulbrinte kølemidler, inden han/hun kan udføre service eller reparationer, der involverer fjernelse af dæksler.
- **ADVARSEL!** Hold ventilationsåbninger, på apparatets ydre eller i den indre struktur, fri for blokeringer. Producenten kan ikke drages til ansvar for skader, der opstår grundet en forkert brug af apparatet eller som et resultat af reparationer udført af et ukvalificeret personale. I sådanne tilfælde vil hverken garantier eller noget andet ansvarskrav være gældende.
- **ADVARSEL!** Anvend ikke mekaniske enheder eller andre midler for at fremskynde afrimningsprocessen, ud over de midler, som anbefales af producenten.
- **ADVARSEL!** Ødelæg ikke kølevæskeomløbet. Anvend aldrig et apparat med et beskadiget kredsløb.
- **ADVARSEL!** Anvend ikke elektriske redskaber inden i apparatets afdeling for madopbevaring, med mindre de er af den type, som anbefales af producenten.

- **ADVARSEL!** For at undgå fare på grund af instabilitet i apparatet skal det varetages i overensstemmelse med instruktionerne.
- **ADVARSEL!** Hold produkterne væk fra ild eller lignende glødende stoffer, inden du bortskaffer apparatet.
- **ADVARSEL!** Opbevar ikke eksplosive stoffer, såsom aerosol-dåser med brændbart drivstof i dette apparat.
- **ADVARSEL!** Ved placering af apparatet skal du sørge for, at du ikke ødelægger eller træder på strømkablet.
- **ADVARSEL!** Anbring ikke flere løse stikdåser eller løse strømforsyninger bag apparatet.
- **ADVARSEL!** For at undgå kontaminering af fødevarer skal du efterleve følgende instruktioner:
 - » Åbning af døren i lange perioder kan medføre en kraftig stigning af temperaturen i rummene i apparatet.
 - » Rengør regelmæssigt overflader, der kan komme i kontakt med fødevarer og tilgængeligt afløbssystem.
 - » Rengør vandtanke, hvis de ikke har været anvendt i 48 timer, skyl vandsystemet koblet til en vandtilførsel, hvis der ikke er tappet vand i 5 dage.
 - » Opbevar rå kød og rå fisk i velegnede beholdere i køleskabet, så det ikke er i kontakt med eller drypper på andre fødevarer.
 - » Tostjernede fryserum er velegnede til opbevaring af forfrosne fødevarer, opbevaring og fremstilling af flødeis og fremstilling af isterninger.
 - » Én-, to- og trestjernede fryserum er ikke velegnede til indfrysning af friske fødevarer.
 - » Hvis køleskabet efterlades tomt i længere perioder, så sluk for det, afrim, rengør og tør det, og lad døren stå åben for at forhindre, at der kommer mug i apparatet.
- Med hensyn til oplysningerne vedrørende brugen af apparatet, se venligst nedenstående afsnit i manualen.
- Med hensyn til metoden til udskiftning af lysende lamper (hvis lamperne kan udskiftes af brugeren), se venligst nedenstående afsnit i manualen.
- Dette apparat er beregnet til at blive brugt i hjemmet og lignende brug, som
 - » Personalekøkken, i butikker, kontorer og andre arbejdsmiljøer;
 - » bondegårde og af gæster på hoteller, moteller og andre boligtypemiljøer;
 - » bed and breakfast typemiljøer;
 - » catering og lignende ikke-detail anvendelser.
- Forsøg ikke selv at reparere eller erstatte dele fra dit apparat, med mindre det bliver specifikt anbefalet i denne brugsanvisning. Al anden service bør udføres af en kvalificeret tekniker.

- Erstat alle paneler efter service og inden brug.
- **ADVARSEL!** Glasbrud. Fare for kvæstelse pga. glasskår. Hvis det installeres i højder over 1500 m, er der risiko for, at glasset i døren går i stykker pga. ændringer i lufttrykket. Glassplinter kan medføre alvorlige kvæstelser, hvis de ikke håndteres med forsigtighed.
- Vær to eller flere personer om at flytte og installere apparatet. Hvis man ikke følger disse instruktioner, kan det resultere i rygskader eller lignende.
- Rengør aldrig apparatets dele med brændbare væsker. Dampene kan skabe brandfare eller eksplosion. Opbevar eller anvend ikke benzin eller andre brændbare dampe og væsker i nærheden af dette eller andre apparater. Dampene kan skabe brandfare eller eksplosion.
- Du må ikke koble det elektriske stik til eller fra, når du har våde hænder.
- Det anbefales at en egen krets som utelukkende betjener apparatet stilles til disposition. Bruk stikkontakter som ikke kan slås av med en bryter eller et trekkjede.
- Hvis du har et låsbart apparat, bør du ikke opbevare nøglen i nærheden af skabet eller inden for børns rækkevidde.
- Hvis du har mistet brugsanvisningen, bedes du kontakte os for den elektroniske version.

ADVARSEL! For at reducere risikoen for brand, elektriske stød eller personskade skal apparatet kobles fra strømmen inden service.

Gem disse instruktioner

Hvis du oplever problemer, så tjek Fejlfindingsguiden bagest i denne brugsanvisning. Her kan du finde en liste over årsager til mindre driftsproblemer, som du selv kan ordne.

2. DEPONERING

Bortskaf dit produkts emballage på korrekt vis. Vær sikker på, at plasticemballage og poser etc. kasseres på en forsvarlig måde og holdes uden for børns rækkevidde. **Kvælningsfare!**

Nedkølingsudstyr skal bortskaffes korrekt og på en professionel og forsvarlig måde. Dette skal ske i overensstemmelse med de gængse lokale forskrifter og love, som beskytter miljøet. Dette gælder for dit gamle apparat samt for dit nye, når det ikke kan bruges længere.

WARNING! Vær sikker på, at gamle, slidte apparater er gjort ubrugelige inden bortskaffelse. Dette skal ske ved at fjerne dørene, fjerne stikket, skære netværkskablet over og fjerne eller ødelægge tryklåse eller bolte. Du vil på denne måde forhindre børn i at lukke dem selv inde i apparatet ved leg (kvælningsfare) eller sætte deres liv i fare på anden vis. Bortskaf IKKE apparatet på en affaldsdeponering, da isoleringen (Cyclopentan) og den kølende gas

(R600a) i disse apparater er brændbare.

Instruktioner for bortskaffelse:

- Apparatet må ikke smides i affaldsspanden sammen med det normale husholdsaffald.
- Det kølende kredsløb, specielt varmeveksleren bag på/på bunden af enheden må ikke beskadiges.
- Symbolet  på produktet eller dets emballage indikerer, at dette produkt ikke skal håndteres som almindeligt husholdningsaffald, men derimod skal afleveres på en genbrugsstation for elektriske og elektroniske varer. Når du kasserer produktet på korrekt vis, bidrager du til at beskytte miljøet og til dine medmenneskers sundhed. En uforsvarlig bortskaffelse bringer sundheden og miljøet i fare. Yderligere information om genbrug af produktet kan findes på kommunen, affaldsstationer eller butikken, hvor du købte produktet.

3. KOBLING TIL STRØMNETTET

UK, IRL, HK, SINGAPORE

Kontrollér, at spændingen, som er markeret på produktet, svarer overens med din beholdningsspænding.

Dette produkt er udstyret med et 13A stik, som passer til BS1363. Hvis dette stik ikke passer eller skal erstattes, så vær opmærksom på følgende:

ADVARSEL! Dette apparat skal være tilsluttet jord.

VIKTIGT! Kablerne i nettet er farvet ifølge dette kodesystem:

GRØNN/GUL - JORD

BLÅ - NØYTRAL

BRUN - FASE

Dette apparatet har et støpsel som er utstyrt med en 13 amp.

sikring. Skulle sikringen svikte, må den skiftes ut med en ASTA-godkjent sikring (i henhold til BS1362) av samme styrke. Hvis du må bytte ut støpselet, eller hvis støpselet er av feil type for stikkontakten, fjerner du det og erstatter det med riktig type. Deponer det gamle støpselet forsvarlig.

Hvis fargene på ledningene i strømkabelen til dette apparatet ikke samsvarer med fargemerkingen som identifiserer terminalene i ditt støpsel, gjør følgende: Den **GRØNNE/** Det **GRØNNE/GULE** kabel er JORD og skal forbindes til terminalen, som er markeret med

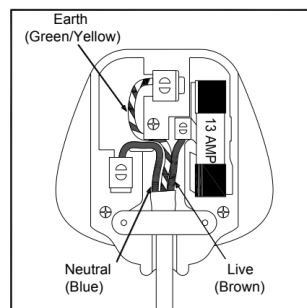

bogstavet 'E' eller jordsymbolet  eller er farget **GRØNN** eller **GRØNN/GUL**.

Det **BLÅ** kabel er det **NEUTRALE** og skal forbindes til terminalen, som er markeret med bogstavet 'N' eller farven **SORT**.

Det **BRUNE** kabel er **LIVE** kablet og skal forbindes til terminalen, som er markeret med bogstavet 'L' eller farven **RØD**.

Vær altid sikker på, at grebet på ledningsstikket sidder korrekt fast.

Hvis du er i tvivl, så rådfør dig med en kvalificeret elektriker, som gerne udfører arbejdet for dig. Dette produkt følger EC-direktivet 92/31 /EEC for Elektromagnetisk Kompatibilitet. Dette produkt overholder alle lovpligtige sikkerhedsstandarder.



FARE
Risiko for
elektrisk stød



4. PRODUKTEGENSKABER

- Innebygd eller frittstående installasjon med én, to eller tre temperatursoner, avhengig av modell.
- Vedvarende, omskiftende elektronisk temperaturkontrol med digitalt display og touchpad-indlæsning.
- Temperaturen kan sættes fra 5 til 20 °C for hvert rum og kan vises i enten Fahrenheit- eller Celsius.
- Kan sættes til en langtidsopbevarende modningstemperatur eller en specifik serveringstemperatur for røde/hvide/mousserende vine.
- Nedkøling og opvarmning for at bevare de perfekte opbevarings- og/eller serveringsforhold.
- Dynamisk kompressortypenedkøling for at sikre en indre luftcirkulation med jævn fordeling af temperatur og fugtighed.
- Blødt ndvendigt LED-lys med ON/OFF kontakt -funktionstilstand og visningstilstand.
- Advarselssystem for åben dør og funktionsfejl.
- Sabbattilstanden bevirker, at lysene kan forblive slukket under visse religiøse tilfælde.
- Hukommelsesfunktion for temperatur - hvis strømmen afbrydes (strømstød,

strømafbrydelser, etc.) og startes op igen, vil enheden virke med den seneste temperaturindstilling.

- Automatisk afrimning via vandfordampning.
- Vendbar, tempereret, dobbelt/trippel glassdør med mat rude, som beskytter dine vine fra UV-lys og skaber et attraktivt display med en minimal kondens og et lavt støjniveau.
- En sortbelagt yderramme med mat stål og sort indvendig plasticbelægning giver en livslang ydeevne og stabilitet. Den sorte belægning modvirker en overdreven mængde af lys fra at skade modningsprocessen.
- Valgfri indrammet glassdør i rustfri stål med rustfrit stålhåndtag.
- Sort belagt ydre ramme af mat stål og sort plastik indvendig foring giver livslang ydeevne og stabilitet. Den sorte liner forhindrer overdreven lys i at beskadige modningsprocessen.
- Valgfri glassdør i rustfrit stål med greb i rustfrit stål.
- Valgfrie justerbare, solide, lakerede hylder af bøg, som kan rulles ud og derfor giver en maksimal komfort og fleksibilitet for at få plads til de forskellige flaskestørrelser.
- Miljøvenlig kølervæske og skummende isoleringsgas.
- Valgfrit sikkerhedslåsesystem med nøgler.
- Valgfrit kontrolsystem for fugtighed (Fugtighedsboks).
- Valgfrit, aktivt trækulsluftfilter.

5. INSTALLASJON

5.1 Før du tar apparatet i bruk

- Fjern al udvendig og indvendig emballage. Rengør de indvendige overflader med lunken vand ved hjælp af en blød klud. Enheden kan lugte lidt i starten, men dette vil forsvinde, når den afkøles.
- Inden du kobler apparatet til strøm, så lad det stå opret i mindst 24 timer. Det reducerer muligheden for en funktionsfejl i kølesystemet, som kan forårsages af transport, og det sikrer, at olie flyder tilbage ind i kompressoren. I løbet af denne periode anbefaler vi, at du efterlader døren åben, så eventuelle lugte kan forsvinde.
- Døren på dette apparat kan åbnes enten fra venstre eller højre side. Enheden leveres, hvor døren åbner på venstre side. Hvis du ønsker at åbne døren fra højre side, så følg instruktionerne 'Vend dørhængslerne'.
- Installér håndtaget på døren, hvis det er nødvendigt.

5.2 Installation av ditt apparat

- Apparaterne er designet til indbygning eller forsænket eller fritstående installation, afhængigt af din model. Modeller, der kun er beregnet til fritstående installation, er ikke beregnet til indbygning.
- **ADVARSEL!** Opbevar eller installér ikke apparatet udendørs. Enheden er kun beregnet til indendørs brug.
- **ADVARSEL!** Installér ikke apparatet i vaskerummet. Undgå at placere enheden i fugtige miljøer.
- Placér dit apparat på et gulv/en overflade, som er stærk nok til at støtte det, når det er fuldtlastet. Vil du nivellere din enhed, så justér på de justerbare ben, der er placeret på bunden af enheden.
- Ved en fritstående installation anbefales der 100 mm mellem enhedens bagside og sider, hvilket muliggør en ordentlig luftcirkulation, der hjælper med at afkøle kompressoren og kondensatoren, og for at spare energi. Også med en indbygget installation er det nødvendigt at beholde en afstand på 5 mm på hver side og ovenpå for at sikre ordentlig serviceadgang og ventilation. Vær opmærksom på, at luftventilatoren foran på apparatet aldrig må dækkes til eller blokeres på nogen måde.
- Placér enheden væk fra direkte sollys og varmekilder (komfur, varmeapparat, radiator, etc.). Direkte sollys kan påvirke akrylbelægningen, mens varmekilder kan øge det elektriske forbrug. Ekstremt kolde omgivningstemperaturer kan resultere i, at enheden ikke virker på korrekt vis.
- Tilslut enheden til en lettilgængelig stikkontakt. Ved spørgsmål angående strøm bør du tage kontakt til en kvalificeret elektriker eller et autoriseret servicecenter.
- Apparatet skal tilsluttes til elektriske, sanitære, vand- og afløbsforbindelser, ifølge statslige og lokale koder.
- **VIKTIGT! HØJ FUGTIGHED.** I perioder med høj fugtighed kan der opstå en vis kondens på ydersiden af glas døren. Denne kondens vil forsvinde, når fugtighedsniveauet falder. Ønsker man at forebygge, er det tilrådeligt at installere apparatet med en tilstrækkelig ventilation på en tør og/eller luft-konditioneret plads.

BEMÆRK! Apparatet skal placeres, så stikket er tilgængeligt.

5.2.1 INNBYGGINGSINSTRUKSJONER

Vær sikker på, at din installation ikke blokerer den forreste ventilationsrist. Enheden er designet til at passe under køkkenborde mellem 820 og 890 mm (højden), og den justerbare ventilationsrist benyttes til at skjule fødderne forfra. Fjern de justerbare skruer og indstil i den nødvendige højde. Efterspænd skrueerne for at låse risten fast i den ønskede position.

Hvis enheden er fuldt integreret til installation ved en køkkensokkel, så vær sikker på, at ventilationåbningerne i soklen er på mindst 300 kvadratcentimeter, og fjern ventilationsristen, så varm luft kan sprede sig uhindret. Ellers er apparatet nødt til at arbejde hårdere, hvilket resulterer i en stigning i elektricitetsforbruget.

BEMÆRK! Vær opmærksom, når du skubber apparatet ind i nichen, så hovedkablet ikke sætter sig fast.

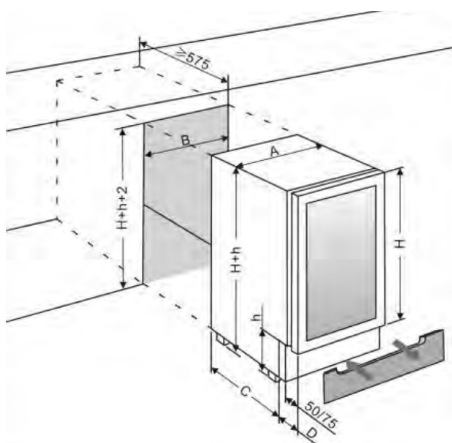

| | A (mm) | B (mm) | C (mm) | D (mm) |
|------------|--------|--------|---------|--------|
| 15 cm bred | 148 | 150 | 455 | 75 |
| 30 cm bred | 295 | 300 | 440/460 | 115 |
| 40 cm bred | 395 | 400 | 460 | 115 |
| 50 cm bred | 495 | 500 | 460 | 115 |
| 60 cm bred | 595 | 600 | 440/460 | 115 |

BEMÆRK!

H – Kan være 700, 720, 780 eller 800 mm, og det afhænger af den faktiske produktspecifikation.

h – Kan være 80, 100, 120 eller 150 mm, og det afhænger af den faktiske produktspecifikation. Den maksimalt justerbare højde for soklen er som standard 70 mm. Hvis du har brug for ben, der kan justeres mere i højden, kan disse købes hos din forhandler eller fra reservedelsafdelingen.

Til indbyggede installationer i plan med omgivelserne kræves 3 mm ekstra dørfrigang for dimension B.

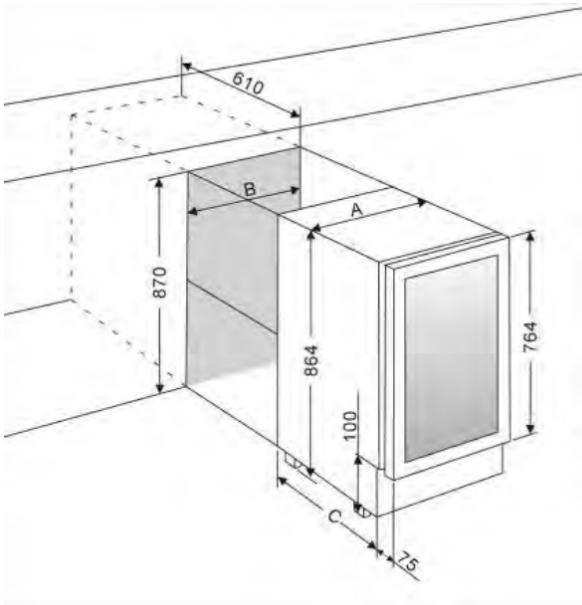

| | A (mm) | B (mm) | C (mm) |
|--------------|--------|--------|--------|
| 37.5 cm bred | 375 | 380 | 495 |
| 44.5 cm bred | 445 | 450 | 520 |
| 60 cm bred | 595 | 610 | 520 |
| 75 cm bred | 750 | 760 | 520 |

5.2.2 INSTRUKTIONER FOR FULDT INTEGRERET SOKKELINDBYGNING

RISIKO FOR SKADE! Vinkøleskabet har en forlænget glassdør og må på intet tidspunkt sættes vertikalt ned!

DESIGN 1 – Enhedsdøren forsegler næsten den installerede enhed fuldstændigt, så en ventilation skal placeres i bunden af apparatet. Opvarmet luft skal ledes via ventilationsskakten til bagsiden af apparatet og udstødes opad. Udluftningskanalerne skal måle mindst 200 kvadratcentimeter på tværs.

| Åbning | A (mm) | B (mm) | C (mm) |
|----------|--------|--------|-----------|
| 45 cm H | 448 | 455 | 450 |
| 60 cm H | 588 | 595 | 590 |
| 88 cm H | 878 | 885 | 880 |
| 122 cm H | 1221 | 1234 | 1225-1230 |
| 178 cm H | 1771 | 1784 | 1775-1780 |

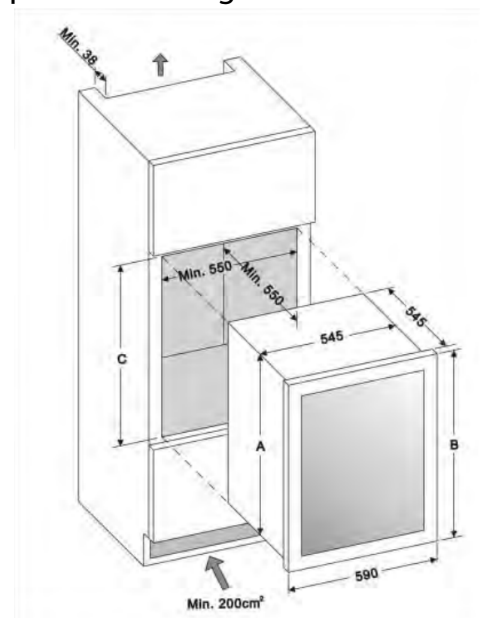

ADVARSEL! For at sikre en korrekt funktionalitet af apparatet må udluftningen aldrig blokeres eller dækkes.

BEMÆRKNING! I mål A er de justerbare ben ikke iberegnet, og enhederne kan installeres uden de justerbare ben.

DESIGN 2 - Luften bag ved enheden bliver varm. Enheden er forsynet med et integreret ventilationssystem til automatisk fjernelse af den varme luft. Luftindtaget findes nedenunder apparatets dør, og luften forsvinder ovenover døren. Luftindtaget og -udgangen må ikke på nogen måde tildækkes eller blokeres. De skal også regelmæssigt rengøres for støv.

Efter installationen skal du tjekke, at apparatets dør åbner og lukker korrekt

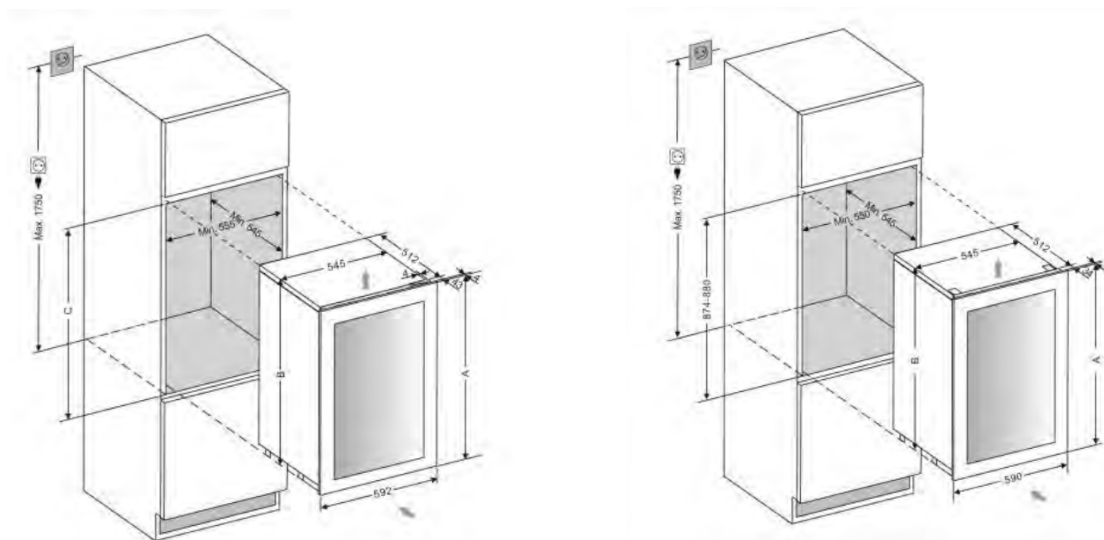

| Åbning | A (mm) | B (mm) | C (mm) |
|----------|--------|--------|-----------|
| 45 cm H | 450 | 449 | 450 |
| 60 cm H | 590 | 588 | 589-593 |
| 68 cm H | 715 | 674 | 675-685 |
| 88 cm H | 885 | 872 | 874-880 |
| 122 cm H | 1234 | 1221 | 1223-1230 |
| 178 cm H | 1784 | 1771 | 1773-1780 |

ADVARSEL! Hvis de angivne ventilationsåbninger ikke respekteres, kører kompressoren oftere og i længere perioder. Dette medfører forøget energiforbrug og en højere driftstemperatur for kompressoren. Dette kan i sin tur beskadige kompressoren. Det er vigtigt at respektere de angivne ventilationsåbninger.

5.2.3 INSTRUKTIONER FOR INDBYGGET KABINET

Forsikr dig om, at din installation ikke blokerer ventilationsristen foran. Og vær sikker på, at døren åbner og lukker ordentligt på den valgte plads.

| | a (mm) | b (mm) | c (mm) |
|------|--------|--------|--------|
| 100 | 1476 | 575 | 595 |
| 125 | 1768 | 575 | 595 |
| 170 | 1768 | 680 | 595 |
| 125S | 1820 | 575 | 595 |
| 170S | 1820 | 680 | 595 |
| 220 | 1820 | 680 | 680 |

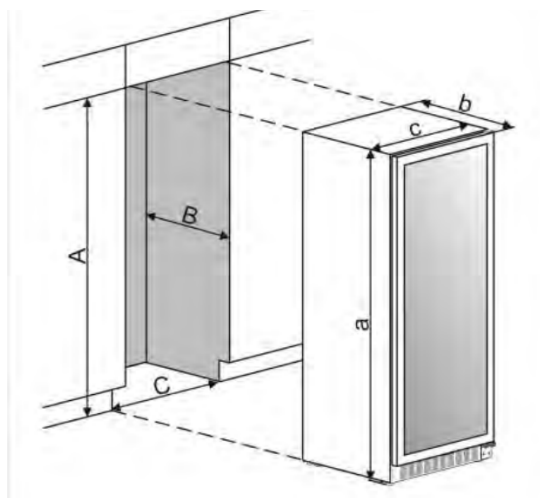

BEMÆRK! For at sikre korrekt adgang til service og ventilation skal A være mindst 5 mm større end a, B skal være mindst 5 mm større end b, og C skal være mindst 5 mm større end c. Til indbyggede installationer i plan med omgivelserne kræves 3 mm ekstra dørfrigang for dimension C.

5.3 Elektrisk forbindelse

ADVARSEL! En forkert brug af det jordede stik kan resultere i fare for elektriske stød. Hvis strømkablet er beskadiget, skal det udskiftes af en kvalificeret elektriker eller et autoriseret servicecenter.

Alle former for elektrisk arbejde bør udføres af en egnet, kvalificeret og kompetent person, i overensstemmelse med de lokale og nationale sikkerhedsforanstaltninger.

Kontrollér, at spændingen, der er markeret på produktet, svarer til din forsyningspænding.

Tilslut dette apparat til et separat, mindst 13A, omløb.

Forbindelsen bør skabes via en egnet, tændt stikkontakt, som er lettilgængelig. For ekstra sikkerhed er det tilrådeligt at installere en fejlstrømsafbryder med en effekt på 30mA.

Få beholderen og omløbet kontrolleret af en kvalificeret elektriker for at sikre, at stikkontakten er jordet på korrekt vis..

BEMÆRK!: Steder, hvor der hyppigt forekommer lyn, er det tilrådeligt at anvende overspændingsbeskyttere. En overspændingsbeskyttelse garanterer ikke den nødvendige sikkerhed for apparatet (f.eks. fare for overophedning).

Tilslut ikke apparatet til strømnettet ved hjælp af en forlængerledning. Forlængerledninger giver ikke den nødvendige sikkerhed for apparatet (f.eks. fare for overophedning).

Apparatet må ikke tilsluttes til en vekselretter og må ikke anvendes med en stikadapter, da disse kan forårsage skade på apparatets elektroniske enhed.

Kablet skal ligge sikkert bag apparatet og må ikke ligge eller hænge ubeskyttet.

BEMÆRK! Dette apparat skal tilsluttes jord!

5.4 Installér håndtaget

VIKTIGT! Spænd ikke skruerne for hårdt og anvend ikke elværktøj til at installere håndtaget.

DESIGN 1 - Placer håndtaget (1) over monteringsstubben (3) på døren og anvend den medfølgende unbrakonøgle til at spænde de sikre pinolskruer (2) for at fastgøre håndtaget.

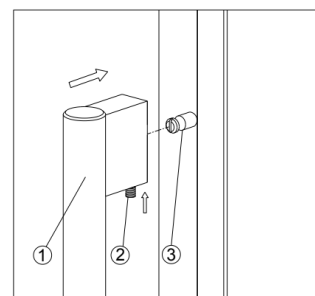

DESIGN 2 –

1. Fjern dørpakningen (2) på den side, hvor du vil montere håndtaget - du vil kunne se to designede huller til håndtagsmonteringen.
2. Installér håndtaget (4) stramt, som vist ovenfor, med de to medfølgende skruer (1) og flade spændeskiver (3).
3. Udskift dørpakningen.

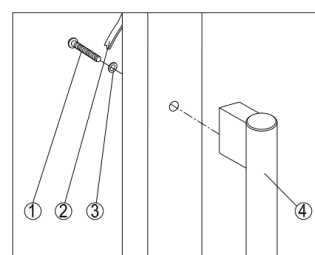

5.5 Vend dørængslet

Det er muligt at vende døren på enheden, hvis der er behov for dette. For at gøre dette, så følg trinnene nedenfor:

BEMÆRK! Alle de dele, der fjernes, skal gemmes til (gen)monteringen af døren.

DESIGN 1 – For underbyggede modeller

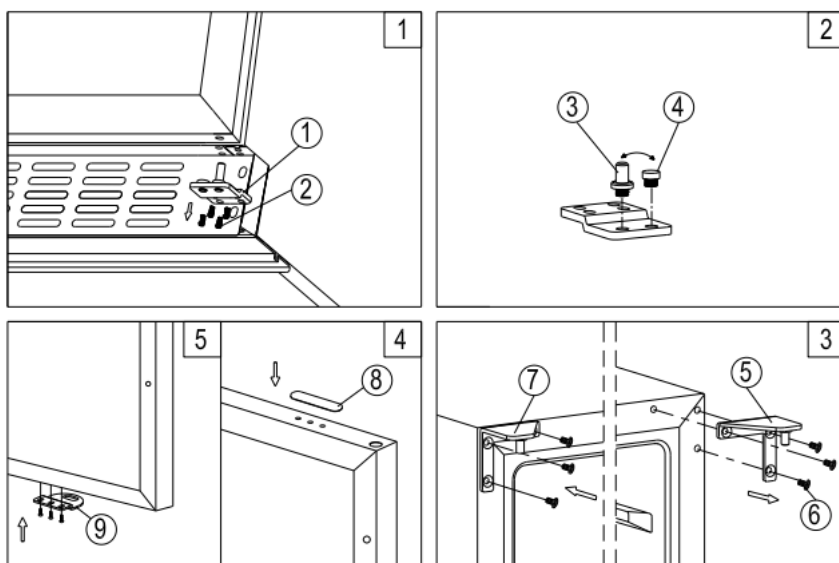

1. Fjern ventilationsristen (2) og/eller den justerbare ventilationsrist (1) ved at skrue skruerne af (3) & (4) (Fig. 1).
2. Træk forsigtigt ned for at fjerne glassdøren fra det øverste hængsel til højre og placér den på en polstret overflade for at undgå risikoen for skade. Fjern derefter det øverste hængsel til højre (5) (Fig. 3).
3. Skru af og flyt hængselstapperne (7) og/eller dørstopperen (8) fra det nederste hængsel til den modsatte side. (Fig. 2)
4. Tag afdækningspladerne ud på venstre side af kabinettet og anvend dem til at dække hullerne fra skruerne på den højre side.
5. Skru et alternativt venstre tophængsel (7) som indgår i tilbehøret, på den venstre side af kabinettet. (Fig. 3)
6. Skru af og flyt huldækslet (8) og låsegrebet (9) til den modsatte side af glassdøren. (Kun ved modeller med lås på ventilationsristen) (Fig. 4)
7. Rotér døren 180° (Ikke nødvendigt ved modeller med lås på døren) og flyt døren til den ønskede plads. Skru herefter den nederste hængselsenhed på den venstre position og spænd den, når døren er i niveau.
8. Flyt håndtagene & stikkene til den modsatte side og saml derefter på ny ventilationsristen, hvis det er nødvendigt.

DESIGN 2 – For fuldt integrerbare modeller

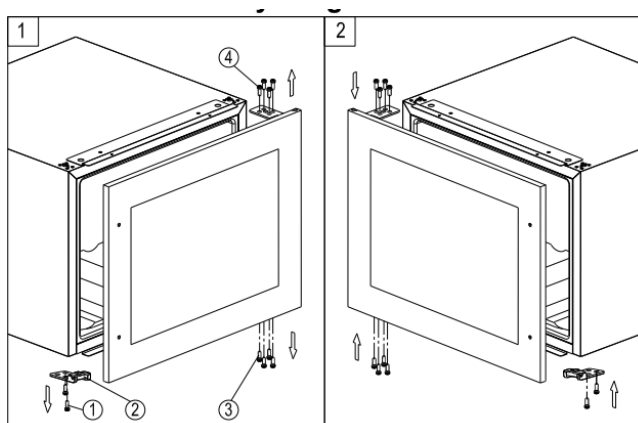

1. Fjern glassdøren ved at skrue de otte låseskruer af (3) og (4). Vær forsigtig og hold glassdøren sikkert, når du har fjernet skruerne og placér den på en polstret overflade for at undgå skader.
2. Skru af og flyt dørstøtten (2) til den modsatte side.
3. Rotér glassdøren 180° og tilpas glassdøren til den modsatte side. Skru derefter og spænd den, når døren er i niveau.

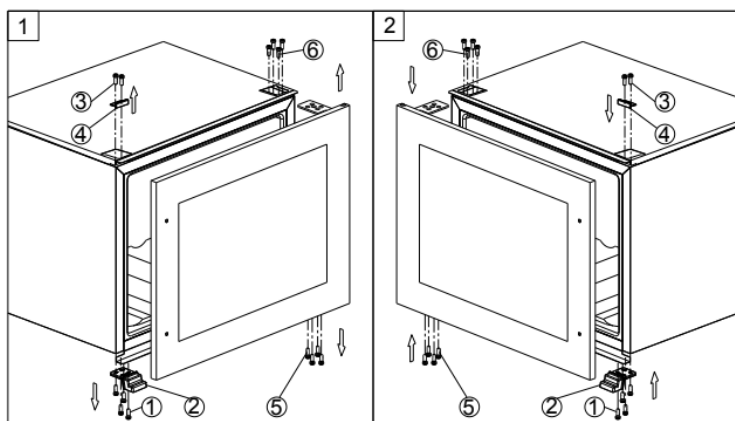

1. Fjern glassdøren ved at skrue de otte låseskruer (5) og (6) ud. Alle afmonterede dele skal gemmes for at foretage genmonteringen af døren. Vær forsigtig og hold døren: Fjern glassdøren omhyggeligt, når du har fjernet skruerne, og anbring den på en blød overflade for at undgå risikoen for beskadigelse.
2. Skru skruerne (1) og (3) ud, flyt derefter dørstøtten (2) og dekorationsdækslet (4) til den anden side.
3. Drej glassdøren 180°, og genmonter glassdøren på den modsatte side. Skru og stram derefter, når døren er nivelleret.

DESIGN 3 – Til høje modeller

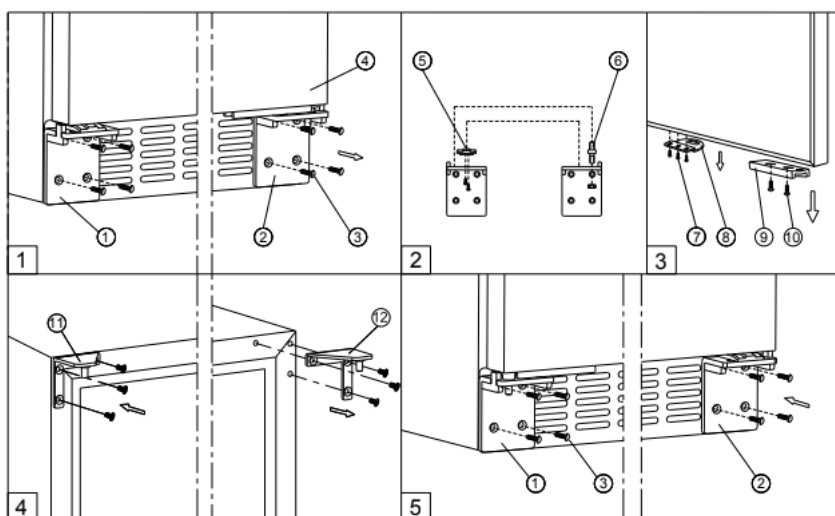

1. Fjern det nedre høyre hengselet (2) og/eller det nedre venstre hengselet (1) ved å skru ut de åtte festeskrue (3). Vær forsiktig og hold døren (4) godt ved fjerning av skruene. (Fig. 1)
2. Træk forsigtigt ned for at fjerne glassdøren fra det øverste hængsel til højre og placér den på en polstret overflade, for at undgå skader. Fjern derefter det øverste hængsel til højre (12). (Fig. 4)
3. Tag afdækningspladerne ud på venstre side af kabinettet og anvend dem til at dække hullerne fra skruerne på den højre side.
4. Skru et alternativt venstre tophængsel (11) som indgår i tilbehøret, på den venstre side af kabinettet. (Fig. 4)
5. Skru døradapteren (9) af, og flyt den og/eller låsegrebet (8) til de angivne steder øverst på døren. (Fig. 3)
6. Drej døren 180°, og flyt den til den angivne position. Skru derefter de nederste hængsler i på de angivne steder, og stram skruerne. (Fig. 5)
7. Dobbeltkontrollér og tilpas døropretningen ved at løsne skruerne (10) og flytte dørmellemstykket (9). Spænd skruerne (10) når døren er i niveau. (Fig. 5)

DESIGN 4 – Til modeller med vertikale dobbeltdøre

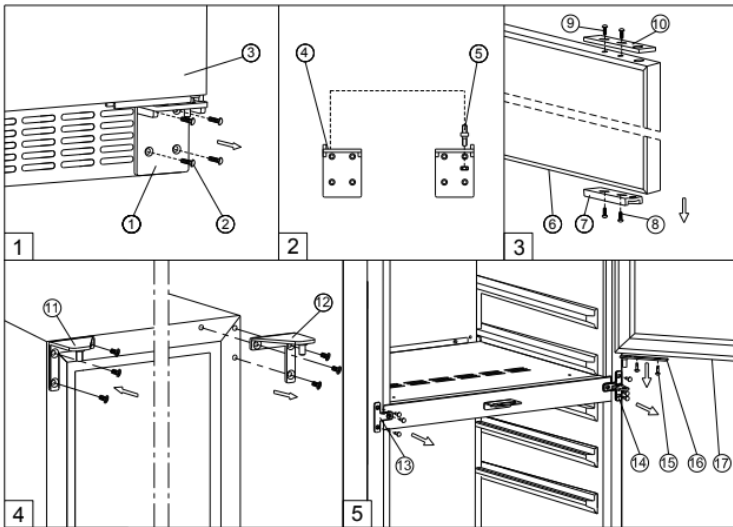

1. Fjern det nederste, højre hængsel (1) ved at skruede fire skruer (2) ud. Husk at holde forsvarligt i den nederste glassdør (3), når du har fjernet skruerne. Og træk derefter forsigtigt nedad for at fjerne den nederste glassdør fra det midterste hængsel, og anbring den på en blød overflade for at undgå risikoen for beskadigelse. (Fig. 1)
2. Skru af og flyt døradaptoren (7) og (10) til den udsete modsatte position på den lavere glassdør. Skru samtidig af og flyt dørstopperen (5) på det nederste hængsel til den modsatte side. (Fig. 2 & 3)
3. Fjern døradaptoren (16) ved at skruede to låseskruer af (15). Vær forsigtig og hold den øverste glassdør sikkert, når du har fjernet skruerne. Og træk derefter forsigtigt ned for at fjerne den øverste glassdør (17) fra tophængslet og placér det på en polstret overflade for at undgå skader. Fjern derefter det øverste højre hængsel (12). (Fig. 5 & 4).
4. Skru af og flyt det midterste hængsel (14) og den midterste fastsættelsesplade (13) til den modsatte plads. (Fig. 5)
5. Tag afdækningspladerne ud på venstre side af kabinettet og anvend dem til at dække skruehullerne på højre side.
6. Skru det alternative venstre tophængsel (11) som indgår i tilbehøret, på den venstre side af kabinettet. (Fig. 4)
7. Flyt døradaptoren (16) til det midterste hængsel.
8. Indstil den øverste glassdør til den udsete position og monter de to låseskruer for at koble døradaptoren sammen (16) med den øverste glassdør og spænd dem, inden døren er i niveau.
9. Anbring den nederste glassdør på den angivne position. Skru herefter det nederste, venstre hængsel i på den angivne venstre position, og stram skruerne

10. Kontrollér og tilpas den lavere dørøpretning ved at løsne skruerne (8) & (9) og flyt døradaptoren (7) & (10). Spænd skruerne (8) & (9) når døren er i niveau.

11. Flyt håndtagene og stikkene til de modsatte pladser.

DESIGN 5 – Til modeller med leddelt hængsel

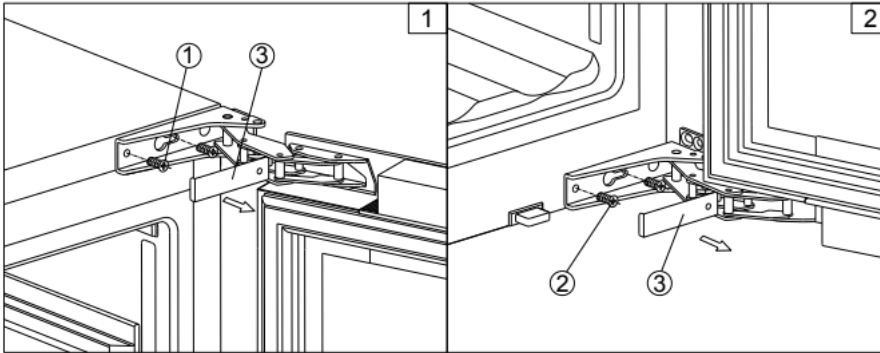

BEMÆRK! Vær ekstremt forsigtig med de leddelte hængsler. Hængslet er selvlukkende, og der er mange muligheder for at blive klemt inden indbygning.

1. Fjern hjørnedækslerne (3), og fjern derefter glassdøren ved at skrue de fire skruer (1) og (2) ud. Vær forsigtig, hold glassdøren forsvarligt, når du har fjernet skruerne, og anbring den på en blød overflade for at undgå risikoen for beskadigelse
2. Tryk hjørnedækslerne ud på venstre side af skabet, og brug dem til at dække skruehullerne på højre side.
3. Drej glassdøren 180°, og genmonter glassdøren på den modsatte side. Skru og stram derefter, når døren er nivelleret.

DESIGN 6 – Til fritstående modeller

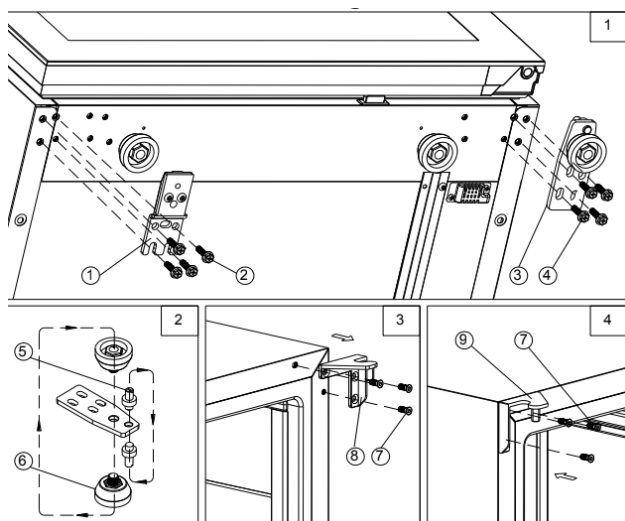

1. Fjern det nederste hængsel (3) ved at skrue de fire låseskruer (4) ud. Husk at holde forsvarligt i glasdøren, når du har fjernet skruerne. (Fig. 1)
2. Skub derefter forsigtigt nedad for at fjerne glasdøren fra det øverste, højre hængsel, og anbring den på en blød overflade for at undgå risikoen for beskadigelse. Fjern derefter det øverste, højre hængsel (8). (Fig. 3)
3. Skru hængselsbolten (5) ud, og flyt den og det justerbare ben (6) på det nederste hængsel til den modsatte side. (Fig. 2)
4. Tryk hjørnedækslerne ud på venstre side af skabet, og brug dem til at dække skruehullerne på højre side.
5. Skru det alternative øverste, venstre hængsel (9), der medfølger i monteringsdelene, på venstre side af skabet. (Fig. 4)
6. Skru de fire låseskruer (2) ud, og flyt dørstøtten (1) til den modsatte side. (Fig. 1)
7. Drej døren 180°, og flyt døren til den angivne position. Skru derefter det nederste hængsel i på den angivne venstre position, og stram skruerne, når døren er nivelleret.

5.6 Installation af anti-vippe-beslag

For at nedsætte risikoen for at enheden vipper ved unormal brug eller forkert belastning, skal apparatet sikres ved på korrekt vis at installere en anti-vippe-enhed (hvis din model er udstyret med en sådan), der følger med apparatet.

- Anbring anti-vippe-beslaget på gulvet som vist i figuren. Der kan være installeret et anti-vippe-beslag på venstre side.
- Markér placeringen af de 4 huller til anti-vippe-beslaget på gulvet.
- Brug et 8 mm / 5/16" murbor, og indsæt plastankre.
- Fastgør beslaget til gulvet med skruer.

- Skub apparatet på plads, og kontrollér, at benene har fat i anti-vippe-beslaget.

BEMÆRK! Hvis enheden flyttes, skal beslaget fjernes og installeres det nye sted.

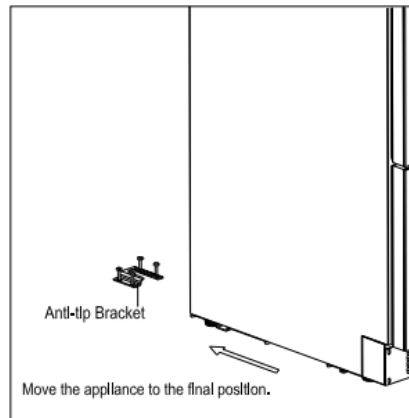
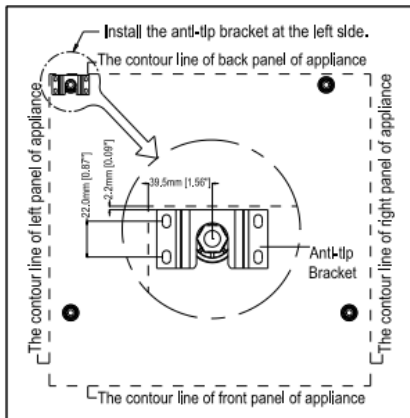

5.7 Fastgøring af apparatet

Tryk de to hjørnedæksler på den modsatte side ud af hængslet, og fastgør apparatet i nichen ved at stramme skruerne gennem monteringsbeslaget, hvis enheden er leveret med et sådant.

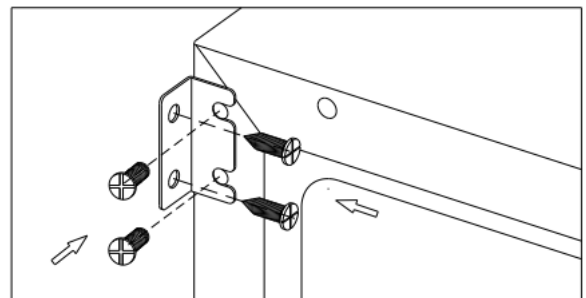
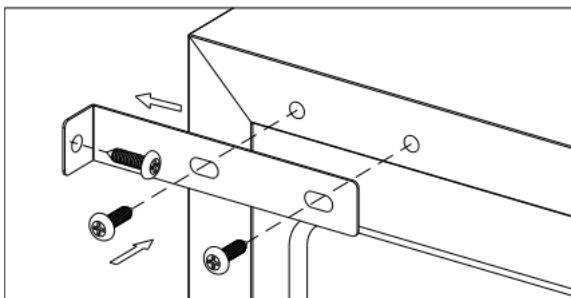

For nogle modeller med leddelte hængsler kan du fastgøre apparatet direkte i nichen ved at stramme skruerne gennem det leddelte hængsel.

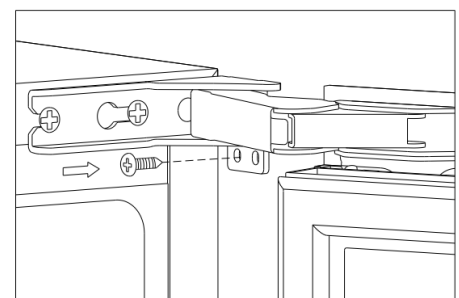

6. BETJEN DIT APPARAT

Dette apparat er designet til at virke i visse omgivende temperaturer. Klimaklassen er specificeret på mærkepladen.

Apparatet vil eventuelt ikke fungere ordentligt, hvis det efterlades i en lang periode ved en temperatur uden for den specificerede temperatur. For eksempel kan placeringen af din enhed i ekstremt kolde eller varme forhold få den indre temperatur til at svinge. Temperaturen på mellem 5oC og 22oC (41oF og 72oF) kan eventuelt ikke opnås.

| Klimaklasse | Omgivende rumtemperaturer |
|-------------|---------------------------|
| SN | +10°C til +32°C |
| N | +16°C til +32°C |
| ST | +16°C til +38°C |
| T | +16°C til +43°C |

BEMÆRK!

- En enhed uden opvarmer vil ikke øge dets indre temperatur, hvis den omgivende temperatur, hvor enheden er placeret, er lavere end den indstillede temperatur.
- Når du anvender apparatet for første gang eller genstarter apparatet, efter det har været slukket i lang tid, kan der forekomme nogle graders forskel mellem temperaturen, du vælger, og den, der er vist på LED-oplæsningen. Det er normalt og skyldes længden på aktiveringstiden. Når først enheden har været i gang i nogle få timer, vil alt være helt normalt.
- Hvis enheden er frakoblet, har tabt strømmen eller er slukket, skal du vente 3 til 5 minutter, inden du genstarter enheden. Hvis du forsøger at genstarte inden denne tidsudsættelse, vil enheden ikke starte..

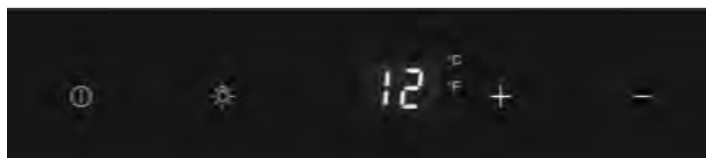

6.1 Brug og kontrol - enkelt zone med LED-display

Kontrollerne på din enhed



POWER ⓐ - Sådan slukkes apparatet: Berør tasten ⓐ let, og hold den inde i 5 sekunder, indtil temperaturdisplayet slukkes. Sådan tændes apparatet: Berør tasten let, og hold den inde i 1 sekund, indtil temperaturdisplayet tændes.

BEMÆRK! Ved at berøre tasten  én gang kan du slukke for lydalarmer, når alarmer er aktiveret.

LYS  - For at tænde/slukke den indvendige belysning skal du berøre og trykke let på tasten  i 5 sekunder. Indikatoren for indvendig belysning tændes eller slukkes for at bekræfte valget.

OP  - Bruges til at forøge den indstillede temperatur med 1 °C/1 °F.

NED  - Bruges til at formindske den indstillede temperatur med 1 °C/1 °F

Display

Viser de digitale temperatur- og driftsindikatorer.

Indikator for belysning / multifunktionstast

Indikatoren for indvendig belysning er prikken nederst til højre på displayet. Indikatoren for indvendig belysning er tændt i udstillingstilstand. Indikatorlyset er tændt, når multifunktionstasten er valgt. Sådan bruges multifunktionstasten: Berør den let, og hold på den første tast, berør derefter den anden tast i mindst 5 sekunder, og slip derefter alle taster.

Valg af °F/°C

Vælger indstillingen for temperaturvisningen i Fahrenheit- eller Celsius-grader. Sådan ændres temperaturen fra Fahrenheit til Celsius eller fra Celsius til Fahrenheit: Berør tasten LYS, og hold på den i 5 sekunder.

Børnesikring

Hvis der ikke røres ved nogen tast i mindst 2 minutter, bliver børnesikringen automatisk aktiveret på modeller med kontrollen på skabets yderside. Sådan ophæves låsen: Berør tasterne OP og NED samtidigt i mindst 5 sekunder, hvorefter indikatorlyset blinker tre gange for at bekræfte handlingen.

Indstilling af temperaturreguleringen

- Enheden har en enkelt justerbar temperaturzone. Temperaturen kan indstilles mellem 5 og 20 °C (41 og 68 °F). Skabet kan anvendes som et skab til vinmodning eller et skab til servering af vin. Det anbefalede temperaturområde til vinmodning er mellem 11 og 14 °C (52 og 57 °F). Det anbefalede temperaturområde til servering af hvidvin er mellem 5 og 10 °C (41 og 50 °F), og det anbefalede temperaturområde til servering af rødvin er mellem 15 og 20 °C (58 og 68 °F).
- Når enheden tilsluttes første gang, starter den automatisk med de forudindstillede standardværdier. Temperaturen, der er indstillet fra fabrikken, er 12 °C (54 °F) (ideel temperatur til modning).
- Du kan indstille temperaturen efter ønske ved at berøre tasterne OP eller NED. Når du berører en af tasterne første gang, viser displayet den senest indstillede temperatur.



Temperaturen bliver forøget med 1 °C/1 °F, hvis du berører tasten OP én gang, eller temperaturen bliver formindsket med 1 °C/1 °F, hvis du berører tasten NED én gang. Displayet blinker, mens du foretager indstillingen.

- Når temperaturen er indstillet, viser displayet den aktuelle indvendige temperatur.
- Du kan når som helst vise den indstillede temperatur: Berør indstillingsvælgeren, hvorefter den indstillede temperatur blinker midlertidigt i displayet i 5 sekunder. Herefter viser displayet den aktuelle indvendige temperatur igen.

6.2 Brug og kontrol - enkelt zone med LCD-display



Kontrollerne på din enhed



POWER  - Sådan slukkes apparatet: Berør tasten  let, og hold den inde i 5 sekunder, indtil temperaturdisplayet slukkes. Sådan tændes apparatet: Berør tasten  let, og hold den inde i 1 sekund, indtil temperaturdisplayet tændes.

BEMÆRK! Ved at berøre tasten  én gang kan du slukke for lydarmen, når alarmen er aktiveret.

VALG AF °F/°C  - Den indstillede temperatur kan vises i Fahrenheit- eller Celsius-grader.

LYS  - For at tænde/slukke den indvendige belysning skal du berøre og trykke let på tasten  i 5 sekunder.

OP  - Bruges til at forøge den indstillede temperatur med 1 °C/1 °F.

NED  - Bruges til at formindske den indstillede temperatur med 1 °C/1 °F

INDSTILLINGSVÆLGER  - Vælg den temperatur og luftfugtighed, du vil indstille.

Symboler i displayet



Visning af temperatur eller fejlkode



Kompressor er AKTIV



Varmer er AKTIV



Afisningstilstand









Dynamisk klimatilstand

DEMO

Øko-demo-tilstand



Den indvendige belysning er i udstillingstilstand

| | |
|---|----------------------------------|
|  | Advarsel |
|  | Hørbart lydsignal |
|  | Børnesikring er aktiveret |
|  | Signal for WiFi-forbindelse |
|  | Anti-kondenstilstand |
|  | Visning af relativ luftfugtighed |

Multifunktionstast

Indikatoren for indvendig belysning blinker, når multifunktionstasten er valgt. For at bruge multifunktionstasten skal du berøre og trykke let på den første tast, herefter berøre den anden tast i mindst 5 sekunder og derefter slippe alle tasterne.

Børnesikring

(Kun for modeller med udvendig kontrol) Hvis der ikke røres ved nogen tast i mindst 2 minutter, bliver børnesikringen automatisk aktiveret. Sådan ophæves låsen: Berør tasterne OP og NED let samtidigt i mindst 5 sekunder, indtil symbolet  slukkes.

Indstilling af temperaturreguleringen

- Enheden har en enkelt justerbar temperaturzone. Temperaturen kan indstilles mellem 5 og 20 °C (41 og 68 °F). Skabet kan anvendes som et skab til vinmodning eller et skab til servering af vin. Det anbefalede temperaturområde til vinmodning er mellem 11 og 14 °C (52 og 57 °F). Det anbefalede temperaturområde til servering af hvidvin er mellem 5 og 10 °C (41 og 50 °F), og det anbefalede temperaturområde til servering af rødvin er mellem 15 og 20 °C (58 og 68 °F).
- Når enheden tilsluttes første gang, starter den automatisk med de forudindstillede standardværdier. Temperaturen, der er indstillet fra fabrikken, er 12 °C (54 °F) (ideel temperatur til modning).
- Berør indstillingsvælgeren $^{\circ}\text{F}$ indtil den temperatur, du ønsker, blinker. Herefter kan du anvende tasterne OP og NED til at indstille den indvendige temperatur efter ønske. Når du berører en af tasterne første gang, viser displayet den senest indstillede temperatur.
- Temperaturen bliver forøget med 1 °C/1 °F, hvis du berører tasten OP én gang, eller temperaturen bliver formindsket med 1 °C/1 °F, hvis du berører tasten NED én gang. Displayet blinker, mens du foretager indstillingen.
- Den indstillede temperatur blinker midlertidigt i displayet i 5 sekunder, når temperaturen er indstillet. Herefter viser displayet den aktuelle indvendige temperatur igen.
- Du kan når som helst vise den indstillede temperatur: Berør indstillingsvælgeren $^{\circ}\text{F}$, hvorefter den indstillede temperatur blinker midlertidigt i displayet i 5 sekunder. Herefter viser displayet den aktuelle indvendige temperatur igen.

Indstilling af luftfugtighedsreguleringen

- Luftfugtighedsniveauet kan bevares automatisk for modeller med luftfugtighedspumpe.
- Berør indstillingsvælgeren °C/°F indtil luftfugtighedsdisplayet RH % blinker. Du kan nu anvende OP og NED til at vælge indstillingen for relativ luftfugtighed fra 50% to 80% og 00%. Den indstillede luftfugtighed blinker midlertidigt i displayet i 5 sekunder. Herefter viser displayet den aktuelle indvendige luftfugtighed igen. Luftfugtigheden, der er indstillet fra fabrikken, er 70% (ideel luftfugtighed til opbevaring af vin).
- Vælges der 00%, slukkes luftfugtighedspumpen. Luftfugtighedspumpen forøger enhedens energiforbrug. Afbryd funktionen, hvis du ikke har brug for den. Det angivne energiforbrug er baseret på, at funktionen er slukket.

6.3 Brug og kontrol - dobbelt zone med LED-display

Kontrollerne på din enhed

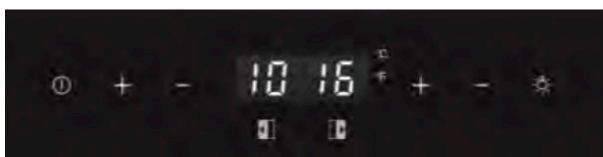

POWER ⓪ - Sådan slukkes apparatet: Berør tasten ⓪ let, og hold den inde i 5 sekunder, indtil temperaturdisplayet slukkes. Sådan tændes apparatet: Berør tasten let, og hold den inde i 1 sekund, indtil temperaturdisplayet tændes.

BEMÆRK! Ved at berøre tasten ⓪ én gang kan du slukke for lydalarmer, når alarmer er aktiveret.

OP + ^ - Til at forøge den indstillede temperatur med 1 °C eller 1 °F.



NED - v - Til at formindske den indstillede temperatur med 1 °C eller 1 °F.

LYS ☀ - For at tænde/slukke den indvendige belysning skal du berøre og trykke let på tasten ☀ i 5 sekunder. Indikatoren for indvendig belysning tændes eller slukkes for at bekræfte valget.

Display

Viser de digitale temperatur- og driftsindikatorer.

 er til den ØVERSTE temperaturzone, og  er til den NEDERSTE temperaturzone..

 er til den VENSTRE temperaturzone, og  er til den HØJRE temperaturzone.

Indikator for belysning / multifunktionstast

Indikatoren for indvendig belysning er prikken nederst til højre på displayet. Indikatoren for indvendig belysning er tændt i udstillingstilstand. Indikatorlyset er tændt, når multifunktionstasten er valgt. Sådan bruges multifunktionstasten: Berør den let, og hold på den første tast, berør derefter den anden tast i mindst 5 sekunder, og slip derefter alle taster.

Valg af °F/°C

Vælger indstillingen for temperaturvisningen i Fahrenheit- eller Celsius-grader. Sådan ændres temperaturen fra Fahrenheit til Celsius eller fra Celsius til Fahrenheit: Berør tasten LYS let, og hold på den i 5 sekunder.

Børnesikring

Hvis der ikke trykkes på nogen tast i mindst 2 minutter, bliver børnesikringen automatisk aktiveret på modeller med kontrollen på skabets yderside. Sådan ophæves låsen: Berør tasterne OP og NED let samtidigt i mindst 5 sekunder, hvorefter indikatorlyset blinker tre gange for at bekræfte handlingen.

Indstilling af temperaturreguleringen



- Enheden har to separate temperaturzoner. Temperaturen for begge zoner kan indstilles mellem 5 og 20 °C (41 og 68 °F). Skabet kan anvendes som et skab til vinmodning eller et skab til servering af vin. Til modning af vin er det anbefalede temperaturområde mellem 11 og 14 °C (52 og 57 °F). Til servering af vin er det anbefalede temperaturområde i den ØVERSTE/VENSTRE zone mellem 5 og 10 °C (41 og 50 °F), som er ideelt til servering af champagne og hvidvin, og det anbefalede temperaturområde i den NEDERSTE/HØJRE zone er mellem 15 og 20 °C (58 og 68 °F), som er ideelt til servering af rødvin.
- Når enheden tilsluttes første gang, starter den automatisk med de forudindstillede standardværdier. Den forudindstillede temperatur fra fabrikken for den ØVERSTE/VENSTRE temperaturzone er 8 °C (46 °F), og for den NEDERSTE/HØJRE temperaturzone er den 12 °C (54 °F).
- Du kan berøre tasterne OP og NED i venstre side for at kontrollere den indvendige temperatur i den ØVERSTE/VENSTRE temperaturzone og berøre tasterne OP og NED i højre side for at kontrollere den indvendige temperatur i den NEDERSTE/HØJRE temperaturzone. Når du berører en af tasterne første gang, viser displayet den senest indstillede temperatur.
- **VIKTIGT!** For et ikke-dobbelt vinkonditioneringsystem skal den temperatur, der er indstillet for den NEDERSTE temperaturzone altid være den samme som eller højere end den, der er indstillet for den ØVERSTE temperaturzone. For optimal ydelse bør de temperaturer, der er indstillet for de to zoner, have en forskel på mindst 4 °C (7 °F).

- Temperaturen, du ønsker at indstille, forøges med 1 °C eller 1 °F, hvis du berører tasten OP én gang, og modsat formindskes temperaturen 1 °C eller 1 °F, hvis du berører tasten NED én gang. Displayet blinker, mens du foretager indstillingen
- Når temperaturen er indstillet, viser displayet den aktuelle indvendige temperatur for den pågældende temperaturzone.
- Du kan når som helst vise den indstillede temperatur: Berør tasten OP eller NED, hvorefter den indstillede temperatur blinker midlertidigt i displayet i 5 sekunder. Herefter viser displayet den aktuelle indvendige temperatur igen.

6.4 Brug og kontrol - dobbelt zone med LCD-display



Kontrollerne på din enhed



POWER  - Sådan slukkes apparatet: Berør tasten  let, og hold den inde i 5 sekunder, indtil temperaturdisplayet slukkes. Sådan tændes apparatet: Berør tasten let, og hold den inde i 1 sekund, indtil temperaturdisplayet tændes.

BEMÆRK! Ved at berøre tasten  én gang kan du slukke for lydalarmer, når alarmer er aktiveret.

VALG AF °F/°C  - Den indstillede temperatur kan vises i Fahrenheit- eller Celsius-grader.







LYS  - For at tænde/slukke den indvendige belysning skal du berøre og trykke let på tasten  i 5 sekunder.







OP  - Til at forøge den indstillede temperatur med 1 °C eller 1 °F.

NED  - Til at formindskes den indstillede temperatur med 1 °C eller 1 °F

INDSTILLINGSVÆLGER  - Vælg den temperatur og luftfugtighed, du vil indstille.

Symboler i displayet

| | |
|---|---|
|  | Visning af temperatur eller fejlkode for øverste/venstre zone |
|  | Visning af temperatur eller fejlkode for nederste/højre zone |
|  | Kompressor er AKTIV |
|  | Varmer er AKTIV |
|  | Afisningstilstand |
|  | Dynamisk klimatilstand |
| DEMO | Øko-demo-tilstand |

| | |
|---|---|
|  | Den indvendige belysning er i udstillingstilstand |
|  | Advarsel |
|  | Hørbart lydsignal |
|  | Børnesikring er aktiveret |
|  | Signal for WiFi-forbindelse |
|  | Anti-kondenstilstand |
|  | Visning af relativ luftfugtighed |

Multifunktionstast

Indikatoren for indvendig belysning blinker, når multifunktionstasten er valgt. For at bruge multifunktionstasten skal du berøre og trykke let på den første tast, herefter berøre den anden tast i mindst 5 sekunder og derefter slippe alle tasterne.

Børnesikring

(Kun for modeller med udvendige kontroller). Hvis der ikke røres ved nogen tast i mindst 2 minutter, bliver børnesikringen automatisk aktiveret. Sådan ophæves låsen: Tryk samtidigt på tasterne OP og NED i mindst 5 sekunder, indtil symbolet  slukkes.

Indstilling af temperaturreguleringen

- Enheden har to separate temperaturzoner. Temperaturen for begge zoner kan indstilles mellem 5 og 20 °C (41 og 68 °F). Skabet kan anvendes som et skab til vinmodning eller et skab til servering af vin. Til modning af vin er det anbefalede temperaturområde mellem 11 og 14 °C (52 og 57 °F). Til servering af vin er det anbefalede temperaturområde i den ØVERSTE/VENSTRE zone mellem 5 og 10 °C (41 og 50 °F), som er ideelt til servering af champagne og hvidvin, og det anbefalede temperaturområde i den NEDERSTE/HØJRE zone er mellem 15 og 20 °C (58 og 68 °F), som er ideelt til servering af rødvin.
- Når enheden tilsluttes første gang, starter den automatisk med de forudindstillede standardværdier. Den forudindstillede temperatur fra fabrikken for den ØVERSTE/VENSTRE temperaturzone er 8 °C (46 °F), og for den NEDERSTE/HØJRE temperaturzone er den 12 °C (54 °F).
- Berør indstillingsvælgeren °C/°F indtil den temperatur, du ønsker, blinker. Herefter kan du anvende tasterne OP og NED til at indstille den indvendige temperatur efter ønske. Når du berører en af tasterne første gang, viser displayet den senest indstillede temperatur.
- **VIKTIGT!** Den temperatur, der er indstillet for den NEDERSTE temperaturzone, skal altid være den samme som eller højere end den, der er indstillet for den ØVERSTE temperaturzone.
- Temperaturen bliver forøget med 1 °C/1 °F, hvis du berører tasten OP én gang, eller temperaturen bliver formindsket med 1 °C/1 °F, hvis du berører tasten NED én gang. Displayet blinker, mens du foretager indstillingen.
- Du kan når som helst vise den indstillede temperatur: Berør indstillingsvælgeren °C/°F

hvorefter den indstillede temperatur blinker midlertidigt i displayet i 5 sekunder. Herefter viser displayet den aktuelle indvendige temperatur igen.

- Du kan når som helst vise den indstilte temperaturen ved å trykke på innstillingsvelgeren °F og den indstilte temperaturen blinker da i displayet i 5 sekunder. Displayet viser gjeldende temperatur i skapet igjen.

Indstilling af luftfugtighedsreguleringen

- Luftfugtighedsniveauet kan bevares automatisk for modeller med luftfugtighedspumpe.
- Berør indstillingsvælgeren °F indtil luftfugtighedsdisplayet blinker. Du kan nu anvende OP og NED til at vælge indstillingen for relativ luftfugtighed fra 50% to 80% og 00%. Den indstillede luftfugtighed blinker midlertidigt i displayet i 5 sekunder. Herefter viser displayet den aktuelle indvendige luftfugtighed igen. Luftfugtigheden, der er indstillet fra fabrikken, er 70% (ideel luftfugtighed til opbevaring af vin).
- Vælges der 00%, slukkes luftfugtighedspumpen. Luftfugtighedspumpen forøger enhedens energiforbrug. Afbryd funktionen, hvis du ikke har brug for den. Det angivne energiforbrug er baseret på, at funktionen er slukket

6.5 Brug og kontrol - tre zoner med LED-display

Kontroller på din enheds:

Øverste kontrolenhed

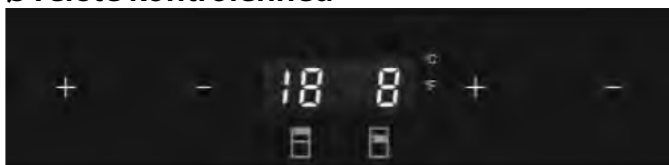

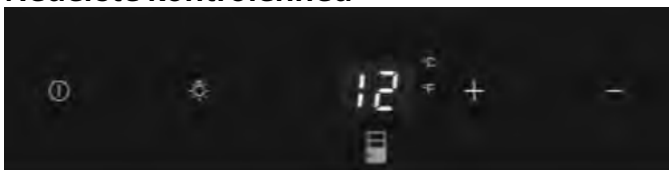

Nederste kontrolenhed





POWER ① - Sådan slukkes apparatet: Berør tasten ① let, og hold den inde i 5 sekunder, indtil temperaturdisplayet slukkes. Sådan tændes apparatet: Berør tasten let, og hold den inde i 1 sekund, indtil temperaturdisplayet tændes.

BEMÆRK! Ved at berøre tasten ① én gang kan du slukke for lydalarmer, når alarmer er aktiveret.



LYS  - For at tænde/slukke den indvendige belysning skal du berøre og trykke let på tasten  i 5 sekunder. Indikatoren for indvendig belysning tændes eller slukkes for at bekræfte valget.

OPP   - Bruges til at forøge den indstillede temperatur med 1 °C eller 1 °F.

NED   - Bruges til at formindske den indstillede temperatur med 1 °C eller 1 °F.

Display

Viser de digitale temperatur- og driftsindikatorer.

 er til den **ØVERSTE** temperaturzone  er til den **MIDTERSTE** temperaturzone, og  er til den **NEDERSTE** temperaturzone.

Indikator for belysning / multifunktionstast

Indikatoren for indvendig belysning er prikken nederst til højre på displayet. Indikatoren for indvendig belysning er tændt i udstillingstilstand. Indikatorlyset er tændt, når multifunktionstasten er valgt. Sådan bruges multifunktionstasten: Berør den let, og hold på den første tast, berør derefter den anden tast i mindst 5 sekunder, og slip derefter alle taster.

VALG AF °F/°C

Vælger indstillingen for temperaturvisningen i Fahrenheit- eller Celsius-grader. Sådan ændres temperaturen fra Fahrenheit til Celsius eller fra Celsius til Fahrenheit: Berør tasten LYS let, og hold på den i 5 sekunder.

Indstilling af temperaturreguleringen



- Enheden har tre temperaturzoner. Temperaturen for alle zoner kan indstilles separat. Den kan anvendes til vinmodning og et skab til servering af vin.
- Temperaturindstillingerne for den **ØVERSTE** zone kan justeres i området 11 - 20 °C (52 - 68 °F), som er ideel til servering af rødvin. Den forudindstillede temperatur fra fabrikken er 18 °C (65 °F).
- Temperaturindstillingerne for den **MIDTERSTE** zone kan justeres i området 5 - 11 °C (41 - 52 °F), som er ideel til servering af champagne og hvidvin. Den forudindstillede temperatur fra fabrikken er 8 °C (46 °F).
- Temperaturindstillingerne for den **NEDERSTE** zone kan justeres i området 11 - 13 °C (52 - 56 °F), som er ideelt til modning af vin. Den forudindstillede temperatur fra fabrikken er 12 °C (54 °F) (ideel temperatur til modning af vin).
- Temperaturkontrollen for de **ØVERSTE** og **MIDTERSTE** temperaturzoner findes på den øverste kontrolenhed. Temperaturkontrollen for den **NEDERSTE** temperaturzone findes på den nederste kontrolenhed.
- Du kan berøre venstre side af tasterne OP og NED let for at kontrollere den indvendige temperatur i den tilhørende zone. Når du berører en af tasterne første gang, viser displayet den senest indstillede temperatur

- Temperaturen forøges med 1 °C eller 1 °F, hvis du berører tasten OP én gang, og modsat formindskes temperaturen 1 °C eller 1 °F, hvis du berører tasten NED én gang. Displayet blinker, mens du foretager indstillingen
- Når temperaturen er indstillet, viser displayet den aktuelle indvendige temperatur for den pågældende temperaturzone.
- Du kan når som helst vise den indstillede temperatur: Berør tasten OP eller NED, hvorefter den indstillede temperatur blinker midlertidigt i displayet i 5 sekunder. Herefter viser displayet den aktuelle indvendige temperatur igen.

6.6 Brug og kontrol - tre zoner med LCD-display



Kontrollerne på din enhed



POWER  - Sådan slukkes apparatet: Berør tasten  let, og hold den inde i 5 sekunder, indtil temperaturdisplayet slukkes. Sådan tændes apparatet: Berør tasten let, og hold den inde i 1 sekund, indtil temperaturdisplayet tændes.

BEMÆRK! Ved at berøre tasten  én gang kan du slukke for lydalarmer, når alarmer er aktiveret.

VALG AF °F/°C  - Den indstillede temperatur kan vises i Fahrenheit- eller Celsius-grader.



LYS  - For at tænde/slukke den indvendige belysning skal du berøre og trykke let på tasten  i 5 sekunder.

OPP  - Bruges til at forøge den indstillede temperatur med 1 °C eller 1 °F.

NED  - Bruges til at formindskes den indstillede temperatur med 1 °C eller 1 °F.

INDSTILLINGSVÆLGER  - Vælg den temperatur og luftfugtighed, du vil indstille.

Symboler i displayet

| | |
|---|---|
| 18 | Visning af temperatur eller fejlkode for den øverste zone |
| 08 | Visning af temperatur eller fejlkode for den midterste zone |
| 12 | Visning af temperatur eller fejlkode for den nederste zone |
|  | Kompressor er AKTIV |
|  | Varmer er AKTIV |

| | |
|---|---|
|  | Afisingstilstand |
|  | Dynamisk klimatilstand |
| DEMO | Øko-demo-tilstand |
|  | Den indvendige belysning er i udstillingstilstand |
|  | Advarsel |
|  | Hørbart lydsignal |
|  | Børnesikring er aktiveret |
|  | Signal for WiFi-forbindelse |
|  | Anti-kondenstilstand |
|  | Visning af relativ luftfugtighed |

Multifunktionstast

Indikatoren for indvendig belysning blinker, når multifunktionstasten er valgt. For at bruge multifunktionstasten skal du berøre og trykke let på den første tast, herefter berøre den anden tast i mindst 5 sekunder og derefter slippe alle tasterne.

Børnesikring

(Kun for modeller med udvendig kontrol) Hvis der ikke trykkes på nogen tast i mindst 2 minutter, bliver børnesikringen automatisk aktiveret. Sådan ophæves låsen: Berør tasterne OP og NED let samtidigt i mindst 5 sekunder, indtil symbolet  slukkes.

Indstilling af temperaturreguleringen

- Enheden har tre temperaturzoner. Temperaturen for alle zoner kan indstilles separat. Den kan anvendes til vinmodning og et skab til servering af vin.
- Temperaturindstillingerne for den **ØVERSTE** zone kan justeres i området 11 - 20 °C (52 - 68 °F), som er ideel til servering af rødvin. Den forudindstillede temperatur fra fabrikken er 18 °C (65 °F).
- Temperaturindstillingerne for den **MIDTERSTE** zone kan justeres i området 5 - 11 °C (41 - 52 °F), som er ideel til servering af champagne og hvidvin. Den forudindstillede temperatur fra fabrikken er 8 °C (46 °F).
- Temperaturindstillingerne for den **NEDERSTE** zone kan justeres i området 11 - 13 °C (52 - 56 °F), som er ideelt til modning af vin. Den forudindstillede temperatur fra fabrikken er 12 °C (54 °F) (ideel temperatur til modning af vin).
- Berør indstillingsvælgeren $\frac{^{\circ}\text{C}}{\text{F}}$, indtil den temperatur, du ønsker, blinker. Herefter kan du anvende tasterne OP og NED til at kontrollere den indvendige temperatur i den tilhørende zone. Når du berører en af tasterne første gang, viser displayet den senest indstillede temperatur.
- Temperaturen forøges med 1 °C eller 1 °F, hvis du berører tasten OP én gang, og modsat formindskes temperaturen 1 °C eller 1 °F, hvis du berører tasten NED én gang. Displayet blinker, mens du foretager indstillingen.

- Når temperaturen er indstillet, viser displayet den aktuelle indvendige temperatur for den pågældende temperaturzone
- Du kan når som helst vise den indstillede temperatur: Berør indstillingsvælgeren °F hvorefter den indstillede temperatur blinker midlertidigt i displayet i 5 sekunder. Herefter viser displayet den aktuelle indvendige temperatur igen.

Indstilling af luftfugtighedsniveauet

- Luftfugtighedsniveauet kan bevares automatisk for modeller med luftfugtighedspumpe.
- Berør indstillingsvælgeren °F indtil luftfugtighedsdisplayet blinker. Du kan nu anvende OP og NED til at vælge indstillingen for relativ luftfugtighed fra 50% to 80% og 00%. Den indstillede luftfugtighed blinker midlertidigt i displayet i 5 sekunder. Herefter viser displayet den aktuelle indvendige luftfugtighed igen. Luftfugtigheden, der er indstillet fra fabrikken, er 70% (ideel luftfugtighed til opbevaring af vin).
- Vælges der 00%, slukkes luftfugtighedspumpen. Luftfugtighedspumpen forøger enhedens energiforbrug. Afbryd funktionen, hvis du ikke har brug for den. Det angivne energiforbrug er baseret på, at funktionen er slukket.

Tilstanden Indstillinger

Visse indstillinger på vinkøleskabet kan kun vælges i tilstanden Indstillinger.

Valg af °F/°C

- Berør og tryk let på tasten OP i 5 sekunder.
- Brug tasterne OP og NED til at vælge visningen af temperaturindstillingen i Fahrenheit eller Celsius.
- Berør tasten POWER for at bekræfte dit valg.
- Berør og tryk på tasten OP i 5 sekunder for at afslutte tilstanden Indstillinger. Ellers afslutter apparatet automatisk tilstanden Indstillinger efter ca. et minut.

Lysstyrke i display

- Berør og tryk let på tasten OP i 5 sekunder, og berør derefter tasten the POWER én gang.
- Brug tasterne OP og NED til at vælge displayets lysstyrke. Fabriksindstillingen er d1.
 - » d1: svageste indstilling
 - » d2: medium indstilling
 - » d3: lyseste indstilling
- Berør tasten POWER for at bekræfte dit valg.
- Berør og tryk på tasten OP i 5 sekunder for at afslutte tilstanden Indstillinger. Ellers afslutter apparatet automatisk tilstanden Indstillinger efter ca. et minut.

Styrke for indvendig belysning

- Berør og tryk let på tasten OP i 5 sekunder, og berør derefter tasten POWER to gange.
- Brug tasterne OP og NED til at vælge blæsertilstanden. Fabriksindstillingen er F0.
 - » F0: Stille tilstand - Energibesparende tilstand
 - » F1: DynaClima tilstand - halvdelt af tid
 - » F2: DynaClima tilstand - hel tid
- Berør tasten POWER for at bekræfte dit valg.
- Berør og tryk på tasten OP i 5 sekunder for at afslutte tilstanden Indstillinger. Ellers afslutter apparatet automatisk tilstanden Indstillinger efter ca. et minut.

Hørbare toner

- Berør og tryk let på tasten OP i 5 sekunder, og berør derefter tasten POWER fire gange.
- Brug tasterne OP og NED til at vælge hørbare toner. Fabriksindstillingen er S1.
 - » S0: sensortone TIL, alarmtone FRA
 - » S1: sensortone TIL, alarmtone TIL
 - » S2: sensortone FRA, alarmtone FRA
 - » S3: sensortone FRA, alarmtone TIL
- Berør tasten POWER for at bekræfte dit valg.
- Berør og tryk på tasten OP i 5 sekunder for at afslutte tilstanden Indstillinger. Ellers afslutter apparatet automatisk tilstanden Indstillinger efter ca. et minut.

Tilstanden Ventilator

- Berør og tryk let på tasten OP i 5 sekunder, og berør derefter tasten POWER tre gange.
- Brug tasterne OP og NED til at vælge styrken på den indvendige belysning. Fabriksindstillingen er L1.
 - » L1: svageste indstilling
 - » L2: medium indstilling
 - » L3: lyseste indstilling
- Berør tasten POWER for at bekræfte dit valg.

Berør og tryk på tasten OP i 5 sekunder for at afslutte tilstanden Indstillinger. Ellers afslutter apparatet automatisk tilstanden Indstillinger efter ca. et minut.

Temperaturdisplay

Ved normal brug viser temperaturdisplayet på kontrolpanelet temperaturen inden i apparatet. Temperaturdisplayet vil blinke, hvis:



- En anden temperatur bliver indstillet.

- Temperaturen i zonen afviger med mere end 5°C (9F°) fra den indstillede temperatur. Når temperaturdisplayet blinker, garanterer det, at temperaturen ikke kan øge eller falde ubemærket og skade vinen.

Hukommelsesfunktion for temperatur

I tilfælde af strømafbrydelser vil enheden huske de tidligere temperaturindstillinger. Når strømmen vender tilbage, vil kabinettemperaturen gå tilbage til de samme indstillinger som inden strømafbrydelsen.







Temperaturalarm

En lydalarm vil aktiveres, hvis temperaturen i en af zonerne stiger eller falder uden for temperaturgrænserne. Det relevante temperaturdisplay vil samtidig blinke. (Herefter lyser symbolerne  og  på displayet på modeller med LCD-display)



Apparatets temperatur er indstillet, og det bestemmer temperaturen, som apparatet finder for varm eller for kold.

Lydalarmen vil lyde, og temperaturdisplayet vil blinke:





- Når du tænder for apparatet, og hvis temperaturen inde i apparatet er meget anderledes fra den indstillede temperatur.
- Når der har været en længere strømafbrydelse.
- Når for mange genstande er placeret i enheden samtidigt. Eller for meget omgivende luft kom ind, da tingene blev flyttet rundt og lagt på plads.
- Når døren ikke er blevet lukket helt tæt.
- Hvis apparatet er i stykker.

Lydalarmen vil automatisk slukke, og temperaturdisplayet stopper med at blinke, når den indstillede temperatur er opnået på ny. (Og symbolerne  og  slukkes på modeller med LCD-display.) Men hvis lyden irriterer dig, kan du slå lydalarmen fra forinden. Tryk på POWER-tasten en enkelt gang. Alarmen stopper. Det relevante temperaturdisplay vil blive ved med at blinke, (Og symbolerne  og  fortsætter med at lyse på modeller med LCD-display) indtil den indstillede temperatur er nået. Displayet lyser herefter konstant, symbolerne  og  slukkes på modeller med LCD-display, og alarmsystemet er fuldt aktivt igen.

Alarm for luftfugtighed

Du kan høre en alarm for luftfugtighed (hvis din model er udstyret med en sådan), hvis luftfugtigheden inde i enheden overstiger eller falder til under luftfugtighedsområdet. Det relevante display for luftfugtighed blinker samtidigt, og symbolet  lyser. Blinkene med ^{RH}% LL og  indikerer et for lavt luftfugtighedsniveau, og blinkene med ^{RH}% HH og  indikerer et for højt luftfugtighedsniveau.

Den hørbare alarm ophører automatisk, displayet for luftfugtighed  ophører med at

blinke og symbolerne $\text{RH}\%$ og  slukkes, når det indstillede område for luftfugtighed nås igen. Men hvis støjen genererer dig, kan du, hvis du ønsker det, afbryde for den hørbare alarm før dette ved at berøre tasten POWER én gang. Alarmen ophører. Det relevante display for luftfugtighed fortsætter med at blinke, og symbolerne  og  fortsætter med at være tændt, indtil den indstillede luftfugtighed er nået. Displayet lyser herefter konstant, symbolerne  og  slukkes, og alarmsystemet er fuldt aktivt igen.

Døralarm

Hvis døren er blevet efterladt åben i mere end 60 sekunder, vil en lydalarm aktiveres.. (Herefter lyser symbolerne  på displayet på modeller med LCD-display). Ved at lukke døren eller trykke på POWER-knappen en gang kan du slukke for alarmen.

Døråbningsmekanisme (Trykfunktion til døråbning)

Trykfunktionen til døråbning (hvis din model er leveret med den) aktiveres, når enheden tændes. Sådan åbnes døren: Tryk en smule ind øverst til venstre på modellen med den højrehængslede dør (øverst til højre på modellen med den venstrehængslede dør), og slip den. Døren bliver åbnet ca. 9 cm af åbningsstempet. Døren kan derefter åbnes helt manuelt. Åbningsstempet vender automatisk tilbage til dets udgangsposition efter 4 sekunder.

BEMÆRK!

- For at beskytte mod utilsigtet åbning lukker døren sig selv igen efter ca. 4 sekunder, hvis du ikke åbner døren manuelt på modeller med leddelte hængsler.
- Blokér ikke døren, og tag ikke fat i den, når den åbnes. Hvis døren er blokeret, eller der holdes i den under åbning, bliver dørens åbningsmekanisme og selve døren beskadiget. Der kan så høres høje og gentagende knirkende lyde.
- I Skub ikke åbningsstempet ind, og tag ikke fat i det under lukning. Hvis åbningsstempet er blokeret under lukning, kan det ikke længere nå dets startposition. I dets startposition er åbningsstempet på linje med skabets forside. For at sætte åbningsstempet tilbage til dets startposition skal du koble apparatet fra stikkontakten, vente ca. 10 sekunder og tilslutte det igen. Åbningsstempet vender tilbage til dets udgangsposition.
- Systemet udløses ikke straks efter, at døren er lukket. Vent 3 sekunder, og prøv igen. Dette er ikke en systemfejl.

Døren på enheden er følsom over for tryk. Følsomheden for trykket til åbning af døren kan justeres med følgende trin:

1. Åbn døren
2. Drej skruen øverst midt på døren mod uret for at øge følsomheden og med uret for at reducere følsomheden.

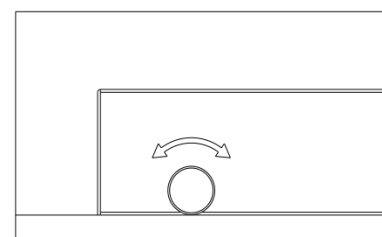

3. Luk døren, og kontrollér om den er justeret korrekt. Drejes skruen for meget mod uret, kan det få døren til at åbne sig automatisk også uden at trykke eller blot ved at lukke døren hårdt. Drejes skrues for meget med uret, kan det være, at døren ikke åbnes – heller ikke selvom du trykker hårdt.

Invendig belysning/TriColor-Belysning

Med den indvendige belysning er det nemt at se dine vinetiketter og forbedre visningen af din samling. Berører du mærket LYS, skiftes mellem 2 tilstande for den indvendige belysning: Funktionstilstand (standard) og udstillingstilstand. Hvis du bruger funktionstilstand (standard), er lyset kun tændt, når døren er åben. Den indvendige belysning slukker ca. 5 sekunder efter, at døren er lukket. Hvis du bruger udstillingstilstand, er lysene tændt, uanset om døren er åben eller ej, og symbolet  lyser på modeller med LCD-display.

Enheden er forsynet med lys af LED-typen, og de er designet til en ekstrem lang levetid. De kan ikke serviceres af brugeren. Ved udskiftning skal du kontakte serviceafdelingen.

BEMÆRK! Anvend kun de originale LED-lysenheder, der er leveret af producenten.

Hvis din model har TriColor-belysning, kan du vælge farven på den indvendige belysning – rav, hvid og blå – ved at berøre tasten Farvevælger . Berører du tasten Farvevælger, skiftes der mellem enkelt farvetilstand og dynamisk farvetilstand. I dynamisk farvetilstand ruller den indvendige belysning gennem de 3 tilgængelige farver. Berører du tasten Farvevælger én gang, når den ønskede farve vises, ændres din indvendige belysning til denne farve. For at skifte tilbage til dynamisk farvetilstand skal du berøre tasten Farvevælger igen.

6.7 Forskellige tilstande

Dynamisk klima-/Lydløs tilstand

Den dynamiske klimatilstand gør den relative fugtighed mulig inden i enheden og tillader temperaturen at blive jævnt fordelt indvendigt, så du kan opbevare alle dine vine under nøjagtig de samme fremragende forhold. Hvis du ønsker at anvende enheden til at opbevare vine på lang sigt, så er den dynamiske klimatilstand et must. Den skaber et vedvarende klima i skabet, som imiterer de forhold, som man finder i vinkældere.

I den dynamiske klimatilstand fordeler den indvendige ventilator den indre luft jævnt, selv når den indstillede temperatur er opnået. Den dynamisk klimatilstand er IKKE den fabriksindstillede tilstand, da den skaber støj og forbruger mere energi. For at ændre til dynamisk klimatilstand, rør og hold NED- tasten nede i ca. fem sekunder. Vinskabet vil bippe fem gange for at bekræfte, at den dynamiske klimatilstand er slået til. For at skifte tilbage til normalt tilstand (Lydløs) (Også kendt som energisparetilstand), rør og hold OP-tasten nede i ca. fem sekunder. Vinskabet vil bippe tre gange for at bekræfte, at normalt tilstanden (Lydløs) er slået til.

Sabbattilstand

Sabbattilstanden er tilgængelig for overholdelsen af visse religiøse helligdage. Denne tilstand slukker for displayene, det indre lys og lydalarmer, og den forhindrer dem i at starte igen. De normale kølingsprocesser vil stadig være aktive.

For at starte Sabbattilstand tryk på POWER og LYS-tasterne samtidigt i mindst 5 sekunder. Lysindikatoren vil blinke fire gange og bekræfte, at Sabbattilstand er ON.

Sabbattilstanden kan slås fra igen ved at gentage processen ovenfor. Sabbattilstanden vil automatisk slå fra efter 96 timer.

Øko-demotilstand

Øko demotilstanden kan aktiveres, når du skal præsentere apparatet på udstillinger eller i salgslokaler. I Øko demotilstand er kompressoren og alle ventilatormotorer slået FRA.

Ved at trykke og holde "OP" & "NED" (styringsenhederne for den øverste zone for dobbelt zone & styringsenhederne for den lavere zone for tre zoner-modeller) og "LIGHT"-tasterne nede samtidigt i mindst 5 sekunder, vil indikatorlyset blinke i alt fem gange for at bekræfte handlingen, og enheden vil være i Øko demotilstand. Denne tilstand kan slås fra ved at gentage processen ovenover.

Modeller med LCD-display: Ved at berøre og holde på tasterne "OP" og "NED" og "LYS" samtidigt i mindst 5 sekunder lyser symbolet for at bekræfte inputtet, og enheden kører i Eco Demo-tilstand. Eco Demo-tilstand kan deaktiveres ved at gentage ovenstående proces og symbolet DEMO bliver slukket.

Anti-kondenstilstand

Anti-kondenstilstand (hvis din model er forsynet med den) kan forhindre den kondens, der dannes på glasdørens overflade – også i et klima med en meget høj luftfugtighed. I perioder med høj luftfugtighed kan du blot aktivere tilstanden. Kondensen forsvinder i løbet af kort tid. Tilstanden forøger energiforbruget i vinskabet. Er der ikke brug for denne tilstand, bedes du slå den fra. Afbryderen  er placeret på betjeningspanelet. I er TIL og O er FRA. Det angivne energiforbrug er baseret på, at funktionen er slukket.

6.8 Flaskehylder, funktionslyde og hygrometri

Flaskehylder og opbevaring

- **ADVARSEL!** Træk ikke mere end en fuld hylde ud ad gangen, da det kan få enheden til at vælte forlæns.
- **ADVARSEL!** Træk ikke hylden ud, når der ligger flasker på den.
- **ADVARSEL!** For at forhindre, at flaskerne skal falde, så forsøg ikke at glide hylderne udad, ud over den opsatte position.
- **ADVARSEL!** For at forhindre skade på dørpakningen, så vær sikker på, at døren er helt åben, når du trækker hylde ud af skabet.
- **ADVARSEL!** Dæk ikke nogen af hylderne med aluminiumsfolie eller andet materiale, som

vil forhindre en passende luftcirkulation inde i skabet.

Alle vinhylderne kan glide ud, så du har en nem adgang til disse. Dette gælder dog ikke for den nederste hylde. For nem adgang til de opbevarede flasker træk forsigtigt hylden ud, indtil den stopper. Hylderne er designet med et nødstopsmekanisme for at forhindre, at de flyttes for meget, når de er lastet.

Mange flasker kan variere i størrelse og mål. Derfor kan det faktiske antal flasker, du kan opbevare, variere.

Flaskekapaciteten bygger på en vurdering af max. kapaciteten, når du opbevarer traditionelle Bordeaux 750 ml flasker, inkl. selve flasken.

Du kan lægge dine vinflasker i enkelte rækker eller stakke dem, samtidig bør du notere dig følgende - hvis du ikke har tilstrækkelig med flasker til at fylde dit vinskab, er det bedre at fordele flaskerne over hele skabet, for at forhindre en "alle foroven" eller "alle forneden" opbevaring.

- Fjern eller flyt de justerbare træhylder for at få plads til større typer af flasker eller øg kapaciteten på vinskabet ved at stakke flaskerne, når det er nødvendigt. *(Se Fjern Hylder)*
- Hold små sprækker mellem væggene og flaskerne, for at tillade luftcirkulation. Som i en underjordisk vinkælder er luftcirkulation vigtig for at forhindre mug, og det fremmer endvidere en bedre homogen temperatur.
- For at underlette luftcirkulationen overlæs ikke dit vinskab.
- Læg flaskerne fladt.
- Undgå spærring af de indre ventilatorer (placeret indvendigt på enhedens bagpanel).
- Kryds-foruren ikke. Opbevar kun vin i din enhed for at sikre, at miljøet er lugtfrit.
- Opbevar kun vine i uåbnede flasker. At opbevare åbnede flasker kan resultere i spild.

Funktionslyde

Enheden køles ned med en kompressor (køleaggregat). Kompressoren pumper kølevæske gennem kølesystemet og skaber funktionslyde. Selv når kompressoren kobles ud, er lyde fra ændringer i temperatur og tryk uundgåelige. Funktionslyde vil som regel være højest, præcis efter kompressoren er koblet ud. Den bliver mere stille, alt som driftsperioden fortsætter.

De følgende lyde er normale og vil forekomme i perioder:

- Klukkende lyd forårsaget af kølevæsken, som flyder gennem apparatets spoler.
- Summende lyd skabt af motorkompressoren. Denne lyd kan i korte perioder blive højere, når motoren starter.
- Knitrende/poppende lyde som et resultat af materialernes sammentrækning og udvidelse på grund af temperaturforskelle,

- Ventilator-funktionslyde, for at fordele luften inden i vinskabet.

En usædvanlig støj er normalt et resultat af en fejlagtig installation. Rørene må under ingen omstændigheder komme i kontakt med en væg, andre møbler eller med andre rørsystemer.

Hvis enheden installeres i et åbenplanskøkken eller i skillevægge, vil støjniveauet være højere. Men det har at gøre med den omgivende arkitektur og ikke selve enheden.

Et individs omfattelse af lyd og støj har at gøre med miljøet, som enheden er placeret i, samt den specifikke modeltype. Vores apparater følger de internationale standarder for sådanne apparater og følger de nyeste tekniske udviklinger. Men husk, at lyden fra kompressoren og kølecirkulationen i systemet er uundgåelige.

Avfrimning/hygrometri/ventilation

Din enhed er designet med et automatisk afrimningsssystem. "Off-cycle" fordamperen, placeret bag enhedens bagside, afrimer automatisk. Kondensatet samles i afløbet via enhedens bagside, og en del af det flyder gennem dræneringshullet ind i drypbakken ved/over kompressoren. Varme overføres fra udløbsrøret eller kompressoren og fordamper kondensation, som er opsamlet i bakken. En del af det resterende vand samles i enheden for fugtighedsformål.

Dette system muliggør et korrekt fugtighedsniveau inden i din enhed, som kræves for, at den naturlige korkprop kan bevare en langvarig forsegling.

Apparatet er ikke fuldt forseglet: Frisk luft tillades at strømme gennem afløbsrøret. Luft cirkulerer gennem enheden ved hjælp af en ventilator/ventilatorer og de åbne hylder.

BEMÆRK! Frost kan akkumuleres på fordamperen, hvis enheden gentagne gange åbnes et sted med for høj varme eller høj luftfugtighed. Hvis frostmønsteret ikke forsvinder inden for 24 timer, vil din enhed kræve en manuel afrimning.

Temperaturoversigt for vinservering

Alle vine modner ved samme temperatur, hvilket er en konstant temperatur indstillet mellem 11oC til 14oC. Oversigten nedenunder viser den bedste temperatur for at drikke de forskellige vine.

| Typer vin | °C | °F |
|-------------------------------------|-----------|-----------|
| Champagne NV, Mousserende, Spumante | 6 | 43 |
| Hvid tør Semillon, Sauvignon Blanc | 8 | 46 |
| Champagne Vintage | 10 | 50 |
| Hvid tør Chardonnay | 10 | 50 |

| | | |
|--|--|----|
| Hvid tør Gewürztraminer, Riesling, Pinot grigio | 10 | 50 |
| Sød hvid Sauternes, Barsac, Montbazillac, Ice Wine, Late Harvest | 10 | 50 |
| Beaujolais | 13 | 55 |
| Sød hvid Vintage: Sauternes... | 14 | 57 |
| Hvid Vintage Chardonnay | 14 | 57 |
| Rød Pinot Noir | 16 | 61 |
| Rød Grenache, Syrah | 16 | 61 |
| Rød Vintage Pinot Noir | 18 | 65 |
| Cabernet & Merlot: Fransk, australsk, New Zealand, chilensk, italiensk, spansk, californisk, argentinsk... | 20 | 68 |
| Vintage Bordeaux... | Rumtemperatur ikke over 20 °C/68 °F | |

TIP: Opbevar vinen 1 eller 2 °C koldere end den anbefalede drikketemperatur, da den varmer lidt op, når den hældes i glasset.

TIP: Fyldige rødvine bør åbnes i 2-3 timer før de drikkes, så vinen kan ånde og udvikle sin aroma.

Viktig information om temperatur

Din enhed er designet til at garantere de optimale forhold for opbevaring og/eller servering af dine vine.

Fine vine kræver en lang og blid modning og har brug for specifikke forhold, som de kan nå deres fulde potentiale i.

Alle vine modner ved samme temperatur, hvilket er en konstant temperatur indstillet mellem 11°C til 14°C. Kun temperaturen for "dégustation" (vinpåskyndelse) varierer alt efter vintype (se Temperaturoversigt for Vinservering ovenfor). Når det er sagt, og som det er for naturlige kældere, som anvendes af vinproducenter til opbevaring i lange perioder, er det ikke den nøjagtige temperatur, som er vigtig, men at den er konstant. Med andre ord, så længe temperaturen i dit vinskab er konstant (mellem 11°C til 14°C, eller 52°F til 57°F), vil dine vine blive opbevaret under de perfekte forhold.

Ikke alle vine vil blive bedre med årene. Nogle bør drikkes på et tidligt stadium (2 til 3 år), mens andre har en utrolig modningsevne (50 år og mere). Alle vine har et højdepunkt i modningen. Tjek med din vingrossist for relevant information.

Ved for høj temperatur (over 22°C) modnes vinen for hurtigt, hvilket forhindrer aromaerne i at udvikle sig yderligere. Vin kan ikke modnes fuldt ud ved for lav temperatur (under 5 °C).

Temperatursvingninger sætter vin under stress og afbryder modningsprocessen. Det er derfor meget vigtigt at holde en konstant temperatur.

7. PLEJE OG VEDLIGEHOLDELSE

ADVARSEL! Hvis apparatet ikke frakobles ved service og rengøring, kan det resultere i elektriske stød eller andre personskader.

Fjerne hylder

For at fjerne nogle af hylderne fra rummet, flyt hylden til positionen, hvor hakket på træhylden er, nøjagtig under plasticstikket, og løft den derefter op og ud.

For at erstatte hylden skal du gentage trinnet, der er nævnt ovenover, men omvendt. Sørg også for at montere hylderne med de små tapper på de forlængede skinner, når modellen er udstyret med delvist udtrækkelige glide

For modeller med komplette udtræksstænger skal du for at fjerne en hylde, trække hylden ud af skinnerummet, indtil den stopper, og fjerne alle flasker fra hylden. Løft derefter hyldefronten lige op, tag fat i stængerne (2), og tryk hylden (1) lige indad for at frigøre hylden fra stængerne. For at genmontere hylden skal du gentage denne procedure i omvendt rækkefølge.

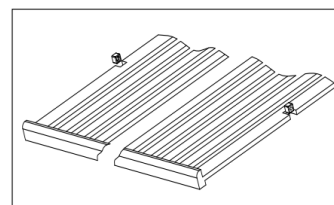

Fugtighedskontrol

Apparatet er udstyret med et system, der hjælper med at bevare det korrekte fugtighedsniveau. Under ekstremt tørre miljøforhold kan det være nødvendigt at tilføje vand i fugtighedsboksen, som følger med dit vinskab.

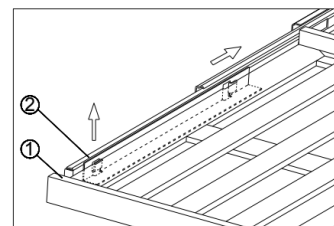

Fyld de små plasticbeholdere (fugtighedsboks) 3/4 med vand og sæt dem på løberullerne på den øverste hylde af apparatet. Kontrollér vandniveauet jævnlige og fyld det igen, når det er nødvendigt.

Vær sikker på, at beholderen er placeret korrekt på løberullerne på den øverste hylde, så du undgår et eventuelt vandspild.

For modeller med luftfugtighedspumpe skal du forsigtigt komme ca. 500 ml kogt vand i afløbsbeholderen, når du begynder at bruge enheden første gang. Vandet kan sikre, at enheden har korrekt luftfugtighed de næste ca. seks måneder. Hvis alarmerne for luftfugtighed indikerer et lavt luftfugtighedsniveau, skal du komme yderligere 500 ml kogt vand i afløbsbeholderen. Et for højt luftfugtighedsniveau inde i skabet ødelægger ikke de gemte vine, men der kan forekomme mug og skimmel, og etiketter kan falde af.

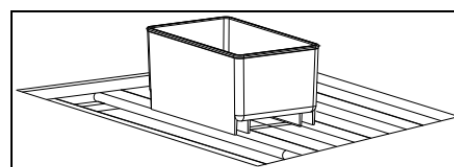

Et for højt luftfugtighedsniveau inde i skabet ødelægger ikke de gemte vine, men der kan forekomme mug og skimmel, og etiketter kan falde af.

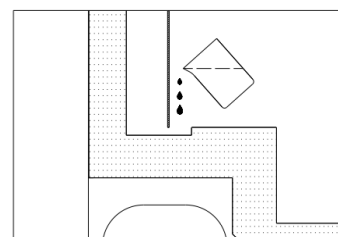

Aktivt trækulsluftfilter

Det aktive trækulsluftfilter er placeret bagerst i skabet. Erstat det med et nyt filter hvert år. Det kan købes ved din forhandler eller fra Afdelingen for Reservedele.

1. Fjern hylden foran filteret.
2. Tag fat i filteret og drej det 90° med uret eller mod uret for at fjerne det.
3. Indsæt det nye filter i den lodrette position og drej der 90° med uret eller mod uret, indtil det klikker ind i position.

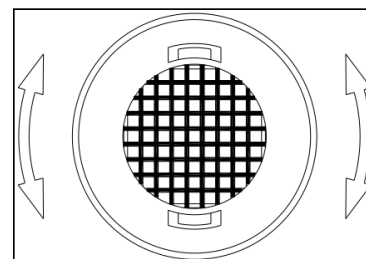

Dørlås

Hvis enheden er udstyret med et låsesystem, er nøglerne placeret inden i plasticposen, som indeholder manualen. Indsæt nøglen i låsen, tryk ind og drej den mod uret for at låse døren op. For at låse døren gør du det modsatte, sørg for at metalstiften er fuldt inde. Fjern nøglen og placér den på en sikker plads for opbevaring.

Rengør dit apparat

Sluk for strømmen, frakobl apparatet og fjern alle genstande, inkl. hylder og baner.

Vask de indvendige overflader med en blanding af varmt vand og bagepulver. Opløsningen bør være omkring 2 spiseskeer bagepulver til en kvart vand.

Vrid det overskydende vand ud af svampen eller kluden, når du rengør områder på styreenhederne.

Forseglingsspakningen omkring døren skal rengøres regelmæssigt for at forhindre misfarvning og forlænge levetiden. Brug rent vand. Efter rengøring af forseglingsspakningen skal du tjekke, at den fortsat holder døren tæt forseglet.

Vask kabinettet udvendigt med varmt vand og milde flydende rengøringsmidler. Skyl godt efter og tør af med en ren, blød klud.

Rengør ikke det rustfri stål med ståluldssvampe. Vi foreslår, at du bruger en alt-i-en rustfri stålrens til at rengøre det rustfri stål med. Rengør i årernes retning.

Strømsvigt

I tilfælde af strømafbrydelse vil alle tidligere temperaturindstillinger automatisk blive husket. Hvis strømmen afbrydes og derefter kommer tilbage, vil enheden køre med den seneste temperaturindstilling.

De fleste strømafbrydelser bliver klaret inden for nogle få timer og bør ikke påvirke temperaturen i dit apparat, hvis du reducerer antallet af de gange, hvor døren åbnes. Hvis strømmen vil være koblet fra i en længere periode, er du nødt til at gøre det nødvendige for at beskytte dit indhold.

BEMÆRK! Uanset årsagen kan du, hvis du mærker enten unormale temperatur- eller fugtighedsniveauer i din enhed, berolige dig med, at kun en lang og hyppig udsættelse for disse unormale forhold kan resultere i skadelige virkninger på dine vine.

Ferietid

- **Korte ferier:** Efterlad enheden i gang ved ferier af kortere varighed (under tre uger).
- **Langt fravær:** Hvis apparatet ikke vil blive brugt i flere måneder, så fjern alle genstande, sluk for apparatet og træk stikket ud. Rengør og tør apparatet grundigt af indvendigt. For at forhindre lugte og mugdannelse, efterlad da døren en smule åben. Lav eventuelt en blokering, hvis det er nødvendigt.

Flyt dit apparat

- Frakobl strømkablet fra stikkontakten.
- Fjern indholdet fra hylderne og alle bevægelige dele inde i apparatet.
- Hæv de justerbare ben op til basisniveau for at undgå skade.
- Tape døren til og lås den, hvis enheden har et låsesystem.
- Transportér kun vinskabet i en oprejst position. Beskyt også apparatets yderside med et tæppe eller en lignende genstand.

Energisparetips

Hvis enheden efterlades tom i lange perioder, anbefaler vi, at enheden frakobles. Efter en nøje rengøring, efterlad da døren åben for at give luften mulighed for at cirkulere inde i kabinettet. Dette sker for at undgå en mulig kondensation, mug eller lugte.

Apparatet bør installeres i det køligste område af rummet, væk fra varmereproducerende apparater, og væk fra direkte sollys.

Forsikr dig om, at enheden er tilstrækkeligt ventileret. Dæk aldrig lufthuller til. Rens jævnligt for støv og skidt på kondensatoren.

Åbn kun døren, når det er nødvendigt, og i så kort tid som muligt. Opbevar indeholdet på en organiseret måde. For at give luften mulighed for at cirkulere, så overfyld ikke enheden.

8. PROBLEMER MED DIT APPARAT

Du kan nemt løse mange af de oftest forekommende problemer og dermed spare omkostningerne ved et eventuelt serviceopkald. Prøv at følge forslagene herunder for at se, om du selv kan løse problemet, inden du ringer til kundeservice.

8.1 Fejlfindingsguide

| PROBLEM | MULIG ÅRSAG | RÅD |
|---|---|---|
| Apparatet virker ikke. | <ul style="list-style-type: none">• Apparatet er ikke tilsluttet til en strømforsyning.• Apparatet er slukket.• Afbryderen er slået fra, eller en sikring er sprunget. | <ul style="list-style-type: none">• Tilslut apparatet.• Tænd for apparatet.• Slå afbryderen til eller erstat sikringen. |
| Apparatet er ikke køligt nok. | <ul style="list-style-type: none">• Temperaturen er ikke indstillet korrekt.• Den omgivende temperatur kan kræve en anden temperaturindstilling.• Døren åbnes for ofte.• Døren blev ikke helt lukket.• Døren er ikke hermetisk lukket.• Kondensatoren er for beskidt.• Ventilationsåbningen er blokeret eller for støvet. | <ul style="list-style-type: none">• Kontrollér den indstillede temperatur.• Vælg en anden temperatur.• Åbn ikke døren mere end nødvendigt.• Luk døren ordentligt.• Kontrollér dørtætningen og rengør eller erstat den.• Rens kondensatoren, når det er nødvendigt.• Rengør tilstopningen og fjern støvet. |
| Apparatet tænder og slukker regelmæssigt af sig selv. | <ul style="list-style-type: none">• Rumtemperaturen er højere end gennemsnittet.• En stor mængde flasker er blevet tilføjet til enheden.• Døren åbnes for ofte.• Døren er ikke helt lukket.• Dørpakningen lukker ikke ordentligt til. | <ul style="list-style-type: none">• Placér apparatet på en køligere plads.• Lad apparatet arbejde en rum, indtil den indstillede temperatur er opnået.• Åbn ikke døren mere end højst nødvendigt.• Luk døren ordentligt.• Kontrollér dørtætningen og rengør eller erstat den. |
| Lyset virker ikke. | <ul style="list-style-type: none">• Apparatet er ikke tilsluttet til en strømforsyning.• Afbryderen er slået fra, eller en sikring er sprunget.• Lyset var slukket på kontrolpanelet. | <ul style="list-style-type: none">• Tilslut apparatet.• Slå afbryderen til eller erstat sikringen.• Tænd for lyset |
| Døren vil ikke åbne. | <ul style="list-style-type: none">• Døren er låst. | <ul style="list-style-type: none">• Lås døren op. |

| | | |
|---|---|--|
| Vibrationer.. | <ul style="list-style-type: none"> • Apparatet står ikke jævnt nok. | <ul style="list-style-type: none"> • Nivellér via justerbare fødder. |
| Apparatet virker til at lave for meget støj. | <ul style="list-style-type: none"> • Den raslende lyd kan stamme fra kølevæskeflowet, hvilket er helt normalt. Når hver cyklus stopper, kan du høre klukkende lyde i dit apparat. Hvis der opstår temperaturudsving, kan sammentrækning og udvidelse af indvendige vægge forårsage knaldende og knitrende lyde • Hvis der opstår temperatursvingninger, kan sammentrækningen og udvidelsen af de indvendige vægge forårsage poppende og knitrende lyde. | |
| | <ul style="list-style-type: none"> • Apparatet står ikke jævnt nok. | <ul style="list-style-type: none"> • Nivellér via justerbare fødder. |
| Døren vil ikke lukke ordentligt. | <ul style="list-style-type: none"> • Apparatet står ikke jævnt nok. • Døren blev vendt om og er ikke monteret korrekt. • Tætningen er beskidt. • Hyldeerne sidder ikke korrekt. | <ul style="list-style-type: none"> • Nivellér via justerbare fødder. • Kontrollér dørhængslet og sæt det på ny, denne gang korrekt. • Rengør dørpakningen. • Kontrollér hyldeerne og sæt dem korrekt på plads. |
| Displayet viser E0, E1, E2, E3, E4, E5, E6 eller E7 . | <ul style="list-style-type: none"> • Fejlkode. | <ul style="list-style-type: none"> • Prøv at nulstille kontrollerne ved at frakoble strømmen til enheden i 5 minutter, og tilslut den derefter igen. Hvis fejlkoden vender tilbage, kan problemet ikke løses af brugeren. Tilkald service. |
| Alarmlyd og temperaturvisning blinker IKKE (døralarm). | <ul style="list-style-type: none"> • Døren har stået åben i mere end 60 sekunder. | <ul style="list-style-type: none"> • Luk døren eller tryk på ON/OFF-knappen for at deaktivere alarmerne. Alarmerne nulstilles, når døren lukkes. |
| Alarmerne lyder, OG temperaturdisplayet blinker. | <ul style="list-style-type: none"> • Har døren på apparatet været åben mere end 60 sekunder? Hvis ikke, så har temperaturen øget mere eller faldet mindre, end temperaturen er indstillet til. Det kan skyldes: <ul style="list-style-type: none"> » Døren på apparatet er blevet åbnet for ofte. » Ventilationsåbningen er dækket til eller er for støvet. » En længerevarende strømafbrydelse. » En stor mængde flasker er blevet tilføjet i enheden. | <ul style="list-style-type: none"> • Hvis ja, luk døren. <ul style="list-style-type: none"> » Åbn ikke døren mere end nødvendigt. » Rengør tilstopningen og fjern støvet. » Lad apparatet arbejde, indtil den indstillede temperatur er opnået. |

| | | |
|--|---|---|
| <p>Ikonet "--" lyser og blinker i temperaturdisplayet.</p> | <ul style="list-style-type: none"> • Temperaturdisplayet er ude af rækkevidde. | <ul style="list-style-type: none"> • Kun temperaturer mellem 16~99°F/-9~37°C kan blive vist. Hvis temperaturen er uden for disse tal, vil ikonet "--" i stedet blive vist. Det er helt normalt. |
| <p>Kondens på ydersiden af glasdørens overflade</p> | <ul style="list-style-type: none"> • Klima med høj luftfugtighed. | <ul style="list-style-type: none"> • I perioder med høj luftfugtighed kan der dannes nogen kondens på ydersiden af glasdørens overflader. Den forsvinder, når luftfugtigheden falder. Det tilrådes at installere apparatet med tilstrækkelig ventilation et tørt sted og/eller et sted med aircondition. |

9. GARANTI

Den lovpligtige garantiperiode gælder. Hvis produktet er defekt, så kontakt venligst din lokale distributør.

Hvis du har brug for service, inkludér da venligst de følgende dokumenter, når du sender apparatet ind:

- En kopi af kvitteringen med købsdato.
- Årsag til reklamationen eller en beskrivelse af fejlen.

Garantien dækker ikke:

1. Skade under transporten eller flytning af apparatet.
2. Skader forårsaget af forsømmelse, ulykke, forkert brug, fejlagtig installation/service eller brug til andre formål end de, som står beskrevet i brugsanvisningen.
3. Skade forårsaget ved tilslutning til en forkert strømkilde.
4. Skade ved strømsvigt.
5. Forkert installation eller modifikation udført under installationen.
6. Skade forårsaget af en uautoriseret reparation.
7. Skader som resultat af force majeure, brandulykker eller naturkatastrofer.
8. Ændringer foretaget på produktet uden forhåndstilladelse fra producenten.
9. Dele såsom lys, aftagelige hylder, eller plastic.
10. Spild eller skade på vine eller andet indhold, som følger med eller deraf følgende mulige defekter på enheden.

BEMÆRK! Garantiklausulerne og specifikationerne kan ændres uden varsel.

Kundeservice: info@vinkoleskabet.dk

mQuivée

VINLAGRINGSSKAP - BRUKSANVISNING

Modeller: WSD49, WSD70, WCS15, WCD30-700, WCD30, WCS30PS-700, WCD30-780, WCD40-700, WCD50-700, WCD60-700, WCD60, WCD60P-700, WCD60P, WCDD60, WE2D60, WCS60PS-700, WCD60-780, WCD187H, WKED25P, WKD25, WKD49, WKD70, WKE-D112P, WSTO8177, WSTO82, WSTO78T, VCB100SS, VCB125SS, VCB170SS & VCB220SS.

Vennligst les denne bruksanvisningen nøye før installerer og bruker produktet, og oppbevar den på et sikkert sted. Hvis du gir produktet videre til noen andre, legg ved denne bruksanvisningen også.

INNHALDSFORTEGNELSE

| | |
|---|-----------|
| 1. VIKTIGE FORHOLDSREGER | 3 |
| 1.1 For din sikkerhet din | 3 |
| 2. BORTSKAFFELSE | 6 |
| 3. FORBINDELSE TIL HOVEDFORSYNING | 7 |
| 4. PRODUKTSPEKIFIKASJON | 8 |
| 5. INSTALLASJON | 9 |
| 5.1 Inden bruk af dit apparat | 9 |
| 5.2 Installation af dit apparat | 10 |
| 5.3 Elektrisk tilkobling | 14 |
| 5.4 Montering av håndtak | 15 |
| 5.5 Reversere dørhengselen | 15 |
| 5.6 Installasjon av veltesikringsbrakett | 21 |
| 5.7 Sikring av enheten | 22 |
| 6. BRUK AV APPARATET | 23 |
| 6.1 Bruk og kontroll - enkeltsone med LED-display | 23 |
| 6.2 Bruk og kontroll - enkeltsone med LCD-display | 25 |
| 6.3 Bruk og kontroll - dobbeltsone med LED-display | 27 |
| 6.4 Bruk og kontroll - dobbeltsone med LCD-display | 29 |
| 6.5 Bruk og innstilling - trippelsone med LED-display | 31 |
| 6.6 Bruk og innstilling - trippelsone med LCD-display | 33 |
| 6.7 Forskjellige moduser | 39 |
| 6.8 Flaskestativer, driftsstøy and hygrometer | 40 |
| 7. STELL OG VEDLIKEHOLD | 44 |
| 8. PROBLEMER MED APPARATET DITT | 46 |
| 8.1 Feilsøingsveiledning | 47 |
| 9. GARANTI | 49 |

1. VIKTIGE FORHOLDSREGER

Ved bruk av et elektrisk apparat skal alltid grunnleggende forholdsregler følges for å redusere risikoen for brann, elektriske støt og skade på mennesker, inkludert følgende:

1.1 For din sikkerhet din

Les alle instruksjonene nøye, selv om du kjenner til apparatet fra før.

- Dette apparatet er laget med formål om å lagre vin. Bruk apparatet utelukkende slik det beskrives i denne bruksanvisningen. Annet bruk som ikke er anbefalt, kan føre til brann, elektriske støt eller personskader.
- I samsvar med EN-standarder: Dette apparatet kan brukes av barn fra 8 år og oppover og personer med reduserte fysiske, sensoriske eller mentale evner eller mangel på erfaring og kunnskap hvis de har fått tilsyn eller instruksjoner om bruk av apparater i en sikker måte og forstå farene involvert. Barn skal ikke leke med apparatet. Rengjøring og brukervedlikehold skal ikke utføres av barn uten tilsyn.
- I samsvar med IEC-standarder: Dette apparatet er ikke beregnet for bruk av personer (inkludert barn) med reduserte fysiske, sensoriske eller mentale evner, eller mangel på erfaring og kunnskap, med mindre de har fått tilsyn eller instruksjoner om bruk av apparater av en person som er ansvarlig for deres sikkerhet. Barn bør overvåkes for å sikre at de ikke leker med apparatet.
- Elektriske apparater er ikke leketøy. Hold alltid apparatet utilgjengelig for barn. Hold strømledningen utilgjengelig for barn. Ikke la strømledningen henge over bordkanten eller benken som apparatet står på.
- Barn i alderen 3 til 8 år har lov til å laste og losse kjøleapparater.
- For å beskytte mot risikoen for elektriske støt, IKKE SENK enheten, ledningen eller støpselet i vann eller spray den med noen form for væske.
- Dra ut ledningen fra stikkontakten når apparatet ikke er i bruk, når det flyttes på og før rengjøring.
- For å koble fra apparatet, ta tak i støpselet og trekk det ut fra stikkontakten. Trekk aldri i ledningen.
- **ADVARSEL!** Vennligst hold apparatet unna substanser som kan forårsake antenning. Ikke bruk apparatet i nærheten av eksplosiver og/eller antenkelige damper.
- Ikke plasser apparatet eller noen av dets deler nær åpen ild, komfyr eller andre varmeavgivende apparater.
- Ikke bruk apparatet hvis ledningen eller støpselet er skadet, hvis produktet har funksjonsfeil eller hvis det har blitt mistet i gulvet eller blitt skadet på noen måte. Hvis ledningen er skadet, må den erstattes av produsent, et autorisert servicesenter eller lignende kvalifiserte personer for å unngå skaderisiko.

- Bruk av tilbehør som ikke anbefales av produsenten, kan være farlig.
- Plasser enheten på et tørt og flatt underlag.
- Ikke bruk enheten hvis basen er fjernet eller skadet.
- Hvis strømuttaket (stikkkontakten) og støpselet er ødelagt eller løst, kan dette forårsake overoppheting og at støpselet blir ødelagt. Kontakt kvalifisert elektriker for å erstatte et løst eller slitt strømuttak.
- Plasser enheten vekk fra direkte sollys og varmekilder (ovn, varmeapparat, radiator, etc.)
- **ADVARSEL!** Dette apparatet er CFC- og HFC- fritt, og inneholder små mengder Isobutan (R600a), som er miljøvennlig, men antennelig. Stoffet skader ikke ozonlaget og øker ikke drivhuseffekten. Hensyn må tas ved transport og installasjon av apparatet, slik at ingen deler av kjølesystemet blir skadet. Lekkasje av kjølevæske kan antenne og skade øynene.
- Hvis skader oppstår:
 - » Unngå åpne flammer og annet som skaper gnister.
 - » Koble fra strømmettet.
 - » Luft ut rommet hvor apparatet er plassert i flere minutter.
 - » Kontakt serviceavdelingen for råd.
- Jo mer kjølevæske det er i et apparat, desto større rom bør det installeres i. Hvis lekkasje oppstår og apparatet står i et lite rom, er det fare for at brennbare gasser hoper seg opp. For hvert 8 g kjølevæske er minst 1 kubikkmeter med romareal nødvendig. Mengde kjølevæske i apparatet står skrevet på typeskiltet inni apparatet. Reparasjon av og service på apparatet er farlig for alle andre enn autorisert servicepersonell. I enkelte deler av Australia er det påkrevet at autorisert personell må ha gassertifikat for hydrokarbonbaserte kjølere for å kunne utføre service og reparasjon som innebærer at deksler fjernes.
- **ADVARSEL!** Hold ventilasjonsåpninger i apparatets kabinett eller i den innebygde strukturen fri for hindringer. Det overtas intet ansvar for eventuelle skader grunnet feil bruk av apparatet eller som følge av reparasjoner utført av ukvalifisert personell. I så tilfelle vil verken garanti eller andre erstatningskrav være gjeldende.
- **ADVARSEL!** Ikke ta i bruk mekaniske enheter eller andre midler enn de som er anbefalt av produsenten for å framskynde avrimings- prosessen.
- **ADVARSEL!** Ikke ødelegg kjølekretsen. Aldri bruk et apparat med ødelagt krets.
- **ADVARSEL!** Ikke bruk noe form for elektrisk apparat inne i lagringsrommet i apparatet, med mindre de er av en type som anbefales av produsenten.
- **ADVARSEL!** For å unngå farlige situasjoner grunnet et ustabil apparatet, må apparatet festes i henhold til instruksjonene.
- **ADVARSEL!** Vennligst hold produktene unna ild eller lignende glødende substanser før du kaster apparate.

- **ADVARSEL!** Ikke oppbevar eksplosive stoffer, som spraybokser med brannfarlig drivgasser, i dette apparatet
- **ADVARSEL!** Sørg for at strømledningen ikke kommer i klem eller blir skadet på annen måte når apparatet settes på plass.
- **ADVARSEL!** Ikke plasser grenkontakter eller transportable strømforsyninger på baksiden av apparatet.
- **ADVARSEL!** Respekter de følgende instruksjonene for å unngå kontaminasjon av matvarer:
 - » Hvis døren står åpen i lengre perioder, kan det føre til en betydelig temperaturstigning i apparatets rom.
 - » Overflater som kommer i kontakt med mat og tilgjengelig dreneringssystem må vaskes regelmessig.
 - » Vask vannbeholdere hvis de ikke har blitt brukt på 48 timer. Skyll vannsystemet koblet til vanntilførsel hvis det ikke har blitt tappet vann på 5 dager.
 - » Oppbevar rått kjøtt og rå fisk i egnede beholdere i kjøleskapet slik at det ikke kommer i kontakt med eller drypper ned på annen mat.
 - » Fryseskuffer merket med to stjerner passer til oppbevaring av forhåndsfrosset mat, oppbevaring eller tilberedning av iskrem og frysing av isbiter.
 - » Fryseskuffer merket med én, to eller tre stjerner passer ikke til frysing av fersk mat.
 - » Dersom kjøleskapet skal stå tomt over en lengre periode, skal det slås av og fryseren skal avises. Rengjør og tørk apparatet og la døren stå åpen for å forhindre at det danner seg mugg.
- Angående informasjon om bruken av apparatet, vennligst se avsnittet nedenfor i håndboken.
- Angående metoden for utskifting av lysende lamper (hvis lampene kan erstattes av brukeren), takk for å se avsnittet nedenfor i håndboken.
- Dette apparatet er tiltenkt bruk i husholdninger og lignende bruksområder, slik som
 - » på personalkjøkken i butikker, kontorer og andre arbeidsmiljøer
 - » på gårdsbruk og av kunder i hoteller, moteller og andre bustad- og overnattingsmiljøer
 - » i forbindelse med matlevering og lignende som ikke er detaljhandel
- Ikke forsøk å reparere eller erstatte noen deler av apparatet med mindre det er spesielt anbefalt i denne bruksanvisningen. All annen service bør utføres av en kvalifisert tekniker.
- Skift ut alle paneler etter service før bruk.
- **ADVARSEL!** Glass som knuses. Knust glass medfører fare for skade. Dersom det

installeres i en høyde på over 1500 moh., er det en fare for at glasset i døren kan knuse på grunn av endringer i lufttrykket. Glasskår kan forårsake alvorlig skade hvis det ikke håndteres forsiktig.

- Vær to eller flere personer til å flytte og installere apparatet. Unnlatelse av dette kan resultere i ryggskader eller andre skader.
- Aldri rengjør deler av apparatet med brannfarlige væsker. Disse gassene kan skape brannfare eller eksplosjon. Ikke bruk eller oppbevar bensin eller andre brennbare gasser og væsker i nærheten av dette eller andre apparater. Gassene kan skape brann- eller eksplosjonsfare.
- Ikke koble til eller fra støpselet når hendene dine er våte.
- Det anbefales at en egen krets som utelukkende betjener apparatet stilles til disposisjon. Bruk stikkontakter som ikke kan slås av med en bryter eller et trekkjede.
- Hvis du har et låsbart apparat, må nøkkelen oppbevares vekk fra apparatet og utilgjengelig for barn.
- Hvis du har mistet bruksanvisningen, vennligst kontakt oss for elektronisk versjon.

ADVARSEL! For å redusere risikoen for brann, elektriske støt og personskade, koble apparatet fra strømuttaket før service.

Lagre disse instruksjonene

Hvis du opplever problemer, sjekk feilsøkingsveiledningen på baksiden av denne bruksanvisningen. Den inneholder en liste over årsaker til mindre driftsproblemer som du kan rette opp i selv.

2. BORTSKAFFELSE

Apparatets emballasje skal deponeres riktig. Sørg for at plastinnpakninger, vesker etc. deponeres trygt og holdes utilgjengelig for babyer og små barn. **Kvelningsfare!**

Nedkjølingsutstyr må deponeres på en profesjonell og hensiktsmessig måte i samsvar med gjeldende lokale forskrifter og lover som beskytter miljøet. Dette gjelder det gamle apparatet og den nye enheten når den har nådd slutten av sin servicetid.

WARNING! Vennligst sørg for at gamle, brukte apparater blir gjort ubrukelige før deponering ved å fjerne dører, fjerne støpselet, kutte nettverkskabelen og fjerne eller ødelegge eventuelle hurtigkoblinger eller bolter. Du vil dermed forhindre at barn låser seg inne i apparatet under lek (fare for kvelning) eller at deres liv settes i fare på annen måte. IKKE kast apparatet på deponi (søppelfylling), ettersom isolasjonen (syklopentan) og kjølegassen (R600a) som inngår i disse apparatene, er brennbare.

Deponeringsinstruksjoner:

- Apparatet må ikke kastes i søppelet eller sammen med vanlig husholdningsavfall.
- Kjølemiddelkretsløpet, særlig varmeveksleren på baksiden/undersiden av enheten, må ikke bli skadet.
- Dette symbolet  på produktet eller dets emballasje indikerer at dette produktet ikke må behandles som vanlig husholdningsavfall, men må medbringes til et mottakssted for elektriske og elektroniske varer. Ved riktig deponering av dette produktet bidrar du til beskyttelse av miljøet og helsen til dine medmennesker. Feil deponering truer helse og miljø. Ytterligere informasjon om resirkulasjon av produktet kan fås fra kommunen, renovasjonsetaten eller butikken der du kjøpte produktet.

3. FORBINDELSE TIL HOVEDFORSYNING UK, IRL, HK, SINGAPORE

Kontroller at spenningen som er merket på produktet stemmer overens med din nettspenning.

Dette produktet er utstyrt med et 13A-støpsel i samsvar med BS1363. Hvis dette støpselet er uegnet eller må skiftes ut, må du være oppmerksom på følgende:

ADVARSEL! Dette apparatet må jordes!

VIKTIG! Ledningene i strømkabelen er farget i samsvar med følgende kode:

GRØNN/GUL - JORD

BLÅ - NØYTRAL

BRUN - FASE

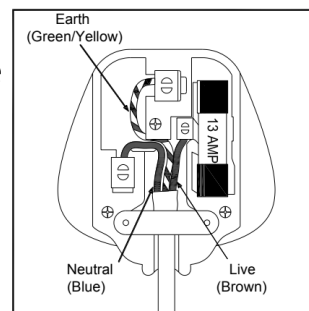

Dette apparatet har et støpsel som er utstyrt med en 13 amp. sikring. Skulle sikringen svikte, må den skiftes ut med en ASTA-godkjent sikring (i henhold til BS1362) av samme styrke. Hvis du må bytte ut støpselet, eller hvis støpselet er av feil type for stikkontakten, fjerner du det og erstatter det med riktig type. Deponer det gamle støpselet forsvarlig.

Hvis fargene på ledningene i strømkabelen til dette apparatet ikke samsvarer med fargemerkingen som identifiserer terminalene i ditt støpsel, gjør følgende:

Den **GRØNNE/GULE** ledningen er **JORD** og må kobles til terminalen som enten er merket med bokstaven "E" eller med jordsymbolet  eller er farget **GRØNN** eller **GRØNN/GUL**.

Den **BLÅ** ledningen er **NØYTRAL** og må kobles i terminalen som er markert med bokstaven

”N” eller er farget **SVART**.

Den **BRUNE** ledningen er FASE-ledningen og må kobles til terminalen som er markert med bokstaven ”L” eller er farget **RØD**.

Sørg for at grepet på støpselledningen alltid er festet riktig.

Ved tvil, kontakt en kvalifisert elektriker som gjerne gjør jobben for deg. Dette produktet er i samsvar med EU-direktiv 92/31 / EEC med hensyn til elektromagnetisk kompatibilitet. Produktet tilfredsstillir alle lovbestemte sikkerhetsstandarder.



FARE
Risiko for
elektrisk støt



4. PRODUKTSPEKIFIKASJON

- Innebygd eller frittstående installasjon med én, to eller tre temperatursoner, avhengig av modell.
- Vedvarende, omskiftende elektronisk temperaturkontrol med digitalt display og touchpad-indlæsning.
- Temperaturen kan sættes fra 5 til 20 °C for hvert rum og kan vises i enten Fahrenheit- eller Celsius.
- Kan sættes til en langtidsopbevarende modningstemperatur eller en specifik serveringstemperatur for røde/hvide/mousserende vine.
- Nedkøling og opvarmning for at bevare de perfekte opbevarings- og/eller serveringsforhold.
- Dynamisk kompressortypenedkøling for at sikre en indre luftcirkulation med jævn fordeling af temperatur og fugtighed.
- Blødt ndvendigt LED-lys med ON/OFF kontakt -funktionstilstand og visningstilstand.
- Advarselsystem for åben dør og funktionsfejl.
- Sabbattilstanden bevirker, at lysene kan forblive slukket under visse religiøse tilfælde.
- Hukommelsesfunktion for temperatur - hvis strømmen afbrydes (strømstød, strømafbrydelser, etc.) og startes op igen, vil enheden virke med den seneste temperaturindstilling.

- Automatisk afrimning via vandfordampning.
- Vendbar, tempereret, dobbelt/trippel glassdør med mat rude, som beskytter dine vine fra UV-lys og skaber et attraktivt display med en minimal kondens og et lavt støjniveau.
- En sortbelagt yderramme med mat stål og sort indvendig plasticbelægning giver en livslang ydeevne og stabilitet. Den sorte belægning modvirker en overdreven mængde af lys fra at skade modningsprocessen.
- Valgfri indrammet glassdør i rustfri stål med rustfrit stålhåndtag.
- Svartbelagt ytre ramme i matt stål og innvendig innerfôr i svart plast gir livstidsytelse og stabilitet. Den svarte foringen forhindrer overdreven lys i å skade modningsprosessen.
- Valgfri glassdør i rustfritt stål med håndtak i rustfritt stål.
- Valgfrie justerbare, solide, lakerede hylder af bøg, som kan rulles ud og derfor giver en maksimal komfort og fleksibilitet for at få plads til de forskellige flaskestørrelser.
- Miljøvenlig kølervæske og skummende isoleringsgas.
- Valgfrit sikkerhedslåsesystem med nøgler.
- Valgfrit kontrolsystem for fugtighed (Fugtighedsboks).
- Valgfrit, aktivt trækulsluftfilter.

5. INSTALLASJON

5.1 Inden brug af dit apparat

- Fjern al udvendig og indvendig emballage. Rengør de indvendige overflader med lunken vand ved hjælp af en blød klud. Enheden kan lugte lidt i starten, men dette vil forsvinde, når den afkøles.
- Inden du kobler apparatet til strøm, så lad det stå opret i mindst 24 timer. Det reducerer muligheden for en funktionsfejl i kølesystemet, som kan forårsages af transport, og det sikrer, at olie flyder tilbage ind i kompressoren. I løbet af denne periode anbefaler vi, at du efterlader døren åben, så eventuelle lugte kan forsvinde.
- Døren på dette apparat kan åbnes enten fra venstre eller højre side. Enheden leveres, hvor døren åbner på venstre side. Hvis du ønsker at åbne døren fra højre side, så følg instruktionerne 'Vend dørhængslerne'.
- Installér håndtaget på døren, hvis det er nødvendigt.

MERK! Funksjoner og spesifikasjoner kan endres uten forvarsel.

5.2 Installation af dit apparat

- Apparatet har blitt designet for å kunne integreres, stå i en nisje eller stå alene, avhengig av hvilken modell du har valgt. Modeller som er laget for å stå alene, er ikke ment å kunne bygges inn i kjøkkeninnredning.
- **ADVARSEL!** Ikke lagre eller installere apparatet utendørs. Enheten er bare til innendørs bruk.
- **ADVARSEL!** Ikke installer apparatet på vaskerommet. Unngå å plassere enheten i fuktige områder.
- Plasser apparatet på et gulv/en overflate som er sterk nok til å holde det når det er fullastet. For å planere enheten, juster det fremre utjevningsbeinet nederst på enheten.
- For frittstående installasjon anbefales et mellomrom på 100 mm mellom veggen og enhetens bakside og sider. Dette sørger for ordentlig luftsirkulasjon som kjøler kompressoren og kondensatoren og sparer energi. Selv med innbyggingsinstallasjon er det nødvendig med 5 mm mellomrom på begge sider og på toppen for å sikre riktig servicetilgang og ventilasjon. Pass på at luftventilasjonen på fremsiden av apparatet aldri blir tildekket eller blokkert på noen måte.
- Plasser enheten vekk fra direkte sollys og varmekilder (komfyr, ovn, radiator, etc.). Direkte sollys kan påvirke akrylbelegget, og varmekilder kan øke strømforbruket. Ekstremt kalde temperaturer i omgivelsene kan også føre til at enheten ikke fungerer som den skal.
- Koble enheten til en eksklusiv, lett tilgjengelig stikkontakt. Spørsmål tilknyttet strøm og/eller jording skal rettes til en kvalifisert elektriker eller et autorisert produktservicesenter.
- Apparatet må installeres til alle elektriske, VVS-, vann- og avløpstilkoblinger i samsvar med regionale og lokale regler.
- **VIKTIG! KLIMA MED HØY LUFTFUKTIGHET.** I perioder med høy luftfuktighet kan noe kondens forekomme utvendig på glassdørens overflate. Denne kondensen vil forsvinne når luftfuktigheten går ned. For å forebygge anbefales det å installere apparatet med tilstrekkelig ventilasjon på et tørt og/eller luftkondisjonert sted. For å forebygge skade anbefaler vi å installere enheten et sted med tilstrekkelig ventilasjon, på et tørt sted og/eller et sted med klimaanlegg, eller å skru på ANTI-KONDENSERINGSMODUS hvis det er tilgjengelig.

MERK! Apparatet må plasseres slik at støpselet er tilgjengelig.

5.2.1 INSTRUKTIONER FOR INDBYGNING

Sørg for at din installasjon ikke blokkerer fronten til ventilasjonsgrillen. Enheten er designet for å passe inn under arbeidsflater med en høyde på mellom 820 og 890 mm, med en justerbar ventilasjonsgrill som sørger for at føttene er skjult forfra. Fjern de justerbare skruene i ventilasjonsgrillen, og skyv den til ønsket høyde. Skru fast skruene for å låse grillen i posisjon.

Hvis enheten er fullstendig integrert for å bli installert i kjøkkensokkel, sørg for at ventilasjonshullene i sokkelen er minst 300 kvadratcentimeter, og fjern ventilasjonsgrillene, slik at varm luft kan spre seg uhindret. Hvis ikke vil apparatet måtte jobbe hardere, noe som resulterer i høyere strømforbruk.

MERK! Når du skyver enheten inn i nisjen, sørg for at strømkabelen ikke blir klemt.

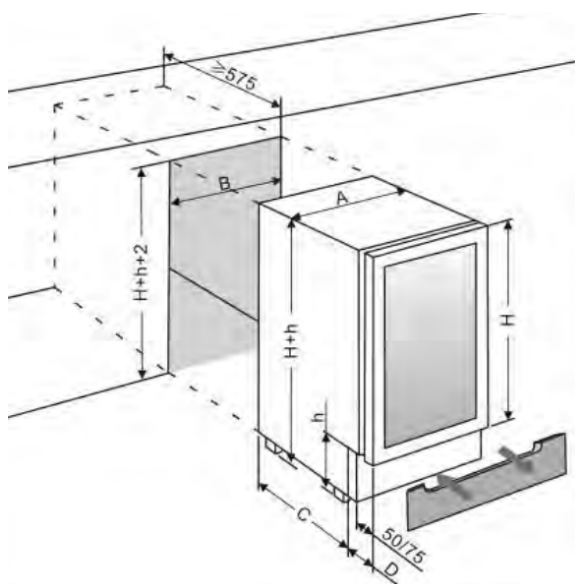

| | A (mm) | B (mm) | C (mm) | D (mm) |
|------------|--------|--------|---------|--------|
| 15 cm bred | 148 | 150 | 455 | 75 |
| 30 cm bred | 295 | 300 | 440/460 | 115 |
| 40 cm bred | 395 | 400 | 460 | 115 |
| 50 cm bred | 495 | 500 | 460 | 115 |
| 60 cm bred | 595 | 600 | 440/460 | 115 |

MERK!

H – Kan være 700, 720, 780 eller 800 mm og det avhenger av den faktiske produktspesifikasjonen.

h – Kan være 80, 100, 120 eller 150 mm og det avhenger av den faktiske produktspesifikasjonen. Som standard er maksimal justerbar høyde for sokkel 70 mm. Hvis du trenger ben med mer justerbarhet, kan de kjøpes fra dine forhandler eller fra vår Spare Parts Department.

For fluktende innbyggingsinstallasjon, er det nødvendig med 3 mm ekstra dørklaring for målet B.

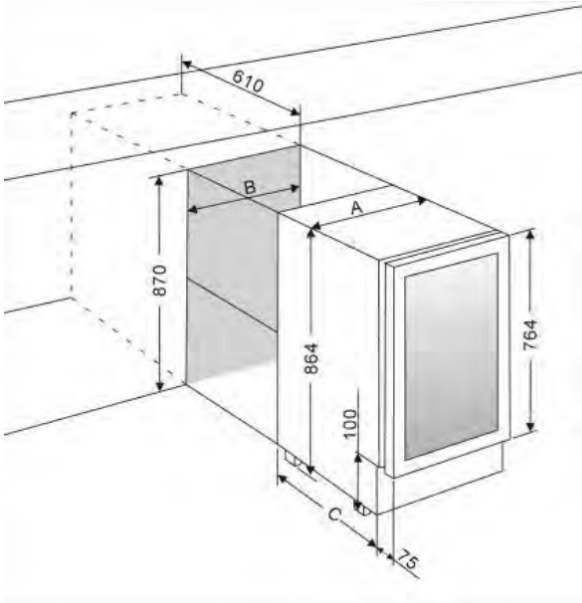

| | A (mm) | B (mm) | C (mm) |
|--------------|--------|--------|--------|
| 37.5 cm bred | 375 | 380 | 495 |
| 44.5 cm bred | 445 | 450 | 520 |
| 60 cm bred | 595 | 610 | 520 |
| 75 cm bred | 750 | 760 | 520 |

5.2.2 INSTRUKSJONER TIL FULLSTENDIG INTEGRERT INNBYGGINGSENHET

SKADERISIKO! Vinskapet har en lang glassdør og må aldri settes loddrett ned!

DESIGN 1 – Enhetens dør forsegler den installerte enheten nesten fullstendig, derfor må en luftventil legges til i bunnen av overbygget. Oppvarmet luft må ledes via ventilasjonskanalen til den bakre vegg i overbygget og deretter bli sendt oppover. Ventilasjonskanalene bør måle minst 200 kvadratcentimeter i tverrsnitt.

| Åpning | A (mm) | B (mm) | C (mm) |
|----------|--------|--------|-----------|
| 45 cm H | 448 | 455 | 450 |
| 60 cm H | 588 | 595 | 590 |
| 88 cm H | 878 | 885 | 880 |
| 122 cm H | 1221 | 1234 | 1225-1230 |
| 178 cm H | 1771 | 1784 | 1775-1780 |

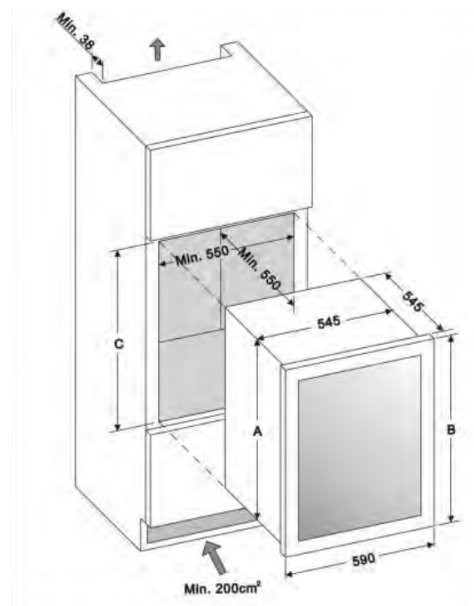

ADVARSEL! For å sikre at apparatet fungerer riktig, bør luftventiler aldri blokkeres eller dekkes til.

MERK! Dimensjonen A inkluderer ikke de justerbare beina, og det er tillatt å installere enheten uten de justerbare beina.

DESIGN 2 - Luften bak enheten blir varm. Enheten er utstyrt med et integrert ventilasjonssystem for å fjerne varmluften automatisk. Det finnes et luftinntak under enhetens dør og luften ledes ut ved toppen av døren. Luftinntaket og utløpet må ikke tildekkes eller blokkeres på noen måte. De må også rengjøres regelmessig for støv.

Etter installasjon må du kontrollere at enhetens dør kan åpnes og lukkes korrekt.

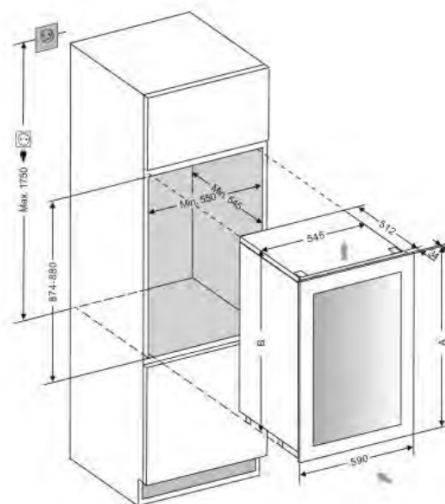
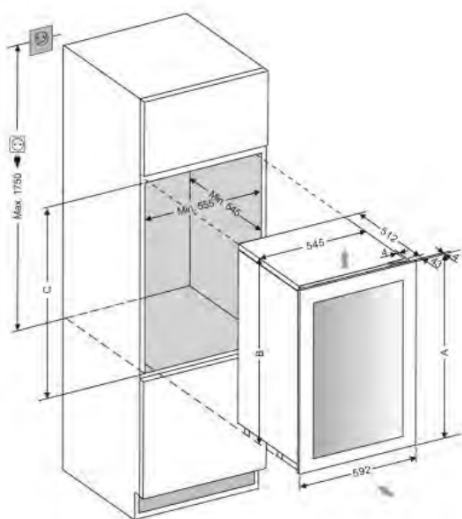

| Åpning | A (mm) | B (mm) | C (mm) |
|----------|--------|--------|-----------|
| 45 cm H | 450 | 449 | 450 |
| 60 cm H | 590 | 588 | 589-593 |
| 68 cm H | 715 | 674 | 675-685 |
| 88 cm H | 885 | 872 | 874-880 |
| 122 cm H | 1234 | 1221 | 1223-1230 |
| 178 cm H | 1784 | 1771 | 1773-1780 |

ADVARSEL! Hvis de angitte ventilasjonsåpningene ikke overholdes, vil kompressoren kjøre oftere og i lengre perioder. Dette vil føre til økt energiforbruk og høyere driftstemperatur for kompressoren. Og dette vil kunne resultere i skader på kompressoren. Det er meget viktig å overholde de angitte ventilasjonsåpningene.

5.2.3 INSTRUKSJONER TIL INNEBYGD KABINETT

Sørg for at installasjonen ikke blokkerer ventilasjonsgrillen i front. Og vær sikker på at døren lar seg åpne og lukke ordentlig på det valgte stedet.

| | a (mm) | b (mm) | c (mm) |
|------|--------|--------|--------|
| 100 | 1476 | 575 | 595 |
| 125 | 1768 | 575 | 595 |
| 170 | 1768 | 680 | 595 |
| 125S | 1820 | 575 | 595 |
| 170S | 1820 | 680 | 595 |
| 220 | 1820 | 680 | 680 |

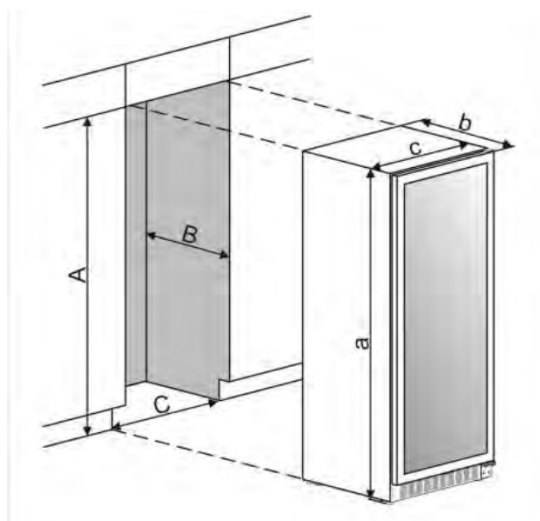

MERK! For å sikre god tilgang for service og god ventilasjon, må A være minst 5 mm større enn a, og B må være minst 5 mm større enn b, og C må være minst 5 mm større enn c. For fluktende innbyggingsinstallasjon, er det nødvendig med 3 mm ekstra dørklaring for målet C.

5.3 Elektrisk tilkobling

ADVARSEL! Feil bruk av det jordete støpselet kan resultere i risiko for elektriske støt. Hvis strømkabelen blir skadet, få den erstattet av en kvalifisert elektriker eller et autorisert servicesenter.

Alt elektrisk arbeid skal utføres av en kvalifisert og kompetent person i henhold til lokale og nasjonale sikkerhetsforskrifter.

Kontroller at spenningen markert på produktet korresponderer med din nettspenning.

Koble dette apparatet til en separat strømkrets på minst 13A.

Tilkobling bør gjøres via en egnet stikkontakt som er lett tilgjengelig. For ekstra sikkerhet anbefales det å installere en jordfeilbryter (RCD) med en utløserstrøm på 30 mA.

Få stikkontakten og kretsen kontrollert av en kvalifisert elektriker for å forsike at kontakten er jordet på riktig måte.

MERK! På steder hvor det er hyppige lynnedslag er det tilrådelig å bruke overspenningsvern. Et overspenningsvern garanterer ikke den nødvendige sikkerheten for apparatet (f.eks. fare for overoppheting).

Ikke koble apparatet til el-nettet via en skjøteledning. Skjøteledninger garanterer ikke den

nødvendige sikkerheten til apparatet (for eksempel fare for overoppheting).

Apparatet må ikke kobles til en inverter (vekselretter) og må ikke brukes med en adapter, ettersom disse kan forårsake skader på apparatets elektroniske enhet.

Ledningen må ligge sikkert bak apparatet, og må ikke ligge eller henge ubeskyttet.

MERK! Dette apparatet må jordes!

5.4 Montering av håndtak

VIKTIG! Ikke overstram skruene, og ikke bruk elektroverktøy ved montering av håndtaket.

ILLUSTRASJON 1 - Lokaliser håndtaket (1) over monteringsstubben (3) på døren, og stram festeskruene med den medfølgende umbrakonøkkelen (2) for å feste håndtaket.

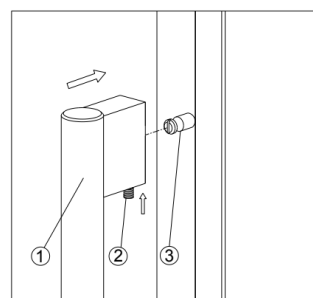

ILLUSTRASJON 2 –

1. Fjern dørpakningen (2) på den siden du ønsker å montere håndtaket på – du vil se to hull til håndtakmonteringen.
2. Monter håndtaket (4) stramt som vist ovenfor, med de to medfølgende skruer (1) og stoppskiver (3).
3. Sett i ny dørpakning.

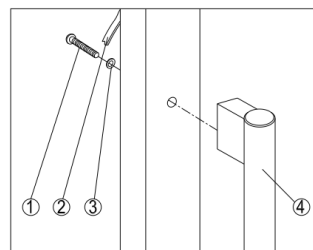

5.5 Reversere dørhengselen

Det er mulig å reversere døren på dette apparatet hvis nødvendig:

MERK! Alle delene som fjernes, må spares for remontering av døren.

ILLUSTRASJON 1 – For modeller som er bygd under

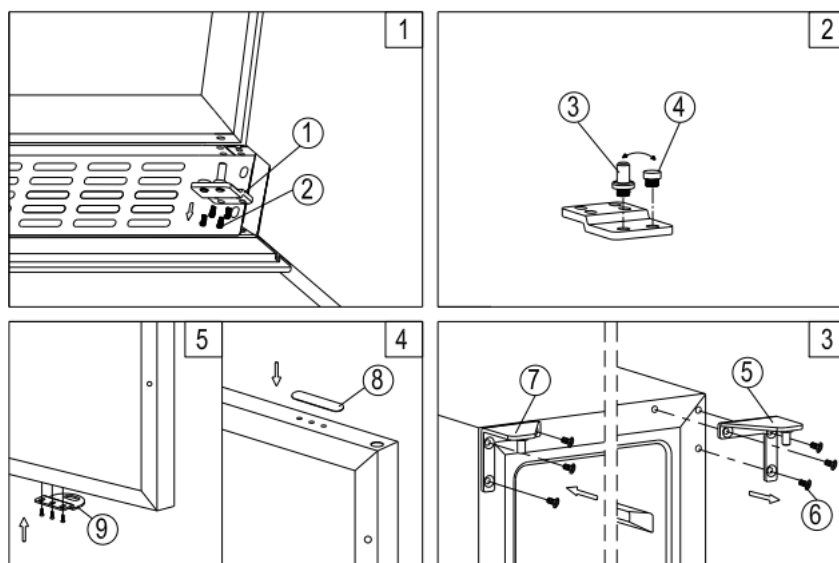

1. Fjern ventilasjonsgrillen (2) og/eller den justerbare ventilasjonsgrillen (1) ved å skru ut skruene (3) & (4) (Fig. 1).
2. Dra glassdøren forsiktig ned for å fjerne den fra den høyre topphengselen, og legg den på en polstret overflate for å minimere risiko for skader. Fjern deretter topphengselen (5) (Fig. 3).
3. Skru løs og overfør hengseltappen (7) og/eller dørstopperen (8) fra bunnhengselen til motsatt side (Fig. 2)
4. Ta ut dekklokkene på venstre side av skapet, og bruk disse til å dekke skrueshullene på høyre side.
5. Skru den alternative venstre topphengselen (7), inkludert i delene, på venstre side av skapet. (Fig. 3)
6. Skru løs og overfør hulldekkeren (8) og låsesperren (9) til motsatt side av glassdøren. (Bare for modeller med lås på ventilasjonsgrillen) (Fig. 4)
7. Roter døren 180° (ikke nødvendig for modeller med lås på døren), og flytt døren til den utpekte posisjonen. Skru deretter bunnhengselanordningen på utpekt posisjon til venstre, og stram den etter at døren har blitt justert.
8. Overfør håndtak og plugger til motsatte posisjoner, og tilpass ventilasjonsgrillen igjen hvis nødvendig.

ILLUSTRASJON 2 – For fullintegreerte modeller

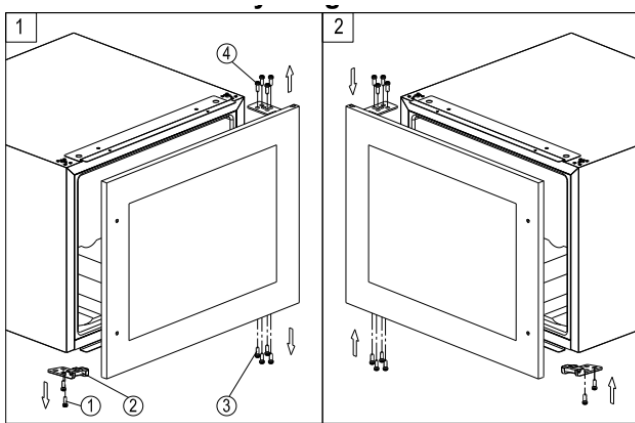

1. Fjern glassdøren ved å skru løs de åtte låseskruene (3) og (4). Vær nøye med å holde glassdøren fast etter å ha fjernet skruene, og legg den på en polstret overflate for å minimere risiko for skader.
2. Skru løs og overfør dørstøtten (2) til motsatt side
3. Roter glassdøren 180°, og tilpass den til motsatt side. Skru deretter døren fast etter at du har justert den.

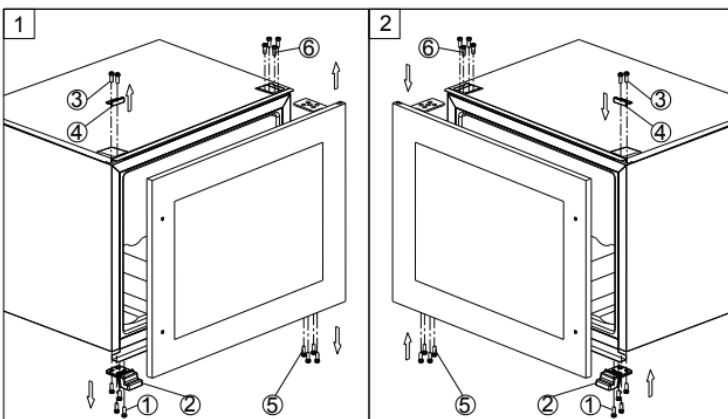

1. Fjern glassdøren ved å skru ut de åtte låseskruene (5) og (6). Ta vare på alle deler som skrues av til døren skal monteres på igjen. Sørg for å holde glassdøren godt når skruene fjernes, og plasser den på et mykt underlag for å unngå risiko for skader.
2. Skru ut skruene (1) og (3) og flytt dørstøtten (2) og dekslet (4) til motsatte side.
3. Roter glassdøren 180° og monter glassdøren igjen på motsatt side. Skru den fast og trekk til etter at døren er rettet opp.

ILLUSTRASJON 3 – For høye modeller

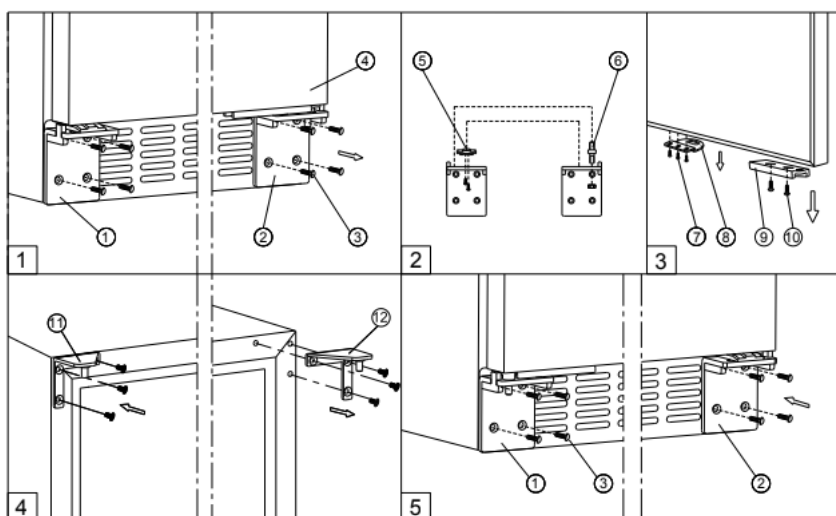

1. Fjern det nedre høyre hengselet (2) og/eller det nedre venstre hengselet (1) ved å skru ut de åtte festeskrue (3). Vær forsiktig og hold døren (4) godt ved fjerning av skrue (Fig. 1)
2. Dra glassdøren forsiktig ned for å fjerne den fra den høyre topphengselen, og legg den på en polstret overflate for å minimere risikoen for skader. Fjern deretter den høyre topphengselen (12). (Fig. 4)
3. Ta ut dekklokkene på venstre side av skapet, og bruk disse til å dekke skruehullene på høyre side.
4. Skru den alternative venstretopphengselen (11), inkludert i delene, på venstre side av skapet (Fig. 4)
5. Skru ut og flytt helgselpinnen (6) og/eller dørstøtten (5) til det motsatte nedre hengselet. (Fig. 2)
6. Skru ut og flytt døradapteren (9) og/eller låsestykket (8) til den øvre angitte posisjonen for døren. (Fig. 3)
7. Roter døren 180° og sett den på plass i angitt posisjon. Skru deretter fast de nedre hengslene i de angitte posisjonene og trekk til. (Fig. 5)
8. Kontroller og juster dørinnretningen ved å løsne på skrue (10) for å flytte døradapteren (9) og bevege døradapteren (10). Stram skrue etter at døren har blitt justert. (Fig. 5)

ILLUSTRASJON 4 – For modeller med vertikal dobbeldør

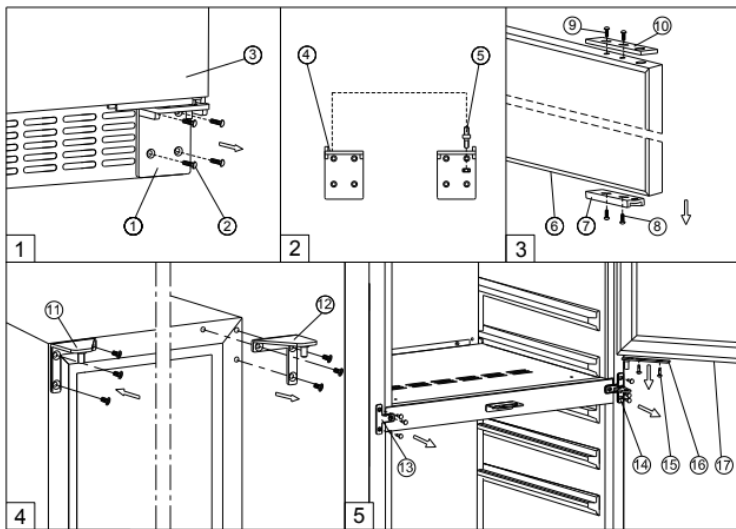

1. Fjern nedre høyre hengsel (1) ved å skru ut de fire skruene (2). Sørg for å holde den nedre glassdøren (3) godt når skruene fjernes. Trekk deretter forsiktig ned for å fjerne nedre glassdør fra det midtre hengselet, og plasser den på et mykt underlag for å unngå risiko for skader. (Fig. 1)
2. Skru løs og overfør døradapteren (7) og (10) til utpekt posisjon på glassdørens motsatte side. Skru og overfør samtidig dørstopperen (5) fra bunnhengselen til motsatt side. (Fig. 2 & 3)
3. Fjern døradapteren (16) ved å skru løs de to låseskruene (15). Vær nøye med å holde den øvre glassdøren fast etter at du har fjernet skruene. Dra den øvre glassdøren (17) deretter forsiktig ned for å fjerne den fra topphengslene, og plasser den så på en polstret overflate for å minimere risiko for skader. Fjern deretter den høyre topphengselen (12). (Fig. 5 & 4).
4. Skru løs og overfør den midterste hengselen (14) og den midterste festeplaten (13) til motsatt posisjon. (Fig. 5)
5. Ta ut dekklokkene på venstre side av skapet, og bruk disse til å dekke skruerhullene på høyre side.
6. Skru den alternative venstre topphengselen (11), (inkludert i delene) på venstre side av skapet. (Fig. 4)
7. Plasser døradapteren (16) på den midterste hengselen
8. Plasser den øvre glassdøren på utpekt posisjon, og monter de to låseskruene for å koble døradapteren (16) med den øvre glassdøren, og stram disse før døren er justert.
9. Plasser den nedre glassdøren på utpekt posisjon, monter bunnhengselen, og sett på plastdekselet.

10. Kontroller og juster den nedre dørinnretningen ved å løsne på skruene (8) & (9) og bevege døradapteren (7) & (10). Stram skruene (8) & (9) etter at døren har blitt justert.
11. Overfør håndtak og plugger til motsatte posisjoner.

ILLUSTRASJON 5 – For modeller med leddhengsler

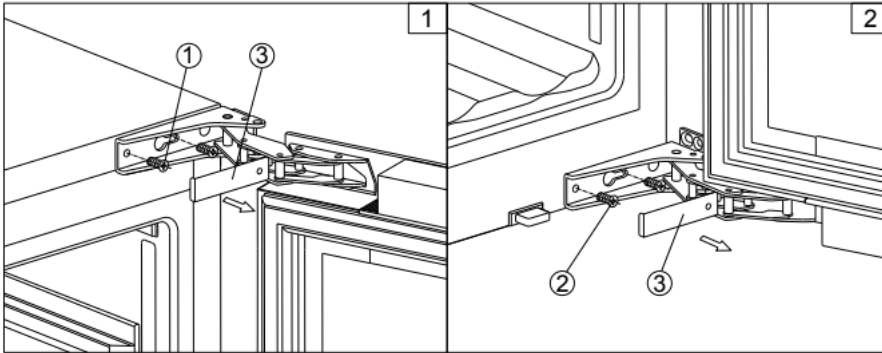

ADVARSEL! Vær meget forsiktig med leddhengslene. Hengslene er selvlukkende og de medfører klemfare før innbyggingsinstallasjonen er fullført.

1. Fjern dekkskivene (3) og fjern deretter glassdøren ved å skru ut de fire skruene ved (1) og (2). Sørg for å holde glassdøren godt når skruene fjernes, og plasser den på et mykt underlag for å unngå risiko for skader.
2. Vipp ut dekkskivene på venstre side av skapet og bruk dem til å dekke til skrueshullene på høyre side.
3. Roter glassdøren 180° og monter glassdøren igjen på motsatt side. Skru den fast og trekk til etter at døren er rettet opp.

ILLUSTRASJON 6 – For frittstående modeller

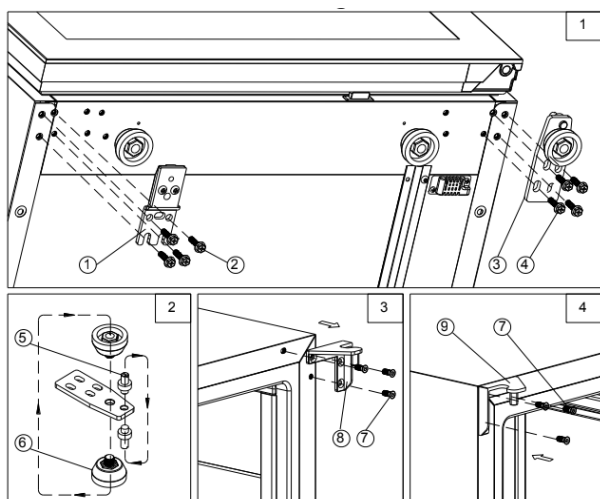

1. Fjern nedre hengsel (3) ved å skru ut de fire festeskrue (4). Vær forsiktig og sørg for å holde glassdøren godt når skrueene fjernes. (Fig. 1)
2. Trekk deretter forsiktig ned for å fjerne glassdøren fra det øvre høyre hengselet, og plasser den på et mykt underlag for å unngå risiko for skader. Fjern deretter øvre høyre hengsel (8). (Fig. 3)
3. Skru ut og flytt hengselpinne (5) og det justerbare benet (6) for nedre hengsel til motsatte side. (Fig. 2)
4. Vipp ut dekkplaten på venstre side av skapet og bruk dem til å dekke til skruehullene på høyre side.
5. Skru på det alternative øvre venstre helgselet (9), som finnes blant festedelene, på venstre side av skapet. (Fig. 4)
6. Skru ut de fire festeskrue (2) og flytt dørstøtten (1) til motsatte side. (Fig. 1)
7. Roter døren 180° og sett døren på plass i den nye angitte posisjonen. Skru deretter på den nedre hengselenheten i angitt posisjon til venstre, og trekk til når døren er rettet opp.

5.6 Installasjon av veltesikringsbrakett

For å redusere risikoen for at enheten velter ved unormal bruk eller feil belastning, må enheten sikres med korrekt installasjon av en veltesikring (hvis din modell er utstyrt med dette) som følger med enheten.

- Plasser veltesikringsbraketten på gulvet som vist i figuren. En veltesikringsbrakett kan installeres på venstre side
- Merk plasseringen av de 4 hullene i veltesikringsbraketten på gulvet.
- Bruk et 8 mm / 5/16" betongbor og monter betongpluggen i plast.

- Fest braketten til gulvet med skruer.
- Skyv enheten på plass og kontroller at benet går i inngrep med veltesikringsbraketten.

MERK! Hvis enheten skal flyttes, må braketten fjernes og monteres på det nye stedet.

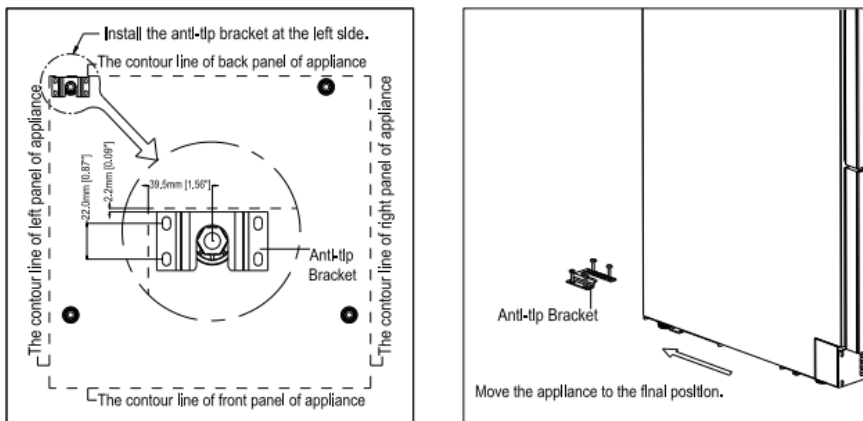

5.7 Sikring av enheten

Vipp ut de to dekkskivene på motsatt side av hengselen og sikre enheten i nisjen ved å trekke til skruene gjennom den monterte braketten, hvis enheten er utstyrt med en festebrakett.

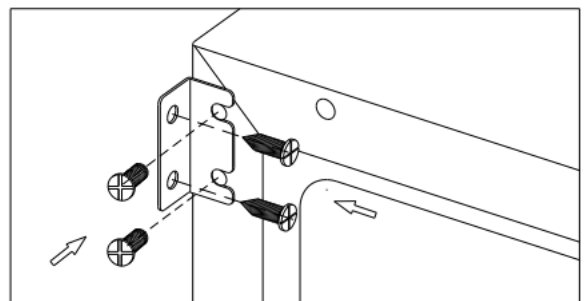
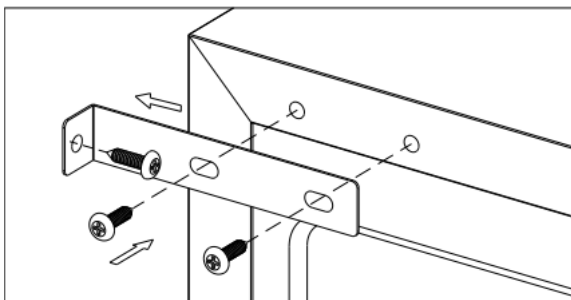

For noen modeller med leddhengsler kan du sikre enheten direkte i nisjen ved å trekke til skruene gjennom leddhengselet.

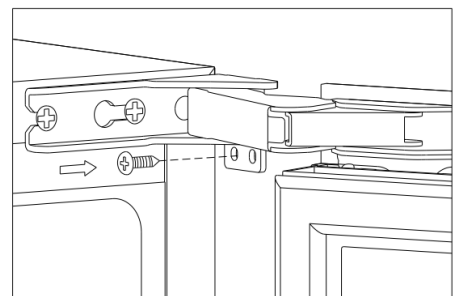

6. BRUK AV APPARATET

Dette apparatet er utviklet for bruk i bestemte omgivelsestemperaturer. Klimaklassen er angitt på typeskiltet.

Apparatet vil muligens ikke fungere ordentlig hvis det over en lang periode står i en temperatur som ikke er i det angitte spekteret. Ved for eksempel å plassere enheten i ekstrem kulde eller svært varme forhold kan man forårsake svingninger i den innvendige temperaturen. Spekteret mellom 5oC og 22oC (41oF og 72oF) vil muligens ikke nås.

| Klimaklasse | Omgivelsestemperatur i rom |
|-------------|----------------------------|
| SN | +10°C til +32°C |
| N | +16°C til +32°C |
| ST | +16°C til +38°C |
| T | +16°C til +43°C |

MERK!

- En enhet uten varmeapparat vil ikke øke den innvendige temperaturen hvis omgivelsestemperaturen der enheten står, er lavere enn innstilt temperatur.
- Når du bruker apparatet for første gang eller restarter det etter at det har vært avslått lenge, kan det være noen grader forskjell mellom temperaturen du velger og den som indikeres på LED-avlesningen. Dette er normalt og skyldes aktiveringstidens lengde. Etter at apparatet har gått noen få timer, vil alt være tilbake til normalen.
- Hvis enheten er koblet fra, har mistet strøm eller er slått av, må du vente 3–5 minutter før du restarter enheten. Hvis du forsøker å starte enheten før denne tiden har gått, vil den ikke starte.

6.1 Bruk og kontroll - enkeltsone med LED-display

Kontrolltastene på din enhet

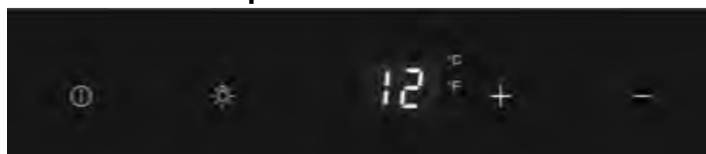

POWER Ⓛ - For å slå av enheten, trykk lett og hold på tasten Ⓛ i 5 sekunder inntil temperaturdisplayet slokker. For å slå på enheten, trykk lett og hold på tasten Ⓛ i 1 sekund inntil temperaturdisplayet lyser.

MERK! Ett trykk på knappen Ⓛ kan slå av alarmlyden når alarmen er aktivert.

LYS ☀️ - Det innvendige lyset slås på og av ved å berøre ☀️ -tasten lett og holde den inne i 5 sekunder. Indikatoren for innvendig lys tennes eller slukkes for å bekrefte valget.

OPP + ^ - Brukes til å øke (varmere) den innstilte temperaturen med 1°C/1°F.

NED - v - Brukes til å redusere (kaldere) den innstilte temperaturen 1°C/1°F

Display

Viser temperaturen digitalt samt serviceindikatorer.

Indikatorlys/Multi-nøkkelfunksjon

Indikatorlampen er punktet nederst til høyre i displayet. Indikatorlampen vil være på når multi-nøkkelfunksjonen er valgt. For å bruke multi-nøkkelfunksjonen skal du trykke lett og holde på den første tasten, og deretter trykke reset-tasten i minst 5 sekunder og så slippe tastene

°F/°C-velger

Velger innstilling av temperaturvisning med Fahrenheit- eller Celsius-grader. For å endre temperaturvisningen fra Fahrenheit til Celsius, eller fra Celsius til Fahrenheit, trykk og hold LYS-tasten i 5 sekunder.

Barnelås

Hvis det har gått 2 minutter eller lenger uten tastetrykk, aktiveres barnelåsen automatisk for modeller med kontrollenhet utenpå skapet. For å deaktivere barnelåsen, trykk OPP- og NED-knappene samtidig i minst 5 sekunder, og indikatorlampen blinker tre ganger for å bekrefte handlingen.

Stille inn temperaturkontrollen



- Enheten har én justerbar temperatursone. Temperaturen kan stilles inn mellom 5 °C og 20 °C (41 °F og 68 °F). Det kan brukes som et vinlagringsskap eller som vinserveringsskap. Det anbefalte temperaturinnstillingsområdet for lagring av vin er mellom 11 °C og 14 °C (52 °F og 57 °F). Det anbefalte temperaturinnstillingsområdet for servering av hvitvin er mellom 5 °C og 10 °C (41 °F og 50 °F) og det anbefalte temperaturinnstillingsområdet for servering av rødvin er mellom 15 °C og 20 °C (58 °F og 68 °F).
- Når enheten plugges inn første gang vil den automatisk kjøre i gang med forhåndsinnstilte standardverdier. Temperaturen som er forhåndsinnstilt fra fabrikk er 12 °C (54 °F) (ideell lagringstemperatur).
- Du kan stille inn temperaturen etter behov ved å trykk OPP- og NED-tasten. Når du trykker en av knappene første gang, viser displayet den siste temperaturen som ble innstilt. Temperaturen økes 1 °C / 1 °F hvis du trykker én gang på OPP-tasten, og temperaturen reduseres 1 °C / 1 °F hvis du trykker én gang på NED-tasten. Displayet blinker mens du foretar innstillingen.
- Når temperaturen er stilt inn, viser displayet gjeldende temperatur i skapet.

- Du kan visetemperaturen når som helst ved å trykke på OPP- eller NED-tasten; den innstilte temperaturen blinker i displayet i 5 sekunder. Displayet viser gjeldende temperatur i skapet igjen.

6.2 Bruk og kontroll - enkelstene med LCD-display



Kontrolltastene på din enhet



POWER  - For å slå av enheten, trykk lett og hold på tasten  i 5 sekunder inntil temperaturdisplayet slokker. For å slå på enheten, trykk lett og hold på tasten  i 1 sekund inntil temperaturdisplayet lyser.

MERK! Ett trykk på knappen  kan slå av alarmlyden når alarmen er aktivert.

°F/°C -VELGER  - Still inn visning av temperaturen til Fahrenheit- eller Celsius-grader.











LYS  - Det innvendige lyset slås på og av ved å berøre  -tasten lett og holde den inne i 5 sekunder.

OPP  - Brukes til å øke (varmere) den innstilte temperaturen med 1°C/1°F.

NED  - Brukes til å redusere (kaldere) den innstilte temperaturen 1°C/1°F

INNSTILLINGSVELGER  - Velger temperaturen og fuktigheten du vil stille inn.

Symboler i displayet

| | |
|---|---|
|  | Visning av temperatur eller feilkode |
|  | Kompressoren er ON. |
|  | Varmeren er ON. |
|  | Defrosting-modus. |
|  | Dynamic Climate-modus. |
| DEMO | Eco Demo-modus. |
|  | Det innvendige lyset er i Showcase-modus. |
|  | Advarsel |
|  | Lydsignal |
|  | Barnelås er aktivert |
|  | Wifi-tilkoblingsignal |



Anti-kondenseringsmodus
Visning av relativ fuktighet

Multi-nøkkelfunksjon

Indikatoren for innvendig lys blinker når multitastefunksjonen velges. Du velger multitastefunksjonen ved å trykke lett på den første tasten og holde den inne, holde resten av tastene inne i minst 5 sekunder og deretter slippe alle tastene.

Barnelås

(Kun for modeller med kontrollenhet utenpå skapet) Hvis det har gått 2 minutter eller lenger uten tastetrykk, aktiveres barnelåsen automatisk. For å deaktivere låsen, trykk OPP- og NED-knappene samtidig i minst 5 sekunder inntil symbolet  slukker.

Stille inn temperaturkontrollen

- Enheten har én justerbar temperatursone. Temperaturen kan stilles inn mellom 5 °C og 20 °C (41 °F og 68 °F). Det kan brukes som et vinlagringsskap eller som vinserveringsskap. Det anbefalte temperaturinnstillingsområdet for lagring av vin er mellom 11 °C og 14 °C (52 °F og 57 °F). Det anbefalte temperaturinnstillingsområdet for servering av hvitvin er mellom 5 °C og 10 °C (41 °F og 50 °F) og det anbefalte temperaturinnstillingsområdet for servering av rødvin er mellom 15 °C og 20 °C (58 °F og 68 °F).
- Når enheten plugges inn første gang vil den automatisk kjøre i gang med forhåndsinnstilte standardverdier. Temperaturen som er forhåndsinnstilt fra fabrikk er 12 °C (54 °F) (ideell lagringstemperatur).
- Trykk på **innstillingsvelgeren** $^{\circ}\text{F}$ inntil den temperaturen du vil stille inn blinker. Nå kan du bruke OPP- og NED-tastene til å stille inn temperaturen i skapet etter behov. Når du trykker en av knappene første gang, viser displayet den siste temperaturen som ble innstilt.
- Temperaturen økes 1 °C / 1 °F hvis du trykker én gang på OPP-tasten, og temperaturen reduseres 1 °C / 1 °F hvis du trykker én gang på NED-tasten. Displayet blinker mens du foretar innstillingen.
- Den innstilte temperaturen blinker i displayet i 5 sekunder etter at temperaturen er valgt. Displayet viser gjeldende temperatur i skapet igjen.
- Du kan når som helst vise den innstilte temperaturen ved å trykke på innstillingsvelgeren $^{\circ}\text{F}$, og den innstilte temperaturen blinker da i displayet i 5 sekunder. Displayet viser gjeldende temperatur i skapet igjen.

Stille inn fuktighetskontrollen

- Fuktighetsnivået kan opprettholdes automatisk på modeller med fuktighetspumpe.

- Trykk på **innstillingsvelgeren** °C/F inntil fuktighetsdisplayet $RH\%$ blinker. Nå kan du bruke OPP- og NED-tastene til å velge innstillingen for relativ fuktighet fra 50% til 80% og 00%. Den innstilte fuktigheten blinker i displayet i 5 sekunder. Displayet viser deretter gjeldende fuktighet i skapet igjen. Fuktigheten er forhåndsinnstilt fra fabrikk til 70% (ideell fuktighet for vinlagring).
- Når 00% velges, vil fuktighetspumpen være avslått. Fuktighetspumpen øker enhetens energiforbruk. Hvis funksjonen ikke er nødvendig, bør den være avslått. Det angitte energiforbruket er basert på at funksjonen er slått av.

6.3 Bruk og kontroll - dobbeltsone med LED-display

Kontrolltastene på din enhet

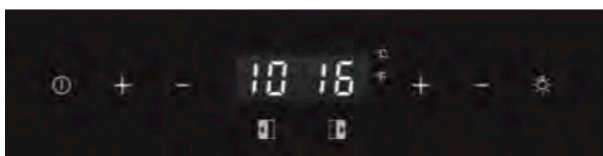

POWER - For å slå av enheten, trykk lett og hold på tasten i 5 sekunder inntil temperaturdisplayet slokker. For å slå på enheten, trykk lett og hold på tasten i 1 sekund inntil temperaturdisplayet lyser.

MERK! Ett trykk på knappen kan slå av alarmlyden når alarmen er aktivert.

LYS - Det innvendige lyset slås på og av ved å berøre -tasten lett og holde den inne i 5 sekunder. Indikatoren for innvendig lys tennes eller slokkes for å bekrefte valget.

OPP - For å øke (varmere) den innstilte temperaturen med 1°C/1°F.

NED - For å redusere (kaldere) den innstilte temperaturen 1°C/1°F.

Display

Viser temperaturen digitalt samt serviceindikatorer.

er for den ØVRE temperatursonene og er for den NEDRE temperatursonen.

er for den VENSTRE temperatursonen og er for den HØYRE temperatursonen.

Indikatorlys / Multitastefunksjon

Indikatoren for innvendig lys er prikken nederst til høyre i displayet. Indikatoren vil tennes i utstillingsmodus. Indikatorlampen vil være på når multi-nøkkelfunksjonen er valgt. For å bruke multi-nøkkelfunksjonen skal du trykke lett og holde på den første tasten, og deretter trykke reset-tasten i minst 5 sekunder og så slippe tastene.

°F/°C -velger

Velger innstilling av temperaturvisning med Fahrenheit- eller Celsius-grader. For å endre temperaturvisningen fra Fahrenheit til Celsius, eller fra Celsius til Fahrenheit, trykk og hold LYS-tasten i 5 sekunder.

Barnelås

Hvis det har gått 2 minutter eller lenger uten tastetrykk, aktiveres barnelåsen automatisk for modeller med kontrollenhet utenpå skapet. For å deaktivere barnelåsen, trykk OPP- og NED-knappene samtidig i minst 5 sekunder, og indikatorlampen blinker tre ganger for å bekrefte handlingen.

Stille inn temperaturkontrollen



- Enheten har to separate temperatursoner. Temperaturen i begge sonene kan stilles inn mellom 5 °C og 20 °C (41 °F og 68 °F). Det kan brukes som et vinlagringsskap eller som vinserveringskap. For lagring av vin er det anbefalte temperaturinnstillingsområdet mellom 11 °C og 14 °C (52 °F og 57 °F). For servering av vin er det anbefalte temperaturinnstillingsområdet i ØVRE/VENSTRE-sone mellom 5 °C og 10 °C (41 °F og 50 °F), hvilket er ideelt for servering av champagne og hvitvin, og det anbefalte temperaturinnstillingsområdet i NEDRE/HØYRE-sone er mellom 15 °C og 20 °C (58 °F og 68 °F), hvilket er ideelt for servering av rødvin.
- Når enheten plugges inn første gang vil den automatisk kjøre i gang med forhåndsinnstilte standardverdier. Den forhåndsinnstilte temperaturen fra fabrikk for ØVRE/VENSTRE temperatursone er 8°C (46°F), og for NEDRE/HØYRE temperatursone er den 12°C (54°F).
- Du kan trykke på venstre sides OPP- og NED-taster for å regulere den innvendige temperaturen for ØVRE/VENSTRE temperatursone, og trykke på høyre sides OPP- og NED-taster for å regulere den innvendige temperaturen for NEDRE/HØYRE temperatursone. Når du trykker en av knappene første gang, viser displayet den siste temperaturen som ble innstilt.
- **VIKTIG!** For andre vinkjølersystemer enn Twin Wine Conditioning System må temperaturen som stilles inn for NEDRE temperatursone alltid være like høy eller høyere innstillingen for ØVRE temperatursone. For optimal ytelse skal den innstilte temperaturen for de to sonene avvike med minst 4°C (7°F).
- Temperaturen du ønsker å stille inn vil økes med 1 °C / 1 °F hvis du trykker én gang på OPP-tasten, og motsatt vil temperaturen reduseres 1 °C / 1 °F hvis du trykker én gang på NED-tasten. Displayet blinker mens du foretar innstillingen

- Når temperaturen er stilt inn, viser displayet gjeldende temperatur i skapet for den aktuelle temperatursonen.
- Du kan når som helst vise den innstilte temperaturen ved å trykke på OPP- eller NED-tasten, og den innstilte temperaturen blinker da i displayet i 5 sekunder. Displayet viser gjeldende temperatur i skapet igjen.

6.4 Bruk og kontroll - dobbeltsone med LCD-display



Kontrolltastene på din enhet





POWER  - For å slå av enheten, trykk lett og hold på tasten  i 5 sekunder inntil temperaturdisplayet slokker. For å slå på enheten, trykk lett og hold på tasten  i 1 sekund inntil temperaturdisplayet lyser.

MERK! Ett trykk på knappen  kan slå av alarmlyden når alarmen er aktivert.

°F/°C -VELGER  - Still inn visning av temperaturen til Fahrenheit- eller Celsius-grader.











LYS  - Det innvendige lyset slås på og av ved å berøre  -tasten lett og holde den inne i 5 sekunder.

OPP   - For å øke (varmere) den innstilte temperaturen med 1°C/1°F.

NED   - For å redusere (kaldere) den innstilte temperaturen 1°C/1°F

INNSTILLINGSVELGER  - Velger temperaturen og fuktigheten du vil stille inn.

Symboler i displayet

| | |
|---|--|
|  | Visning av temperatur eller feilkode for øvre/venstre sone |
|  | Visning av temperatur eller feilkode for nedre/høyre sone |
|  | Kompressoren er ON. |
|  | Varmeren er ON. |
|  | Defrosting-modus. |
|  | Dynamic Climate-modus. |
| DEMO | Eco Demo-modus. |
|  | Det innvendige lyset er i Showcase-modus. |
|  | Advarsel |
|  | Lydsignal |
|  | Barnelås er aktivert |



Wifi-tilkoblingsignal



Anti-kondenseringsmodus



Visning av relativ fuktighet

Multi-nøkkelfunksjon

Indikatoren for innvendig lys blinker når multitastefunksjonen velges. Du velger multitastefunksjonen ved å trykke lett på den første tasten og holde den inne, holde resten av tastene inne i minst 5 sekunder og deretter slippe alle tastene.

Barnelås

(Kun for modeller med kontrollenhet utenpå skapet). Hvis det har gått 2 minutter eller lenger uten tastetrykk, aktiveres barnelåsen automatisk. For å deaktivere låsen, trykk OPP- og NED-knappene samtidig i minst 5 sekunder inntil symbolet slukker.

Stille inn temperaturkontrollen

- Enheten har to separate temperatursoner. Temperaturen i begge sonene kan stilles inn mellom 5 °C og 20 °C (41 °F og 68 °F). Det kan brukes som et vinlagringskap eller som vinserveringskap. For lagring av vin er det anbefalte temperaturinnstillingsområdet mellom 11 °C og 14 °C (52 °F og 57 °F). For servering av vin er det anbefalte temperaturinnstillingsområdet i ØVRE/VENSTRE-soner mellom 5 °C og 10 °C (41 °F og 50 °F), hvilket er ideelt for servering av champagne og hvitvin, og det anbefalte temperaturinnstillingsområdet i NEDRE/HØYRE-soner er mellom 15 °C og 20 °C (58 °F og 68 °F), hvilket er ideelt for servering av rødvin.
- Når enheten plugges inn første gang vil den automatisk kjøre i gang med forhåndsinnstilte standardverdier. Den forhåndsinnstilte temperaturen fra fabrikk for ØVRE/VENSTRE-temperatursone er 8°C (46°F), og for NEDRE/HØYRE-temperatursone er den 12°C (54°F).
- Trykk på innstillingsvelgeren °C/°F inntil den temperaturen du vil stille inn blinker. Nå kan du bruke OPP- og NED-tastene til å stille inn temperaturen i skapet etter behov. Når du trykker en av knappene første gang, viser displayet den siste temperaturen som ble innstilt.
- **VIKTIG!** Temperaturen som stilles inn for NEDRE-temperatursone må alltid være like høy eller høyere enn temperaturen i ØVRE-temperatursone.
- Temperaturen økes 1 °C / 1 °F hvis du trykker én gang på OPP-tasten, og temperaturen reduseres 1 °C / 1 °F hvis du trykker én gang på NED-tasten. Displayet blinker mens du foretar innstillingen.
- Den innstilte temperaturen blinker i displayet i 5 sekunder etter at temperaturen er valgt. Displayet viser gjeldende temperatur i skapet igjen.
- Du kan når som helst vise den innstilte temperaturen ved å trykke på innstillingsvelgeren °C/°F og den innstilte temperaturen blinker da i displayet i 5 sekunder. Displayet viser gjeldende temperatur i skapet igjen.

Stille inn fuktighetskontrollen

- Fuktighetsnivået kan opprettholdes automatisk på modeller med fuktighetspumpe.
- Trykk på innstillingsvelgeren $\%F$ inntil fuktighetsdisplayet blinker. Nå kan du bruke OPP- og NED-tastene til å velge innstillingen for relativ fuktighet fra 50% til 80% og 00%. Den innstilte fuktigheten blinker i displayet i 5 sekunder. Displayet viser deretter gjeldende fuktighet i skapet igjen. Fuktigheten er forhåndsinnstilt fra fabrikk til 70% (ideell fuktighet for vinlagring).
- Når 00% velges, vil fuktighetspumpen være avslått. Fuktighetspumpen øker enhetens energiforbruk. Hvis funksjonen ikke er nødvendig, bør den være avslått. Det angitte energiforbruket er basert på at funksjonen er slått av

6.5 Bruk og innstilling – trippelsone med LED-display

Innstillingene på din enhets:

Øvre kontrollenhet



Nedre kontrollenhet

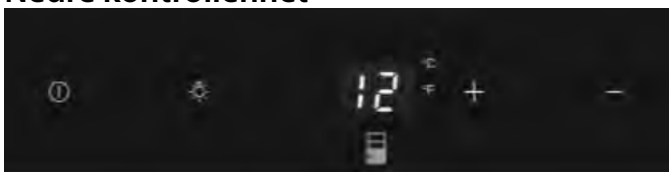

POWER $\text{\textcircled{1}}$ - For å slå av enheten, trykk lett og hold på tasten $\text{\textcircled{1}}$ i 5 sekunder inntil temperaturdisplayet slokker. For å slå på enheten, trykk lett og hold på tasten $\text{\textcircled{1}}$ i 1 sekund inntil temperaturdisplayet lyser.

MERK! Ett trykk på knappen $\text{\textcircled{1}}$ kan slå av alarmlyden når alarmen er aktivert.

LYS $\text{\textcircled{☀}}$ - Det innvendige lyset slås på og av ved å berøre $\text{\textcircled{☀}}$ -tasten lett og holde den inne i 5 sekunder. Indikatoren for innvendig lys tennes eller slokkes for å bekrefte valget.

OPP $\text{\textcircled{+^}}$ - Brukes til å øke (varmere) den innstilte temperaturen med 1°C/1°F.

NED $\text{\textcircled{-v}}$ - Brukes til å redusere (kaldere) den innstilte temperaturen 1°C/1°F.

Display

Viser temperaturen digitalt samt serviceindikatorer.

$\text{\textcircled{☐}}$ er for **ØVRE** temperatursone $\text{\textcircled{☐}}$ er for **MIDTRE** temperatursone og $\text{\textcircled{☐}}$ er for **NEDRE** temperatursone.

Indikatorlys / Multitastefunksjon

Indikatoren for innvendig lys er prikken nederst til høyre i displayet. Indikatoren vil tennes i utstillingsmodus. Indikatorlampen vil være på når multi-nøkkelfunksjonen er valgt. For å bruke multi-nøkkelfunksjonen skal du trykke lett og holde på den første tasten, og deretter trykke reset-tasten i minst 5 sekunder og så slippe tastene.

°F/°C -velger

Velger innstilling av temperaturvisning med Fahrenheit- eller Celsius-grader. For å endre temperaturvisningen fra Fahrenheit til Celsius, eller fra Celsius til Fahrenheit, trykk og hold LYS-tasten i 5 sekunder.

Stille inn temperaturkontrollen

- Enheten har tre temperatursoner. Temperaturen i alle sonene kan stilles separat. Det kan brukes som et vinlagringsskap eller som vinserveringsskap.
- Temperaturinnstillingene for **ØVRE** sone er justerbar i området 11°-20°C (52°-68°F) hvilket er ideelt for servering av rødvin. Den forhåndsinnstilte temperaturen fra fabrikk er 18°C (65°F).
- Temperaturinnstillingene for **MIDTRE** sone er justerbar i området 5°-11°C (41°-52°F) hvilket er ideelt for servering av champagne og hvitvin. Den forhåndsinnstilte temperaturen fra fabrikk er 8°C (46°F).
- Temperaturinnstillingene for **NEDRE** sone er justerbar i området 11°-13°C (52°-56°F) hvilket er ideelt for lagring av vin. Temperaturen som er forhåndsinnstilt fra fabrikk er 12 °C (54 °F) (ideell lagringstemperatur).
- Temperaturkontrollen for **NEDRE** og **MIDTRE** temperatursoner finnes på øvre kontrollenhet. Temperaturkontrollen for **NEDRE** temperatursoner finnes på nedre kontrollenhet.
- Du skal trykke på venstre sides OPP- og NED-taster for å kontrollere den innvendige temperaturen for de aktuelle sonene. Når du trykker en av knappene første gang, viser displayet den siste temperaturen som ble innstilt
- Temperaturen økes 1 °C / 1 °F hvis du trykker én gang på OPP-tasten, og motsatt vil temperaturen reduseres 1 °C / 1 °F hvis du trykker én gang på NED-tasten. Displayet blinker mens du foretar innstillingen
- Når temperaturen er stilt inn, viser displayet gjeldende temperatur i skapet for den aktuelle temperatursonen.
- Du kan når som helst vise den innstilte temperaturen ved å trykke på ØVRE- eller NEDRE-tasten, og den innstilte temperaturen blinker da i displayet i 5 sekunder. Displayet viser gjeldende temperatur i skapet igjen.

6.6 Bruk og innstilling - trippelsone med LCD-display

Kontrolltastene på din enhet



POWER - For å slå av enheten, trykk lett og hold på tasten i 5 sekunder inntil temperaturdisplayet slokker. For å slå på enheten, trykk lett og hold på tasten i 1 sekund inntil temperaturdisplayet lyser.

MERK! Ett trykk på knappen kan slå av alarmlyden når alarmen er aktivert.

°F/°C -VELGER - Still inn visning av temperaturen til Fahrenheit- eller Celsius-grader.

LYS - Det innvendige lyset slås på og av ved å berøre -tasten lett og holde den inne i 5 sekunder.

OPP - Brukes til å øke (varmere) den innstilte temperaturen med 1°C/1°F.

NED - Brukes til å redusere (kaldere) den innstilte temperaturen 1°C/1°F.

INNSTILLINGSVELGER - Velger temperaturen og fuktigheten du vil stille inn.

Symboler i displayet

| | |
|------|--|
| | Visning av temperatur eller feilkode for øvre sone |
| | Visning av temperatur eller feilkode for midtre sone |
| | Visning av temperatur eller feilkode for nedre sone |
| | Kompressoren er ON. |
| | Varmeren er ON. |
| | Defrosting-modus. |
| | Dynamic Climate-modus. |
| DEMO | Eco Demo-modus. |
| | Det innvendige lyset er i Showcase-modus. |
| | Advarsel |
| | Lydsignal |
| | Barnelås er aktivert |
| | Wifi-tilkoblingssignal |
| | Anti-kondenseringsmodus |
| RH % | Visning av relativ fuktighet |

Multi-nøkkelfunksjon

Indikatoren for innvendig lys blinker når multitastefunksjonen velges. Du velger multitastefunksjonen ved å trykke lett på den første tasten og holde den inne, holde resten av tastene inne i minst 5 sekunder og deretter slippe alle tastene.

Barnelås

(Kun for modeller med kontrollenhet utenpå skapet) Hvis det har gått 2 minutter eller lenger uten tastetrykk, aktiveres barnelåsen automatisk. For å deaktivere låsen, trykk OPP- og NED-knappene samtidig i minst 5 sekunder inntil symbolet  slukker.

Stille inn temperaturkontrollen

- Enheten har tre temperatursoner. Temperaturen i alle sonene kan stilles separat. Det kan brukes som et vinlagringsskap eller som vinserveringsskap.
- Temperaturinnstillingene for **ØVRE** sone er justerbar i området 11°-20°C (52°-68°F) hvilket er ideelt for servering av rødvin. Den forhåndsinnstilte temperaturen fra fabrikk er 18°C (65°F).
- Temperaturinnstillingene for **MIDTRE** sone er justerbar i området 5°-11°C (41°-52°F) hvilket er ideelt for servering av champagne og hvitvin. Den forhåndsinnstilte temperaturen fra fabrikk er 8°C (46°F).
- Temperaturinnstillingene for **NEDRE** sone er justerbar i området 11°-13°C (52°-56°F) hvilket er ideelt for lagring av vin. Temperaturen som er forhåndsinnstilt fra fabrikk er 12 °C (54 °F) (ideell lagringstemperatur).
- Trykk på **innstillingsvelgeren** $\frac{^{\circ}\text{C}}{^{\circ}\text{F}}$ inntil den temperaturen du vil stille inn blinker. Nå kan du bruke OPP- og NED-tastene til å stille inn den innvendige temperatur i de aktuelle sonene. Når du trykker en av knappene første gang, viser displayet den siste temperaturen som ble innstilt.
- Temperaturen økes 1 °C / 1 °F hvis du trykker én gang på OPP-tasten, og motsatt vil temperaturen reduseres 1 °C / 1 °F hvis du trykker én gang på NED-tasten. Displayet blinker mens du foretar innstillingen.
- Når temperaturen er stilt inn, viser displayet gjeldende temperatur i skapet for den aktuelle temperatursonen
- Du kan når som helst vise den innstilte temperaturen ved å trykke på innstillingsvelgeren $\frac{^{\circ}\text{C}}{^{\circ}\text{F}}$ og den innstilte temperaturen blinker da i displayet i 5 sekunder. Displayet viser gjeldende temperatur i skapet igjen.

Stille inn fuktighetskontrollen

- Fuktighetsnivået kan opprettholdes automatisk på modeller med fuktighetspumpe.
- Trykk på **innstillingsvelgeren** $\frac{^{\circ}\text{C}}{^{\circ}\text{F}}$ inntil fuktighetsdisplayet blinker. Nå kan du bruke OPP- og NED-tastene til å velge innstillingen for relativ fuktighet fra 50% til 80% og 00%. Den innstilte fuktigheten blinker i displayet i 5 sekunder. Displayet viser deretter

gjeldende fuktighet i skapet igjen. Fuktigheten er forhåndsinnstilt fra fabrikk til 70% (ideell fuktighet for vinlagring).

- Når 00% velges, vil fuktighetspumpen være avslått. Fuktighetspumpen øker enhetens energiforbruk. Hvis funksjonen ikke er nødvendig, bør den være avslått. Det angitte energiforbruket er basert på at funksjonen er slått av.

Innstillingsmodus

Visse innstillinger på vinskabet kan bare velges i innstillingsmodus.

Valg av °F/°C

- Trykk lett på OPP-tasten og hold den inne i 5 sekunder.
- Bruk OPP- og NED-tastene til å velge om temperaturen skal vises i Fahrenheit- eller Celsius-grader i displayet.
- Trykk på POWER-tasten for å bekrefte valget.
- Trykk på OPP-tasten og hold den inne i 5 sekunder for å avslutte innstillingsmodus. Ellers avsluttes innstillingsmodus automatisk etter ca. ett minutt.

Lysstyrke i displayet

- Trykk lett på OPP-tasten og hold den inne i 5 sekunder. Deretter trykker du én gang på POWER-tasten.
- Bruk OPP- og NED-tastene til å velge lysstyrke i displayet. Standard fabrikkinnstilling er d1.
 - » d1: laveste innstilling
 - » d2: middels innstilling
 - » d3: høyeste innstilling
- Trykk på POWER-tasten for å bekrefte valget.
- Trykk på OPP-tasten og hold den inne i 5 sekunder for å avslutte innstillingsmodus. Ellers avsluttes innstillingsmodus automatisk etter ca. ett minutt.

Lysstyrke på det innvendige lyset

- Trykk lett på OPP-tasten og hold den inne i 5 sekunder. Deretter trykker du to ganger på POWER-tasten.
- Bruk OPP- og NED-tastene til å velge lysstyrke på det innvendige lyset. Standard fabrikkinnstilling er d1.
 - » L1: laveste innstilling
 - » L2: middels innstilling
 - » L3: høyeste innstilling

- Trykk på POWER-tasten for å bekrefte valget.
- Trykk på OPP-tasten og hold den inne i 5 sekunder for å avslutte innstillingsmodus. Ellers avsluttes innstillingsmodus automatisk etter ca. ett minutt.

Lydsignaler

- Trykk lett på OPP-tasten og hold den inne i 5 sekunder. Deretter trykker du fire ganger på POWER-tasten.
- Bruk OPP- og NED-tastene til å velge lydsignalene. Standard fabrikkinnstilling er S1.
 - » S0: sensorsignal PÅ, alarmsignal AV
 - » S1: sensorsignal PÅ, alarmsignal PÅ
 - » S2: sensorsignal AV, alarmsignal AV
 - » S3: sensorsignal AV, alarmsignal PÅ
- Trykk på POWER-tasten for å bekrefte valget.
- Trykk på OPP-tasten og hold den inne i 5 sekunder for å avslutte innstillingsmodus. Ellers avsluttes innstillingsmodus automatisk etter ca. ett minutt.

Viftemodus

- Trykk lett på OPP-tasten og hold den inne i 5 sekunder. Deretter trykker du tre ganger på POWER-tasten.
- Bruk OPP- og NED-tastene til å velge viftemodus. Standard fabrikkinnstilling er F0.
 - » F0: Lydløs modus - Energisparemodus
 - » F1: DynaClima-modus - halv tid
 - » F2: DynaClima-modus - full tid
- Trykk på POWER-tasten for å bekrefte valget.
- Trykk på OPP-tasten og hold den inne i 5 sekunder for å avslutte innstillingsmodus. Ellers avsluttes innstillingsmodus automatisk etter ca. ett minutt.

Temperaturdisplay

Ved normal drift vil temperaturdisplayet i kontrollpanelet vise temperaturen inni apparatet.

Temperaturdisplayet vil blinke hvis:



- en annen temperatur stilles inn,
- temperaturen i sonen avviker med mer enn 5°C (9F°) fra innstilt temperatur.

Blinkingen i temperaturdisplayet sørger for at temperaturen ikke kan øke eller synke ubemerket og dermed forringe vinen.

Temperaturminnefunksjon

Hvis strømmen brytes (overspenning, sikring som går, etc.), vil enheten huske de tidligere temperaturinnstillingene. Når strømmen slås på igjen, vil apparatet benytte den siste temperaturinnstillingen før strømbryddet.







Temperaturalarm

En lydalarm vil høres hvis temperaturen i en av sonene øker eller synker utenfor temperaturspekteret. Det aktuelle temperaturdisplayet vil samtidig blinke. (Og symbolene  &  vil lyse opp i displayet for modeller med LCD-display.)



Apparatets innstilte temperatur avgjør hvilken temperatur apparatet gjenkjenner som for varm eller for kald.







Lydalarmen vil høres, og temperaturdisplayet vil blinke hvis:

- Temperaturen i apparatet avviker svært fra innstilt temperatur når du slår på apparatet.
- Strømforsyningen har vært avbrutt over lengre tid.
- For mange elementer har blitt satt inn i enheten på samme tid, eller dersom for mye luft har strømmet inn under omarrangering eller uthenting av de lagrede elementene.
- Døren ikke har blitt lukket tett nok.
- Apparatet er defekt.

Lydalarmen vil automatisk stanse og temperaturdisplayet slutter å blinke når innstilt temperatur har blitt oppnådd igjen. (Og symbolene  &  vil slukkes for modeller med LCD-display.) Hvis lyden likevel forstyrrer deg, kan du slå av lydalarmen manuelt ved å trykke på **POWER**-tasten én gang. Alarmen vil da stoppe. Det aktuelle temperaturdisplayet vil fortsette å blinke (Og symbolene  &  vil fortsette å lyse for modeller med LCD-display.) til innstilt temperatur er nådd. Displayet vil da lyse konstant, symbolene  &  vil slukke for modeller med LCD-display, og alarmsystemet er i normal drift igjen.

Fuktighetsalarm

En lydalarm for fuktighet (hvis din modell er utstyrt med det) vil bli utløst hvis fuktigheten inne i enheten stiger eller fall og kommer utenfor fuktighetsområdet. Det relevante fuktighetsdisplayet vil blinke samtidig som symbolet  lyser. Blinkingen i LL ^{RH}% og  indikerer for lavt fuktighetsnivå, og blinking i HH ^{RH}% og  indikerer for høyt fuktighetsnivå.

Alarmlyden deaktiveres automatisk, fuktighetsdisplayet  slutter å blinke og symbolene ^{RH}% og  vil slutte å lyse når det innstilte fuktighetsområdet igjen er nådd. Hvis lyden er forstyrrende kan du slå av lydalarmen før dette inntreffer ved å trykke én gang på **POWER**-knappen. Alarmen vil stoppe. Det relevante fuktighetsdisplayet fortsetter å blinke, og symbolene  og  vil fortsette å lyse inntil den innstilte fuktigheten er nådd. Displayet vil da lyse konstant, symbolene  og  vil slukke, og alarmsystemet er i normal drift igjen.

Døralarm

Hvis døren har stått åpen i mer enn 60 sekunder, vil lydalarmeren høres. (Og symbolene  vil lyse opp i displayet for modeller med LCD-display). Å lukke døren eller trykke på POWER-tasten én gang kan slå av lydalarmeren.

Døråpningsmekanisme (Trykk-for-å-åpne dørfunksjon)

Trykk-for-å-åpne dørfunksjonen (hvis din modell er utstyrt med det) aktiveres når enheten kobles til strømnettet. For å åpne døren, trykk døren litt inn øverst til venstre for høyrehengslet modell (øverst til høyre for venstrehengslet modell) og slipp opp. Døren blir åpnet cirka 9 cm av en skyvesylinder. Nå kan døren åpnes manuelt. Skyvesylinderen vil gå tilbake til utgangsstilling automatisk etter 4 sekunder.

MERK!

- For å beskytte mot uforvarende åpning, lukkes døren av seg selv etter cirka 4 sekunder hvis du ikke åpner døren manuelt for modeller med leddhengsler.
- Ikke blokker eller hold på døren når den åpnes. Hvis døren blokkeres eller holdes under åpning, vil døråpningsmekanismen og døren bli skadd. Høye og gjentatte knakelyder vil da kunne høres.
- Ikke skyv sylinderen inn eller hold på det under lukking. Hvis sylinderen skyves eller blokkeres under lukking, vil det ikke lenger kunne nå sin utgangsposisjon. I utgangsposisjonen er skyvesylinderen i flukt med skapets front. For å tilbake stille skyvesylinderen til utgangsposisjonen, koble enheten fra strømnettet og vent i cirka 10 sekunder før du kobler til igjen. Skyvesylinderen vil returnere til sin utgangsposisjon.
- Systemet utløses ikke umiddelbart etter at døren lukkes. La det gå 3 sekunder før du prøver igjen. Dette er ikke en systemfeil.

Enhetens dør er følsom for trykk. Det er mulig å justere følsomheten for det trykket som skal til for å åpne døren, med følgende trinn:

1. Åpne døren.
2. Drei skruen øverst på midten av døren mot urviseren for å øke følsomheten, og med urviseren for å redusere følsomheten.
3. Lukk døren og kontroller at den er riktig justert. Hvis skruen dreies for langt mot urviseren, kan det føre til at døren åpnes automatisk selv uten at du trykker, eller hvis du lukker døren litt for hardt. Og motsatt, hvis skruen dreies for mye med urviseren, kan det føre til at døren ikke åpnes, selv ved hardt trykk.

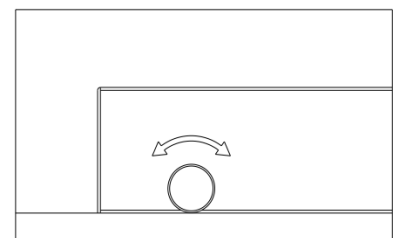

Innvendig lys/TriColor-belysning

Det innvendige lyset gjør det enkelt å se vinetikettene og gir fin visning av samlingen din. Berøring av LYS-merkingen veksler mellom 2 moduser for den interne belysningen: funksjonell (standard) modus og Showcase (utstilling) modus. Hvis du står i funksjonell (standard) modus, vil lyset komme på kun når døren åpnes. Den innvendige belysningen slukker etter cirka 5 sekunder etter at døren lukkes. Hvis du står i Showcase-modus, vil lyset være på både når døren er lukket og åpen, og symbolet  tennes for modeller med LCD-display.

Enheten er utstyrt med LED-belysning som er designet for ekstremt lang levetid. Disse kan ikke skiftes av brukeren. For å skifte dem må du kontakte serviceavdelingen.

MERK! Vennligst bruk de originale LED-lampene som leveres av produsenten

Hvis din modell har TriColor-belysning, kan du velge farge for den innvendige belysningen - gul, hvit og blå ved å trykke på Color Selector-tasten . Et trykk på Color Selector-tasten veksler mellom énfarget modus og dynamisk fargemodus. I dynamisk fargemodus vil den innvendige belysningen begynne å skifte mellom de 3 tilgjengelige fargene. Et trykk på Color Selector-tasten mens ønsket farge er på, gjør at den innvendige belysningen skifter til denne fargen. For å skifte tilbake til dynamisk fargemodus, trykk på Color Selector-tasten igjen.

6.7 Forskjellige moduser

Dynamisk klima/stillemodus

Dynamisk klimamodus muliggjør at den relative luftfuktigheten inne i enheten samt temperaturen kan bli distribuert jevnt innvendig, slik at du kan lagre all vinen din under de eksakt samme gode betingelsene. Hvis du ønsker å bruke enheten til å lagre vin på lengre sikt, er den dynamiske klimamodusen en nødvendighet. Denne vil skape et kontinuerlig klima i enheten som imiterer klimaet man finner i en vinkjeller.

I dynamisk klimamodus vil den innvendige viften sirkulere luften jevnt, selv når innstilt temperatur er nådd. Dynamisk klimamodus er IKKE innstilt standardmodus fra fabrikken fordi den lager lyd og bruker mer energi. For å bytte til dynamisk klimamodus, trykk og hold nede NED-tasten i cirka 5 sekunder. Vinlagringsenheten vil pipe fem ganger for å bekrefte at dynamisk klimamodus er aktivert. For å endre tilbake til standard- (stille-) modus (også kjent som energisparende modus), press og hold OPP-tasten inne i cirka 5 sekunder. Vinlagringsenheten vil pipe tre ganger for å bekrefte at standard- (stille-) modus er aktivert.

Sabbat-modus

Sabbat-modus er tilgjengelig for å kunne overholde visse religiøse helligdager. Modusen slår av displayet, innvendig belysning og lydalarmer, og forhindrer dem fra å skrus på igjen. Normale kjølefunksjoner vil fortsatt fungere.

For å aktivere sabbat-modus, trykk på POWER- og LYS-tastene samtidig i minst 5 sekunder. Indikatorlampen vil blinke fire ganger og bekrefte at sabbat-modus er PÅ.

Sabbat-modus kan avsluttes ved å gjenta prosessen beskrevet ovenfor. Sabbat-modus slås automatisk av etter 96 timer.

Øko-demomodus

Øko-demomodus kan aktiveres ved visning av apparatet på utstillinger eller i salgsrom. I øko-demomodus er kompressoren og alle viftemotorer slått AV.

Ved å trykke og holde nede "OPP" og "NED" (Kontrollene til den øvre sonen for dobbeltsone-modeller, og kontrollene til den nedre sonen på tredelt sone-modeller) og "LYS"-tastene samtidig i minst 5 sekunder, vil indikatorlampen blinke fem ganger for å bekrefte aktivering, og enheten vil deretter operere i øko-demomodus. Øko-demomodus kan reverseres ved å gjenta handlingen forklart ovenfor.

Modeller med LCD-display - ved å trykke og holde på knappene «OPP» og «NED» og «LYS» samtidig i minst 5 sekunder, vil symbolet lyse opp for å bekrefte inndata og enheten vil kjøre i Eco Demo-modus. Eco Demo-modus kan slås av ved å gjenta ovennevnte prosess og symbolet DEMO slokker.

Anti-kondenseringsmodus

Anti-kondenseringsmodus (hvis din modell er utstyrt med dette) kan forhindre at det dannes kondens på glassdørens overflate, også når klimaet er meget fuktig. Under årstider med høy fuktighet bør du slå på denne modusen. Kondenseringen vil forsvinne raskt. Modusen øker energiforbruket til vinskabet, så hvis denne modusen ikke er nødvendig bør den slås av. Bryteren  er plassert på kontrollpanelet. I betyr ON og O betyr OFF. Det angitte energiforbruket er basert på at funksjonen er slått av.

6.8 Flaskestativer, driftsstøy and hygrometer

Flaskestativer og lagring

- **ADVARSEL!** Ikke trekk ut mer enn én lastet hylle av gangen, da dette kan forårsake at enheten tipper fremover.
- **ADVARSEL!** Unngå å trekke ut hyllen der de stablede flaskene ligger.
- **ADVARSEL!** For å hindre at flaskene faller ut, ikke forsøk å skyve hyllene lenger ut enn den fastsatte posisjonen.
- **ADVARSEL!** For å forhindre skade på dørpakningen, sørg for at døren er helt åpen når du trekker ut hyllene fra enheten.
- **VIKTIG!** Hyllene må ikke tildekkes av aluminiumsfolie eller annet materiale som vil hindre tilstrekkelig luftsirkulasjon i kabinettet.

For enkel tilgang kan alle hyllene trekkes ut, med unntak av bunnhyllen. For enkel tilgang til de lagrede flaskene trekkes hyllen forsiktig ut til den stopper. Hyllene er designet med

nødstop for å forhindre at de blir dratt for langt ut når de er lastet.

Flasker kan variere i størrelse og dimensjon. Derfor kan det faktiske antallet flasker som kan lagres, variere.

Flaskekapasitet er omtrentlig maksimumsgrense ved lagring av tradisjonelle Bordeaux-flasker på 750 ml, og inkluderer masselagring.

Du kan laste vinflaskene dine i enkeltrader eller stable dem mens du har følgende i bakhodet: Hvis du ikke har nok flasker til å fylle vinlagringsenheten din, er det bedre å fordele lasten jevnt utover i hele enheten for å unngå at alt enten lastes på toppen eller i bunnen.

- Fjern eller flytt de justerbare trehyllene for å få plass til større flasketyper, eller øke kapasiteten i enheten ved å stable opp flaskene (*Se Fjerning av hyller*)
- Behold små mellomrom mellom veggene og flaskene for å tillate luftsirkulasjon. Akkurat som i en kjeller er luftsirkulasjon viktig for å forhindre mugg og for å fremme en mer homogen temperatur.
- For å lette luftsirkulasjon, ikke overlast vinlagringsenheten din.
- Legg flaskene flatt.
- Unngå å blokkere de innebygde viftene (lokalisert på enhetens innvendige bakside).
- Unngå kryssforurensing. Lagre utelukkende vin i enheten din for å sikre et luktfritt miljø.
- Lagre bare vin i uåpnede flasker. Lagring av åpnede flasker kan resultere i søl.

Driftsstøy

Enheten kjøles av en kompressor (kjøleaggregat). Kompressoren pumper ut kjølemiddel gjennom kjølesystemet, noe som produserer driftsstøy. Selv når kompressoren stopper, er støy som er forårsaket av endringer i temperatur og trykk, uunngåelig. Driftsstøy vil være mest hørbart umiddelbart etter at kompressoren starter. Det blir mer stille når driftsperioden fortsetter.

Følgende lyder er normale og oppstår fra tid til annen:

- Gurglelyder, forårsaket av at kjølemiddelet strømmer gjennom apparatets spiraler.
- Durende lyd fra kompressormotoren. Denne lyden kan bli høyere i kortere perioder når motoren slås på.
- Knitre-/poppelyder, som følge av materialers sammentrekning og utvidelse grunnet temperaturvariasjoner.
- Driftsstøy fra vifte, for luftsirkulasjon inne i vinskabet.

Uvanlig støy er vanligvis et resultat av feil installasjon. Slangen må ikke under noen omstendigheter komme i kontakt med veggen, andre møbler eller andre slanger.

Hvis enheten er installert i et kjøkken med åpen løsning eller i skillevegger, vil støynivået

høres mer akutt. Dette er imidlertid på grunn av den omgivende arkitekturen, og ikke av enheten.

En persons oppfatning av støy er direkte knyttet til miljøet hvor enheten er lokalisert, i tillegg til den spesifikke modelltypen. Våre apparater er i tråd med internasjonale standarder for slike apparater, og følger den siste tekniske utviklingen. Vennligst husk at lyden av kompressoren og av kjølemiddelets sirkulasjon er uunngåelig.

Avriming/hygrometer/ventilasjon

Enheden din er designet med et automatisk avrimingssystem. Under "Av-syklusen" avrimes fordamperen bak enhetens bakre vegg automatisk. Kondensatet samles i avløpsrøret bak enhetens bakre vegg, og deler av dette strømmer gjennom dreneringshullet ned i dryppeskålen ved/over kompressoren. Varmen overføres fra avløpsrøret eller kompressoren og fordamper kondensen som har samlet seg i skuffen. En del av det gjenværende vannet samles inni enheten for fuktighetsformål.

Dette systemet muliggjør oppnåelsen av riktig luftfuktighetsnivå inne i enheten din, noe som kreves for at den naturlige korken skal opprettholde langvarig forsegling.

Apparatet er ikke helt forseglet: Opptak av frisk luft er tillatt gjennom dreneringsrøret. Luft sirkuleres gjennom enheten ved hjelp av en vifte/viften og de åpne hyllene.

MERK! Frost kan akkumuleres på fordamperen hvis enheten åpnes gjentatte ganger ved høy varme eller høy luftfuktighet. Hvis dette frostmønsteret ikke forsvinner innen 24 timer, må enheten avrimes manuelt.

Oversikt over serveringsterperatur for vin

All vin modnes ved samme temperatur, som er en konstant temperatur som ligger mellom 11oC og 14oC. Oversikten nedenfor indikerer den beste drikketemperaturen for ulike typer vin.

| Wine Style | °C | °F |
|--|-----------|-----------|
| Champagne NV, Musserende , Spumante | 6 | 43 |
| Tørr hvit Semillon, Sauvignon Blanc | 8 | 46 |
| Champagne Vintage | 10 | 50 |
| Tørr hvit Chardonnay | 10 | 50 |
| Tørr hvit Gewürzaminer, Riesling, Pinot grigio | 10 | 50 |

TIPS: Oppbevar vinen 1 eller 2 °C kaldere enn anbefalt drikketemperatur da den varmes opp litt når den helles i glasset.

| | | |
|--|---|----|
| Søt hvit Sauternes, Barsac, Montbazillac, Ice Wine, Late Harvest | 10 | 50 |
| Beaujolais | 13 | 55 |
| Søt hvit vintage: Sauternes... | 14 | 57 |
| Hvit vintage Chardonnay | 14 | 57 |
| Rød Pinot Noir | 16 | 61 |
| Rød Grenache, Syrah | 16 | 61 |
| Rød Vintage Pinot Noir | 18 | 65 |
| Cabernet & Merlot: Fransk, australsk, New Zealand, chilensk, italiensk, spansk, kalifornisk, argentinsk... | 20 | 68 |
| Vintage Bordeaux... | Romtemperatur som ikke overstiger 20 °C/68 °F | |

TIPS: Fylldige rødviner bør åpnes i 2-3 timer før de drikkes slik at vinen kan puste og utvikle sin aroma.

Viktig informasjon om temperatur

Enheten din er designet for å garantere optimale forhold for lagring og/eller servering av vinene dine.

Fine viner krever en lang og forsiktig utvikling, og de trenger spesifikke forhold for å nå sitt fulle potensial.

Alle viner modnes ved samme temperatur, som er en konstant temperatur stilt inn mellom 11oC og 14oC. Bare temperaturen til "dégustation" (vinforståelse) varierer etter type vin (se oversikten over serveringstemperatur for vin ovenfor). Når dette er sagt, og på samme måte som i naturlige kjellere som brukes av vinprodusenter for langvarig lagring av vin, så er det ikke den eksakte temperaturen som er viktig, men at den er konsekvent. Med andre ord: Så lenge temperaturen i vinlagringenheten din er konstant mellom 11oC og 14oC (52°F og 57°F), vil vinene dine bli lagret under perfekte forhold.

Ikke alle viner blir bedre med årene. Noen bør konsumeres på et tidlig stadium (2 til 3 år), mens andre kan lagres svært lenge (50 år og lengre). Alle viner har en modningstopp. Forhør deg med en vinforhandler for å få relevant informasjon.

Ved for høy temperatur (over 22°C) modnes vinen for raskt, noe som hindrer aromaene i å utvikle seg videre. Vin kan ikke modnes helt ved for lav temperatur (under 5 °C)

Temperatursvingninger setter vin under stress og avbryter modningsprosessen. Det er derfor svært viktig å holde en konstant temperatur.

7. STELL OG VEDLIKEHOLD

ADVARSEL! Unnlatelse av å koble fra apparatet under service og rengjøring kan føre til elektriske støt eller andre personskader.

Fjerning av hyller

For å fjerne noen av hyllene fra skinnene, flytt hyllen til en posisjon hvor hakket i trehyllen er direkte under plaststolpen, og løft den deretter opp.

For å sette hyllen inn igjen, gjenta stegene beskrevet ovenfor i omvendt rekkefølge. Sørg for å feste hyllene med de små stiftene på skinnene når modellen er utstyrt med skyveskinner.

For modeller med fullt uttrekbare glideskinner skal du ved fjerning av hyller trekke disse ut av glideskinnedelen inntil de stopper, og så fjerne flaskene fra hyllen. Deretter løfter du hyllefronten rett opp og tar så tak i glideskinnene (2) og skyver hyllen (1) innover for å frigjøre hyllen fra glideskinnene. Gjenta i omvendt rekkefølge for å sette hyllen på plass igjen.

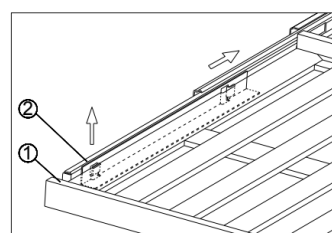
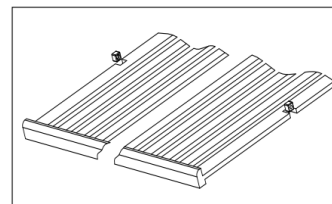

Luftfuktighetskontroll

Apparatet er utstyrt med et system som opprettholder riktig luftfuktighetsnivå. Under ekstremt tørre forhold må du muligens tilsette litt vann i luftfuktighetsboksen som følger med vinlagringsenheten din.

Fyll den lille plastbeholderen (luftfuktighetsboksen) 3/4 opp med vann, og fest den på skinnene som finnes på apparatets øverste hylle. Sjekk vannivået med jevne mellomrom, og fyll på hvis nødvendig.

Vennligst sørg for at beholderen er posisjonert riktig på skinnene på den øverste hyllen for å unngå mulig vannsøl.

For modeller med fuktighetspumpe, vennligst fyll på 500 ml kokt vann i påfyllingstrakten når du tar enheten i bruk første gang. Vannet kan sikre at enheten har korrekt fuktighet i de neste cirka seks månedene. Hvis fuktighetsalarmen indikerer lavt fuktighetsnivå, vennligst tilsett nye 500 ml kokt vann i påfyllingstrakten. For høyt fuktighetsnivå inne i skapet vil ikke ødelegge lagret vin, men meldugg og mugg kan forekomme og etiketter kan løsne.

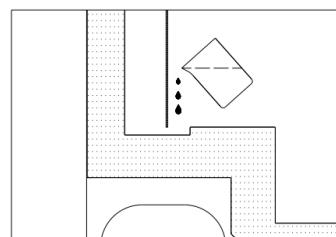
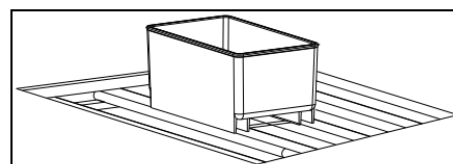

For høyt fuktighetsnivå inne i skapet vil ikke ødelegge lagret vin, men meldugg og mugg kan forekomme og etiketter kan løsne.

Aktivt kullfilter

Det aktive kullfilteret er lokalisert på baksiden av kammeret. Dette erstattes med et nytt én gang i året, og kan kjøpes fra din forhandler eller avdelingen for reservedeler.

1. Fjern hyllen foran filteret.
2. Ta tak i filteret og roter det 90° med eller mot klokka for å fjerne det.
3. Sett inn et nytt filter i vertikal posisjon, og roter det mot eller med klokka til det klikker inn i posisjon.

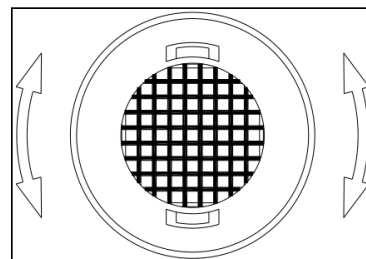

Dørlås

Hvis enheten har et låsesystem, er nøklene lokalisert inni plastposen som inneholder bruksanvisningen. Sett nøkkelen i låsen, trykk den inn, og roter den mot klokka for å låse opp døren. Gjør det motsatte for å låse døren, og sørg for at nøkkelen er helt inni låsen. Fjern nøkkelen og plasser den et trygt sted for oppbevaring.

Rengjøring av apparatet

Skru av og koble fra apparatet, og fjern så alle deler inkludert hyller og stativer.

Vask den innvendige overflaten med varmt vann og en bakepulverløsning. Løsningen bør bestå av rundt 2 spiseskjeer bakepulver til 1 liter vann.

Vri overflødig vann ut av svampen eller kluten når du vasker områdene rundt kontrolltastene.

Tetningen rundt døren må rengjøres regelmessig for å hindre misfarging og forlenge levetiden. Bruk rent vann. Etter rengjøring av tetningen, kontroller at den fremdeles gi god tetning.

Vask utsiden av skapet med varmt vann og et mildt, flytende vaskemiddel. Vask godt av og tørk den tørr med en ren, myk klut.

Ikke vask det rustfrie stålet med stålull. Vi foreslår å bruke en alt-i-ett-rens for rustfritt stål for å rengjøre det rustfrie stålet. Vask alltid i strukturens retning.

Strømbrudd

Hvis et strømbrudd skulle finne sted, vil alle tidligere temperaturinnstillinger automatisk bli husket. Hvis strømmen brytes (overspenning, sikring som går, etc.) og deretter slås på igjen, vil enheten benytte de siste temperaturinnstillingene.

De fleste strømbrudd blir fikset innen få timer og bør ikke påvirke temperaturen i apparatet ditt hvis du minimerer antallet ganger døren åpnes. Hvis strømmen kommer til å være borte over en lengre periode, må du ta nødvendige skritt for å beskytte innholdet ditt.

MERK! Uavhengig av årsak, hvis du merker enten unormal temperatur eller luftfuktighet inne i enheten din, vær trygg på at bare lang og hyppig eksponering av slike unormale tilstander kan ha en skadelig effekt på vinene dine.

Ferie

- **Korte ferier:** La enheten være i drift i ferier som er kortere enn tre uker.
- **Lengre fravær:** Hvis enheten ikke skal brukes på flere måneder, fjern alle elementer, skru av apparatet og koble det fra. Rengjør og tørk godt innvendig. For å hindre vond lukt og muggvekst, la døren stå litt åpen, eller hold den åpen med en blokkering hvis nødvendig.

Flytting av apparatet

- Koble støpselet fra stikkontakten.
- Fjern innholdet fra hyllene og alle bevegelige deler fra innsiden.
- Hev de justerbare beina opp til basen for å unngå skade.
- Teip døren lukket, og lås den hvis enheten har et låsesystem.
- Transporter vinlagringsenheten utelukkende i oppreist stilling. Beskytt også apparatets ytterside med et teppe eller lignende.

Energisparetips

Hvis enheten skulle komme til å stå tom i lengre perioder av gangen, anbefales det at apparatet kobles fra strømnettet, og etter at du har rengjort det ordentlig, bør døren stå litt åpen for å tillate luftsirkulasjon i skapet og dermed unngå at kondens, mugg eller vond lukt oppstår.

Apparatet bør installeres i rommets kjøligste område, vekk fra varmeproduserende apparater og direkte sollys.

Sørg for at enheten er adekvat ventilert. Dekk aldri til alle ventiler. Vask bort støv og skitt fra kondensatoren med jevne mellomrom.

Ikke åpne døren lenger enn nødvendig, og bare for så kort tid som mulig. Lagre innholdet på en organisert måte. For å tillate luftsirkulasjon, ikke overfyll apparatet.

8. PROBLEMER MED APPARATET DITT

Många enklare fel går att lösa själv. Titta gärna i vår felsökningsguide nedan och se om du kan lösa problemet på egen hand innan du kontaktar kundtjänst och din återförsäljare.

8.1 Feilsøingsveiledning

| PROBLEM | MULIG ÅRSAK | LØSNING |
|--------------------------------------|---|--|
| Apparatet fungerer ikke. | <ul style="list-style-type: none"> • Apparatet er ikke koblet til en strømkilde. • Apparatet er slått av. • Effektbryteren eller en sikring har gått. | <ul style="list-style-type: none"> • Koble apparatet til strømkilde. • Slå på apparatet. • Slå effektbryteren på igjen, eller erstatt sikringen med en ny. |
| Apparatet er ikke kaldt nok. | <ul style="list-style-type: none"> • Temperaturen er ikke stilt inn riktig. • Omgivelsestemperaturen kan kreve en annen temperaturinnstilling. • Døren har vært åpnet for ofte. • Døren ble ikke lukket ordentlig. • Døren er ikke hermetisk lukket. • Kondensatoren er for skitten. • Ventilasjonsåpningen er blokkert eller for skitten. | <ul style="list-style-type: none"> • Sjekk temperaturinnstillingen. • Still inn på en annen temperatur. • Ikke åpne døren oftere enn nødvendig • Lukk døren ordentlig. • Sjekk dørforseglingen og rengjør eller erstatt den. • Rengjør kondensatoren ved behov. • Fjern hindringer og vask bort støv. |
| Apparatet skurrer seg av og på ofte. | <ul style="list-style-type: none"> • Romtemperaturen er høyere enn gjennomsnittet. • Et stort antall flasker har blitt plassert i enheten. • Døren har blitt åpnet for ofte. • Døren er ikke lukket ordentlig. • Dørpakningen tetter ikke ordentlig. | <ul style="list-style-type: none"> • Plasser apparatet på et kjøligere sted. • La apparatet jobbe en stund, til innstilt temperatur har blitt nådd. • Ikke åpne døren oftere enn nødvendig. • Lukk døren ordentlig. • Sjekk dørforseglingen og rens eller erstatt pakningen. |
| Lyset fungerer ikke. | <ul style="list-style-type: none"> • Apparatet er ikke koblet til en strømkilde. • Effektbryteren eller en sikring har gått. • Lyset var slått av i kontrollpanelet. | <ul style="list-style-type: none"> • Koble apparatet til strømkilde. • Slå effektbryteren på igjen, eller erstatt sikringen med en ny. • Slå på lyset. |
| Døren vil ikke åpnes. | <ul style="list-style-type: none"> • Døren er låst. | <ul style="list-style-type: none"> • Lås opp døren. |
| Vibrasjoner. | <ul style="list-style-type: none"> • Apparatet er ikke ordentlig planert. | <ul style="list-style-type: none"> • Planer apparatet med de justerbare beina. |

| | | |
|---|--|---|
| <p>Apparatet ser ut til å lage for mye lyd.</p> | <ul style="list-style-type: none"> • Skramlelyder kan komme fra strømmen av kjølemiddel, noe som er helt normalt. På slutten av hver syklus kan du høre gurglelyder forårsaket av strømmen av kjølemiddel i apparatet. Hvis temperatursvingninger oppstår, kan sammentrekning og utvidelse av innvendige vegger forårsake poppende og sprakende lyder. • Hvis det oppstår temperaturvariasjoner, kan sammentrekning og ekspansjon av innerveggene forårsake en knitrende lyd. | <ul style="list-style-type: none"> • Planer apparatet med de justerbare beina. |
| <p>Døren vil ikke lukkes ordentlig.</p> | <ul style="list-style-type: none"> • Apparatet er ikke ordentlig planert. • Døren har blitt reversert og er ikke ordentlig montert. • Dørpakningen er skitten. • Hyllene er ikke i riktig posisjon. | <ul style="list-style-type: none"> • Planer apparatet med de justerbare beina. • Sjekk dørhengslene og monter døren ordentlig. • Rengjør dørpakningen. • Sjekk hyllene og sett dem riktig inn. |
| <p>Displayet viser E0, E1, E2, E3, E4, E5, E6 eller E7.</p> | <ul style="list-style-type: none"> • Feilkoder. | <ul style="list-style-type: none"> • Prøv å tilbake stille kontrollene ved å koble fra strømmen til enheten i 5 minutter, og så koble til igjen. Hvis feilkoden kommer tilbake er det ikke mulig for brukeren å løse problemet. Ring serviceavdelingen. |
| <p>Alarmlyd og temperaturvisning blinker IKKE (døralarm).</p> | <ul style="list-style-type: none"> • Døren har stått åpen i mer enn 60 sekunder. | <ul style="list-style-type: none"> • Lukk døren eller trykk på PÅ/AV-knappen for å deaktivere alarmen. Alarmen tilbakestilles når døren lukkes. |
| <p>Alarmen går OG temperaturdisplayet blinker.</p> | <ul style="list-style-type: none"> • Har døren til apparatet vært åpen lenger enn 60 sekunder? Hvis ikke, har temperaturen steget høyere eller sunket lavere enn temperaturen som er stilt inn. Dette kan være fordi: <ul style="list-style-type: none"> • apparatdøren har blitt åpnet for ofte. • ventilasjonsåpningen er dekket eller er for støvete. • det har vært et langvarig avbrudd i strømforsyningen. • et stort antall flasker har blitt plassert i enheten. | <ul style="list-style-type: none"> • Hvis ja, lukk døren. <ul style="list-style-type: none"> • Ikke åpne døren oftere enn nødvendig. • Fjern hindringer og vask bort støv. • La apparatet jobbe en stund, til innstilt temperatur har blitt oppnådd. |
| <p>Ikonet "--" lyser opp og blinker i temperaturdisplayet.</p> | <ul style="list-style-type: none"> • Displaytemperaturen er utenfor spekteret. | <ul style="list-style-type: none"> • Bare temperaturer innenfor visningsspekteret 16~99°F/-9~37°C kan bli vist. Hvis temperaturen ikke er innenfor dette spekteret, vil ikonet "--" bli vist istedenfor. Dette er normalt. |

| | | |
|--|--|---|
| Kondensering på utsiden av glassdøren. | <ul style="list-style-type: none"> • Klima med høy fuktighet. | <ul style="list-style-type: none"> • I perioder med høy fuktighet kan det forekomme noe kondensering på utsiden av glassdøren. Den vil forsvinne når fuktighetsnivået avtar. Vi anbefaler å installere enheten et sted med tilstrekkelig ventilasjon, på et tørt sted og/ eller et sted med klimaanlegg. |
|--|--|---|

9. GARANTI

Den lovfestede garantiperioden er gjeldende. Hvis produktet er defekt, vennligst kontakt din lokale forhandler.

Hvis apparatet trenger service, vennligst legg ved følgende dokumenter når du sender inn apparatet:

- En kopi av kvittering med kjøpsdato.
- En årsak til kravet eller beskrivelse av feilen.

Garantien dekker ikke følgende:

1. Skade under transport eller ved flytting av apparatet.
2. Eventuelle skader forårsaket av uaktsomhet, uhell, feil bruk, feil installasjon/service eller bruk til andre formål enn de som er beskrevet i bruksanvisningen.
3. Skader forårsaket ved tilkobling av produktet til feil strømkilde.
4. Skade fra strømbrudd.
5. Feil installasjon eller modifikasjoner utført under installasjon.
6. Skade forårsaket av uautorisert reparatør.
7. Eventuelle skader som følge av force majeure, brann- eller naturkatastrofer.
8. Endringer utført på produktet uten uttrykkelig tillatelse fra produsenten.
9. Deler som lys, flyttbare hyller eller plast.
10. Enhver forringelse av eller skade på vin eller annet innhold forårsaket av tilfeldige eller mulige defekter i enheten.

MERK! Garantiklausuler og spesifikasjoner kan endres uten forvarsel.

Kundservice: info@vinlagringskompaniet.no

mQuivée

VIINIKAAPIN - KÄYTTÖOPAS

Mallit: WSD49, WSD70, WCS15, WCD30-700, WCD30, WCS30PS-700, WCD30-780, WCD40-700, WCD50-700, WCD60-700, WCD60, WCD60P-700, WCD60P, WCDD60, WE2D60, WCS60PS-700, WCD60-780, WCD187H, WKED25P, WKD25, WKD49, WKD70, WKED112P, WSTO8177, WSTO82, WSTO78T, VCB100SS, VCB125SS, VCB170SS & VCB220SS.

Lue tämä opas huolellisesti ennen asennusta ja käyttöönottoa ja säilytä se turvallisessa paikassa. Jos luovutat tuotteen eteenpäin, anna tämä käyttöopas tuotteen mukana.

SISÄLLYSLUETTELO

| | |
|--|-----------|
| 1. TÄRKEÄT VAROTOIMET | 3 |
| 1.1 Turvallisuus ensin | 3 |
| 2. HÄVITTÄMINEN | 6 |
| 3. VERKKOVIRTAAN KYTKEMINEN | 7 |
| 4. Tuotteen ominaisuudet | 8 |
| 5. ASENNUS | 9 |
| 5.1 Ennen laitteen käyttöä | 9 |
| 5.2 Laitteen asennus | 10 |
| 5.3 Sähköliitäntä | 14 |
| 5.4 Kahvan asennus | 15 |
| 5.5 Oven kätisyyden vaihtaminen | 15 |
| 5.6 Kaatumissuojan asennus | 21 |
| 5.7 Laitteen kiinnittäminen | 22 |
| 6. LAITTEEN KÄYTTÄMINEN | 22 |
| 6.1 Käyttö ja ohjaus – yksi alue ja LED-NÄYTTÖ | 23 |
| 6.2 Käyttö ja ohjaus – yksi alue ja LCD-NÄYTTÖ | 24 |
| 6.3 Käyttö ja ohjaus – kaksi aluetta ja LED-NÄYTTÖ | 26 |
| 6.4 Käyttö ja ohjaus – kaksi aluetta ja LCD-NÄYTTÖ | 28 |
| 6.5 Käyttö ja ohjaus – kolme aluetta ja LED-NÄYTTÖ | 31 |
| 6.6 Käyttö ja ohjaus – kolme aluetta ja LCD-NÄYTTÖ | 32 |
| 6.7 Eri tilat | 39 |
| 6.8 Pullon lataaminen, ääni ja hygrometria | 40 |
| 7. HOITO JA KUNNOSSAPITO | 43 |
| 8. LAITTEESSA ILMENEVÄT ONGELMAT | 46 |
| 8.1 Vianmääritysopas | 46 |
| 9. TAKUU | 49 |

1. TÄRKEÄT VAROTOIMET

Sähkölaitteita käytettäessä on aina noudatettava muun muassa seuraavia varotoimia tulipalojen, sähköiskujen ja henkilövahinkojen vaaran välttämiseksi:

1.1 Turvallisuus ensin

Lue kaikki ohjeet huolellisesti myös siinä tapauksessa, että olet jo tutustunut laitteen käyttöön.

- Laite on tarkoitettu viinin säilyttämiseen. Laitetta saa käyttää vain tässä oppaassa kuvatulla tavalla. Muut kuin suositellut käyttötavat voivat aiheuttaa tulipalon, sähköiskun tai henkilövahingon.
- EN-standardien mukaisesti: Tätä laitetta voivat käyttää yli 8-vuotiaat lapset ja fyysisesti, motorisesti tai henkisesti rajoitteiset, kokemattomat tai taitamattomat henkilöt, jos heitä valvotaan tai opastetaan laitteen turvallisessa käytössä ja he ymmärtävät laitteen käyttöön liittyvät vaarat. Älä anna lasten leikkiä laitteella. Älä anna lasten puhdistaa tai huoltaa laitetta ilman valvontaa.
- IEC-standardien mukaisesti: Tämä laite ei ole tarkoitettu fyysisesti, motorisesti tai henkisesti rajoitteisten, kokemattomien tai taitamattomien henkilöiden (eikä lasten) käyttöön, ellei heidän turvallisuudestaan vastuussa oleva henkilö valvo ja opasta heitä laitteen käytössä. Valvo lapsia ja huolehdi, että he eivät leiki laitteella
- Sähkölaitteet eivät ole leluja. Älä jätä laitetta lasten ulottuville. Älä jätä virtajohtoa lasten ulottuville. Älä sijoita virtajohtoa niin, että se roikkuu laitteen alustana olevan pöydän tai tason reunalla.
- 3–8-vuotiaat lapset saavat täyttää tai tyhjentää kylmälaitteita.
- Sähköiskun vaaran välttämiseksi yksikköä, johtoa tai pistoketta EI SAA UPOTTAA veteen tai suihkuttaa millään nesteellä.
- Irrota pistoke pistorasiasta, kun laite ei ole käytössä, laitetta siirretään tai laite puhdistetaan.
- Kun irrotat laitteen verkkovirrasta, tartu pistokkeeseen ja vedä se irti pistorasiasta. Älä koskaan vedä virtajohdosta.
- **VAROITUS!** Pidä laite loitolla kipinälähteistä. Älä käytä laitetta tilassa, jossa on räjähtäviä ja/tai syttyviä kaasuja.
- Älä sijoita laitetta tai sen osaa avotulen, ruoanvalmistuslaitteen tai muun lämmityslaitteen lähelle.
- Älä käytä laitetta, jos sen johto tai pistoke on vaurioitunut, laite ei toimi oikein tai laite on pudonnut tai vaurioitunut millään tavalla. Jos VIRTajohto on vaurioitunut, valmistajan, valtuutetun huoltoliikkeen tai vastaavan pätevän ammattilaisen tulee vaihtaa se vaaratilanteiden välttämiseksi.

- Muiden kuin valmistajan suosittelemien lisävarusteiden käyttö voi aiheuttaa vaaratilanteen.
- Aseta laite kuivalle ja tasaiselle alustalle.
- Älä käytä laitetta, jos sen kotelo on irrotettu tai vaurioitunut.
- Jos pistorasia on löystynyt eikä pistoke asetu siihen oikein, pistoke voi ylikuumentua ja vaurioitua. Ota yhteyttä pätevään sähköasentajaan löystyneen tai kuluneen pistorasian vaihtamiseksi.
- Älä sijoita laitetta paikkaan, jossa se on alttiina suoralle auringonvalolle, tai lämmönlähteen (lieden, lämmittimen, lämpöpatterin jne.) viereen.
- **VAROITUS!** Laitteessa ei ole käytetty CFC- tai HFC-yhdisteitä. Laite sisältää pieniä määriä isobutaania (R600a), joka on ympäristöystävällistä mutta tulenarkaa. Se ei vahingoita otsonikerrosta tai lisää kasvihuoneilmiötä. Laitteen kuljettamisen ja paikalleen asettamisen aikana on varmistettava, että kylmäainejärjestelmä on ehjä eikä pääse vaurioitumaan. Vuotanut kylmäaine voi syttyä tai vahingoittaa silmiä.
- Jos havaitset minkä tahansa vaurion, toimi seuraavasti:
 - » Vältä avotulta ja kaikkia kipinälähteitä,
 - » Irrota laite verkkovirrasta,
 - » Tuuleta huonetta, jossa laite sijaitsee, usean minuutin ajan
 - » Ota yhteyttä huoltoon.
- Mitä enemmän kylmäainetta laitteessa on, sitä suurempaan tilaan se on asennettava. Jos laitetta käytetään pienessä tilassa ja kylmäainetta pääsee vuotamaan, tilaan voi kertyä tulenarkaa kaasua. Suurin sallittu kylmäainemäärä huoneen tilavuutta kohden on 8 g / 1 m³. Laitteen kylmäainemäärä on merkitty laitteen sisällä olevaan kilpeen. Vaaratilanteiden välttämiseksi laitteen huolto- ja korjaustyöt on jätettävä valtuutetulle huoltohenkilölle. Australian Queenslandissa valtuutetulla huoltohenkilöllä on oltava hiilivetykylmäaineita koskeva kaasutyölupa, jotta hän voi tehdä laitteen suojuksia irrottamista edellyttäviä huolto- tai korjaustöitä.
- **VAROITUS!** Pidä laitteen kotelon tai kalusteeseen asennetun laitteen ilmanvaihtoaukot esteettöminä. Emme vastaa vahingoista, jotka johtuvat laitteen väärinkäytöstä tai epäpätevän henkilön tekemistä korjauksista. Tällaisissa tapauksissa käyttäjä ei voi vedota takuuseen tai esittää muita korvausvaatimuksia.
- **VAROITUS!** Älä käytä muita kuin valmistajan suosittelemia mekaanisia laitteita tai muita apuvälineitä sulatuksen nopeuttamiseksi.
- **VAROITUS!** Älä vaurioita kylmäainepiiriä. Älä käytä laitetta, jos piiri on vaurioitunut.
- **VAROITUS!** Älä käytä sähkölaitteita laitteen sisällä, elleivät ne ole valmistajan suosittelemia.
- **VAROITUS!** Laitteen epävakauden ja mahdollisten vaaratilanteiden välttämiseksi laite on

kiinnitettävä ohjeiden mukaisesti.

- **HUOMIO!** Pidä laite loitolla tulesta ja muista hehkuvista aineista ennen laitteen hävittämistä.
- **VAROITUS!** Älä säilytä laitteessa räjähtäviä aineita, kuten tulenarkaa ponnekaasua sisältäviä suihkepulloja.
- **VAROITUS!** Varmista laitetta sijoittaessasi, ettei virtajohto jää puristuksiin tai vaurioidu.
- **VAROITUS!** Älä sijoita jatkojohdollisia pistorasioita tai kannettavia virtalähteitä laitteen taakse.
- **VAROITUS!** Noudata seuraavia ohjeita elintarvikkeiden saastumisen välttämiseksi:
 - » Älä pidä ovea auki pitkiä aikoja, sillä se voi nostaa laitteen sisäosien lämpötilaa merkittävästi.
 - » Puhdista säännöllisesti kaikki pinnat, jotka voivat olla kosketuksissa elintarvikkeiden kanssa, sekä vedenpoistojärjestelmän puhdistettavissa olevat osat
 - » Puhdista vesisäiliöt, jos niitä ei ole käytetty 48 tuntiin. Huuhtelee vesijohtoverkkoon kytketty vesijärjestelmä, jos vettä ei ole laskettu 5 vuorokauteen.
 - » Säilytä raakoja liha- ja kalatuotteita niille soveltuvissa astioissa, jotta ne eivät ole kosketuksissa muiden elintarvikkeiden kanssa eikä niistä pääse valumaan mitään muiden elintarvikkeiden päälle.
 - » Kahdella tähdellä merkityt pakastelokerot soveltuvat esipakastettujen elintarvikkeiden säilyttämiseen, jäätelön säilyttämiseen tai valmistamiseen ja jääpalojen jäädyttämiseen.
 - » Yhdellä, kahdella tai kolmella tähdellä merkityt pakastelokerot eivät sovellu tuoreiden elintarvikkeiden pakastamiseen.
 - » Jos jäähdytyslaite jätetään tyhjäksi pitkäksi aikaa, katkaise virta, sulata ja kuivaa laite ja jätä sen ovi auki, jotta sen sisään ei muodostu homeita.
- Lisätietoa laitteen käytöstä on jäljempänä.
- Lisätietoa lamppujen vaihtamisesta on jäljempänä (jos lamput ovat käyttäjän vaihdettavissa).
- Tämä laite on tarkoitettu käytettäväksi kotitalouksissa ja kotitalouksien kaltaisissa ympäristöissä, kuten:
 - » myymälöiden, toimistojen ja muiden työtilojen taukotiloissa;
 - » maataloilla, hotelleissa, motelleissa ym. majoitustiloissa yksittäisten asiakkaiden käyttöön tarjottuna;
 - » aamiaismajoituspaikoissa;
 - » pitopalvelutoiminnassa ja muussa ei-vähittäismyyntikäytössä.

- Älä yritä korjata tai vaihtaa laitteen osia itse, ellei tässä oppaassa toisin kehoiteta. Jos huoltotyötä ei tämän oppaan mukaan voi tehdä itse, se on jätettävä pätevälle teknikolle.
- Aseta kaikki paneelit takaisin paikalleen huollon jälkeen ennen käyttöä.
- **VAROITUS!** Lasin rikkoutumisen vaara. Lasin rikkoutuminen voi aiheuttaa henkilövahingon. Jos laitetta käytetään yli 1 500 m:n korkeudessa, oven lasi voi rikkoutua ilmanpaineen muutosten vuoksi. Lasinsirpaleet voivat aiheuttaa vakavan loukkaantumisen, jos niitä ei käsitellä varoen.
- Laitteen siirtämiseen ja asentamiseen tarvitaan vähintään kaksi henkilöä. Muutoin vaarana on selän loukkaantuminen tai muu henkilövahinko.
- Älä koskaan puhdista laitteen osia syttyvillä nesteillä. Ne voivat muodostaa huujuja ja aiheuttaa tulipalon tai räjähdysen. Älä säilytä tai käytä bensiiniä tai muita syttyviä nesteitä tai höyryjä tämän tai muun laitteen lähellä. Huurut voivat aiheuttaa tulipalon tai räjähdysen.
- Älä kytke tai irrota sähköpistoketta märin käsin.
- Laite suositellaan kytkettäväksi omaan virtapiiriin. Käytä pistorasioita, joita ei voi sammuttaa kytkimellä tai narukytkimellä.
- Jos laite on lukittavaa mallia, älä säilytä avainta laitteen lähellä tai lasten ulottuvilla.
- Jos käyttöopas häviää, ota yhteyttä paikalliseen edustajaan tai lähetä meille sähköpostia, niin saat sähköisen version

VAROITUS! Tulipalojen, sähköiskujen ja henkilövahinkojen vaaran välttämiseksi irrota laitteen pistoke pistorasiasta tai katkaise virransyöttö ennen huoltoa.

SÄILYTÄ NÄMÄ OHJEET

Jos laite ei toimi oikein, tutustu oppaan lopussa olevaan vianetsintäosioon. Osiossa on lueteltu käyttäjän korjattavissa olevien toimintahäiriöiden syitä.

2. HÄVITTÄMINEN

Hävitä laitteen pakkaus asianmukaisesti. Varmista, että muovikääreet, -pussit jne. hävitetään turvallisesti ja ovat vauvojen ja pienten lasten ulottumattomissa. **Tukehtumisvaara!**

Kylmälaitteet on hävitettävä ammattimaisesti ja asianmukaisesti paikallisia ympäristönsuojelulakeja ja -määräyksiä noudattaen. Tämä koskee sekä vanhoja laitteita että uutta laitetta sitten, kun se tulee käyttöikänsä päähän

VAROITUS! Varmista, että vanhat, käytetyt laitteet tehdään käyttökelvottomiksi ennen hävittämistä irrottamalla ovet ja pistoke, katkaisemalla johto ja irrottamalla tai rikkomalla salvat tai pultit. Näin lapset eivät voi lukita itseään laitteen sisään leikkiessään

(tukehtumisvaara) tai muuten vaarantaa henkeään. ÄLÄ hävitä laitetta kaatopaikkajätteenä, sillä sen sisältämä eriste (syklopentaani) ja kylmäainekaasu (R600a) ovat tulenarkoja

Hävittämisohteet:

- Laitetta ei saa hävittää tavallisena kotitalousjätteenä.
- Kylmäainepiiriä, erityisesti laitteen taka- tai alaosassa olevaa lämmönvaihdinta, ei saa vaurioittaa.
- Tuotteeseen tai pakkaukseen merkitty symboli  tarkoittaa, että tuotetta ei saa hävittää tavallisena kotitalousjätteenä, vaan se on toimitettava sähkö- ja elektroniikkatörmän keräyspisteeseen. Kun hävität tuotteen oikein, autat suojelemaan ympäristöä ja ihmisten terveyttä. Väärinlainen hävittäminen vaarantaa terveyden ja ympäristön. Lisätietoa tuotteen kierrättämisestä saat paikallisilta viranomaisilta, jätehuoltoyritykseltä tai jälleenmyyjältä.

3. VERKKOVIRTAAN KYTKEMINEN

YHDISTYNYT KUNINGASKUNTA, IRLANTI, HONGKONG, SINGAPORE

Varmista, että tuotteeseen merkitty jännite vastaa syöttöjännitettä.

Tuotteessa on BS1363-standardin mukainen 13 A:n pistoke. Jos pistoke ei sovellu käyttökohteeseen tai on vaihdettava, huomioi seuraavat seikat:

VAROITUS! Laite on maadoitettava.

Tärkeää: Virtajohdon johtimet on värikoodattu seuraavasti:

VIHREÄ/KELTAINEN – SUOJAJOHDIN

SININEN – NOLLAJOHDIN

RUSKEA – VAIHEJOHDIN

Laite on varustettu pistokkeella, jossa on 13 ampeerin sulake. Jos sulake vikaantuu, sen tilalle on vaihdettava ASTA-hyväksytty saman luokituksen (BS1362-standardin mukainen) sulake. Jos pistoke on vaihdettava tai pistoke ei ole yhteensopiva pistorasian kanssa, irrota se ja vaihda tilalle soveltuva pistoke. Hävitä vanha pistoke turvallisesti.

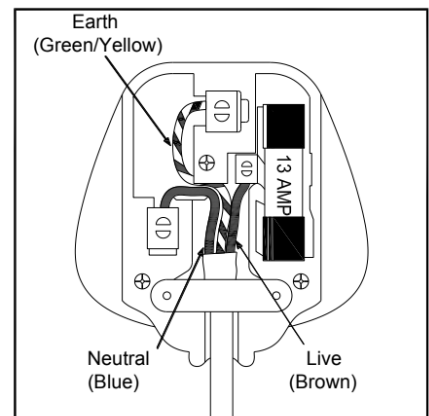

Laitteen virtajohdon johtimien värit eivät välttämättä vastaa käyttämäsi pistokkeen liittimien värejä, joten noudata seuraavia ohjeita: **VIHREÄ/KELTAINEN** johdin on **SUOJAJOHDIN** ja kytketään liittimeen, joka on merkitty E-kirjaimella, maadoitussymbolilla  tai **VIHREÄLLÄ** tai **VIHREÄLLÄ/KELTAISELLA** värillä.

SININEN johdin on **NOLLAJOHDIN** ja kytketään liittimeen, joka on merkitty N-kirjaimella tai **MUSTALLA** värillä.

RUSKEA johdin on **VAIHEJOHDIN** ja kytketään liittimeen, joka on merkitty L-kirjaimella tai **PUNAISELLA** värillä.

Varmista, että johdinkiinnike on kiinnitetty oikein paikalleen.

Jos et ole varma osaamisestasi, ota yhteyttä sähköalan ammattilaisiin ja tilaa työ heiltä. Tuote on sähkömagneettista yhteensopivuutta koskevan EU:n direktiivi 92/31 /EEC mukainen. Tuote täyttää kaikki lain edellyttämät turvallisuusmääräykset.



VAARA
Sähköiskun
vaara



4. TUOTTEEN OMINAISUUDET

- Kalusteeseen asennettava tai vapaasti seisova laite, jossa on yksi, kaksi tai kolme lämpötila-aluetta mallista riippuen.
- Portaaton sähköinen lämpötilan säätö, digitaalinen näyttö ja SMARTLIGHT-kosketussyöttö.
- Kummankin alueen lämpötila voidaan asettaa erikseen 5–20 °C:seen (41–68 °F). Lämpötila voidaan esittää celsius- tai fahrenheitasteina.
- Lämpötilaksi voidaan asettaa varastointilämpötila viinin kypsymistä varten tai puna-, valko- tai kuohuviinien tietty tarjoilulämpötila.
- Jäähdytys- ja lämmitystoiminnot auttavat ylläpitämään täydelliset säilytys- ja/tai tarjoiluolosuhteet.
- Dynaaminen kompressorijäähdytys varmistaa sisäisen ilmankierron sekä lämpötilan ja kosteuden tasaisen jakautumisen.
- Miellyttävä LED-sisävalo, jossa on katkaisin ja kaksi tilaa (toiminnallinen tila ja esittelytila).
- Ovihälytin ja toimintahäiriöhälytin
- Sapattitilassa kaapin valot pysyvät sammutettuina tiettyjen uskonnollisten juhlien aikana.
- Laitteessa on lämpötilamuistitoiminto, joten jos sähkönsyöttö keskeytyy (virtapiikin, suojakytkimen laukeamisen jne. vuoksi), laite käynnistyy sähkönsyötön palattua viimeksi

asetetun lämpötilan mukaisesti.

- Automaattinen sulatus ja sulamisveden haihdutus.
- Ovi on karkaistua kaksin- tai kolminkertaista savulasia, ja sen aukeamissuunta on vaihdettavissa. Se suojaa viinejä UV-säteilyltä, tuo ne houkuttelevasti esille, ehkäisee kosteuden tiivistymistä ja varmistaa hiljaisen äänitason.
- Yksikön sisus on mustaa muovia.
- Lasioven kehys on terästä ja kahva ruostumatonta terästä.
- Pinnoitettu mattamusta ulkokehys ja musta muovinen sisäpinnoite takaavat hyvän ja vakaan suorituskyvyn laitteen koko käyttöiän ajan. Musta sisäpinnoite suojaa sisäosia viinien kypsymistä haittaavalta valolta.
- Saatavana on myös ruostumattomasta teräksestä valmistetulla kehyksellä ja kahvalla varustettu ovi.
- Lisävarusteena saatavat ulosvedettävät ja säädettävät lakatut pyökkihyllyt lisäävät käyttömukavuutta ja soveltuvat erikokoisille pulloille.
- Ympäristöystävällinen kylmäaine ja eristeen vaahdotuskaasu.
- Tietyissä yksiköissä on lukitusjärjestelmä. Näiden yksiköiden mukana toimitetaan avaimet.
- Yksikön mukana toimitetaan vesisäiliö. Täytä säiliö vedellä, jos haluat nostaa kaapin ilmankosteutta.
- Aktiivihilisuodatin on saatavana lisävarusteena.

5. ASENNUS

5.1 Ennen laitteen käyttöä

- Poista kaikki pakkausmateriaalit laitteen ulko- ja sisäpuolelta. Puhdista sisäpinnat haalealla vedellä ja pehmeällä liinalla. Laitteessa voi alkuun olla hajujäämiä, mutta ne haihtuvat laitteen jäähtyessä.
- Anna laitteen olla pystyasennossa vähintään 24 tuntia ennen verkkovirran kytkemistä. Se ehkäisee kuljetuksesta jäähdytysjärjestelmälle mahdollisesti aiheutuneita toimintavikoja ja varmistaa, että öljyt valuvat takasiin kompressoriin. Ovi kannattaa jättää auki täksi ajaksi, jotta mahdolliset hajut pääsevät haihtumaan.
- Laitteen ovi voidaan asentaa aukeamaan vasemmalta tai oikealta. Toimitetun laitteen ovi aukeaa vasemmalta. Jos haluat oven aukeavan oikealta, noudata kohdan "Oven kätisyyden vaihtaminen" ohjeita.
- Asenna ovenkahva tarvittaessa

HUOM! Toimintoja ja teknisiä tietoja voidaan muuttaa.

5.2 Laitteen asennus

- Laite on suunniteltu kalusteeseen asennettavaksi, upotettavaksi tai vapaasti seisovaksi mallista riippuen. Jos malli on tarkoitettu vain vapaasti seisovaksi tarkoitettu, sitä ei voi asentaa kalusteisiin.
- **VAROITUS!** Älä säilytä laitetta ulkona tai asenna sitä ulos. Se on tarkoitettu vain sisäkäyttöön.
- **VAROITUS!** Älä asenna laitetta kodinhoitohuoneeseen. Laitetta ei tule sijoittaa kosteaan tilaan.
- Aseta laite lattialle tai alustalle, jonka kantavuus riittää myös silloin, kun kaappi on täynnä. Aseta laite vaakatasoon säätämällä etuosan säätöjalkoja.
- Jos malli on vapaasti seisova, laitteen taakse ja sivuille kannattaa jättää 100 mm vapaata tilaa, jotta ilma pääsee kiertämään kompressorin ja lauhduttimen jäähtymiseksi ja energian säästämiseksi. Myös kalusteisiin asennettaviin malleihin kannattaa jättää 5 mm tilaa kaikille sivuille ja yläpuolelle, jotta ilma kiertää ja laitteeseen pääsee helposti käsiksi huollon yhteydessä. Varmista, että laitteen etuosassa olevaa ilmanvaihtoaukkoa ei peitetä tai tukita.
- Älä sijoita laitetta paikkaan, jossa se on alttiina suoralle auringonvalolle, tai lämmönlähteen (lieden, lämmittimen, lämpöpatterin jne.) viereen. Suora auringonvalo voi vahingoittaa akryylipinnoitetta, ja lämmönlähteet voivat lisätä laitteen virrankulutusta. Jos huonelämpötila on erittäin kylmä, laite ei välttämättä toimi oikein.
- Liitä yksikkö helposti saatavilla olevaan seinäpistokkeeseen. Mahdolliset sähköä ja maadoitusta koskevat kysymykset tulee esittää sähköalan ammattilaiselle tai valtuutetulle huoltoliikkeelle. Kytke pistoke vain laitteen käytössä olevaan.
- Laite on asennettava kansallisten ja paikallisten sähkö-, putki-, vesi- ja viemäriiliitäntöjä koskevien määräysten mukaisesti.
- **TÄRKEÄÄ! ERITTÄIN KORKEA ILMANKOSTEUS.** Jos ilmankosteus on ajoittain korkea, lasioven ulkopintaan voi tiivistyä kosteutta. Kosteus haihtuu ilmankosteuden laskettua. Kosteuden tiivistymistä voi ehkäistä huolehtimalla riittävästä ilmanvaihdosta ja asentamalla laitteen kuivaan ja/tai ilmastoituun tilaan tai käyttämällä **KOSTEUDENPOISTOTILAA**, jos se on käytettävissä laitteessa.

HUOMAUTUS: Laite on sijoitettava niin, että pistokkeeseen pääsee helposti käsiksi.

5.2.1 TYÖTASOJEN ALLE ASENNETTAVAT MALLIT

Varmista, että kaluste ei tuki etuosan ilmanvaihtoritilää. Laite on suunniteltu sopimaan 820–890 mm korkeiden työtasojen alle. Jalat jäävät piiloon etupuolelle tulevan korkeussäädettävän ilmanvaihtoritilän taakse. Irrota säädettävän ilmanvaihtoritilän ruuvit ja liu'uta se oikealle korkeudelle. Lukitse ritilä paikalleen kiristämällä ruuvit

Jos integroitava laite asennetaan kalusteeseen sokkelin taakse, varmista, että sokkelin ilmanvaihtoaukot ovat pinta-alaltaan vähintään 300 cm², ja poista ilmanvaihtoritilät, jotta lämmin ilma pääsee poistumaan vapaasti. Muussa tapauksessa laite joutuu tehostamaan jäähdytystä, mikä lisää sähkönkulutusta.

HUOMAUTUS! Kun työnnät laitteen syvennykseen, varmista, että virtajohto ei jää puristuksiin.

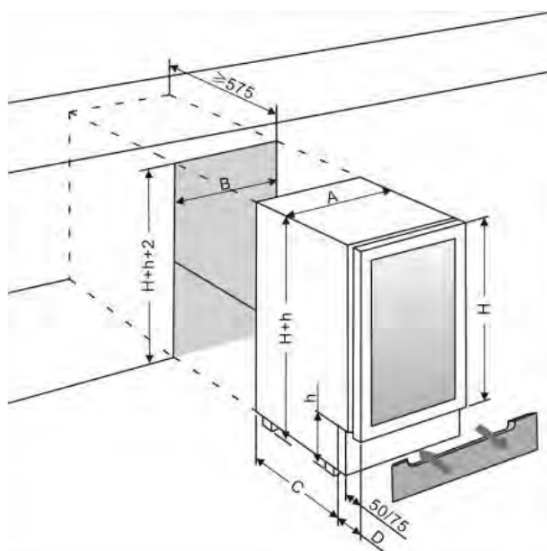

| | A (mm) | B (mm) | C (mm) | D (mm) |
|-------------|--------|--------|---------|--------|
| 15 cm leveä | 148 | 150 | 455 | 75 |
| 30 cm leveä | 295 | 300 | 440/460 | 115 |
| 40 cm leveä | 395 | 400 | 460 | 115 |
| 50 cm leveä | 495 | 500 | 460 | 115 |
| 60 cm leveä | 595 | 600 | 440/460 | 115 |

HUOMAUTUS!

H – 700, 720, 780 tai 800 mm tuotteesta riippuen.

h – 80, 100, 120 tai 150 mm tuotteesta riippuen. Sokkelin taakse tuleva enimmäissäätökorkeus on vakiona 70 mm. Jos tarvitset jalat, joiden enimmäissäätökorkeus on tätä suurempi, ota yhteyttä jälleenmyyjään tai varaosaosastoon.

Jos laite upotetaan kalusteeseen, mittaan B on lisättävä 3 mm ovea varten.

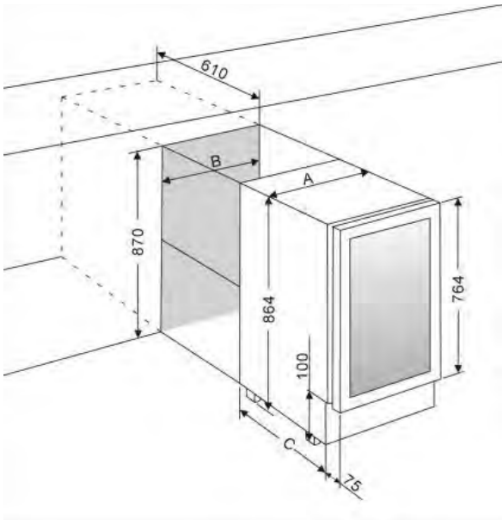

| | A (mm) | B (mm) | C (mm) |
|---------------|--------|--------|--------|
| 37.5 cm leveä | 375 | 380 | 495 |
| 44.5 cm leveä | 445 | 450 | 520 |
| 60 cm leveä | 595 | 610 | 520 |
| 75 cm leveä | 750 | 760 | 520 |

5.2.2 PYSTYKAAPPIIN INTEGROITAVAT MALLIT

Vaurioitumisriski! Viinikaapissa on pitkänomainen lasiovi, eikä sitä saa missään vaiheessa laskea alas pystysuoraan!

ASENUSTAPA 1 – Laitteen oven ja kalusteen väliin ei juuri jää tilaa, joten kalusteen alaosassa on oltava ilmanvaihtoaukko. Lämmin ilma ohjataan ilmanvaihtokuilua pitkin kalusteen takaseinään ja edelleen ylöspäin. Ilmanvaihtokanavien on oltava poikkileikkaukseltaan vähintään 200 cm².

| | A (mm) | B (mm) | C (mm) |
|----------|--------|--------|-----------|
| 45 cm H | 448 | 455 | 450 |
| 60 cm H | 588 | 595 | 590 |
| 88 cm H | 878 | 885 | 880 |
| 122 cm H | 1221 | 1234 | 1225-1230 |
| 178 cm H | 1771 | 1784 | 1775-1780 |

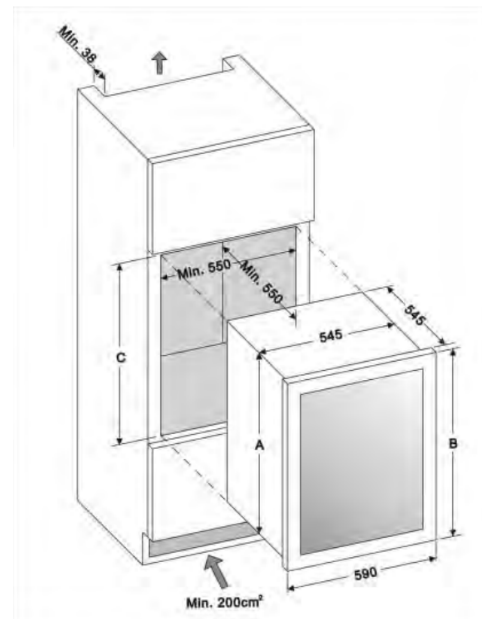

VAROITUS! Laitteen oikean toiminnan varmistamiseksi ilmanvaihtoaukkoja ei saa peittää tai tukkia.

HUOMAUTUS! Mitta A ei sisällä säätöjalkoja. Laitteet voidaan asentaa ilman säätöjalkoja.

ASENNUSTAPA 2 - Laitteen takana oleva ilma lämpenee. Laitteessa on sisäänrakennettu ilmanvaihtojärjestelmä, joka poistaa lämpimän ilman automaattisesti. Ilmanottoaukko on laitteen oven alapuolella, ja ilma poistuu oven yläosasta. Ilmanotto- ja ilmanpoistoaukkoja ei saa peittää tai tukkia millään. Ne on myös puhdistettava säännöllisesti pölystä.

Kun laite on asennettu, varmista, että laitteen ovi pääsee avautumaan ja sulkeutumaan vapaasti. journalist - han, gängkrimanlitet, emma hamberg, svart histora, josef fares

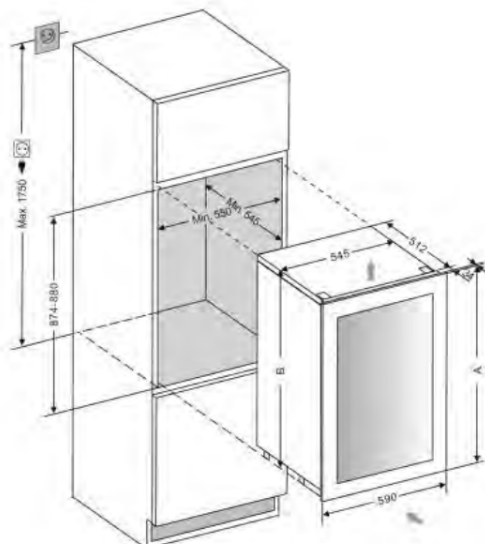
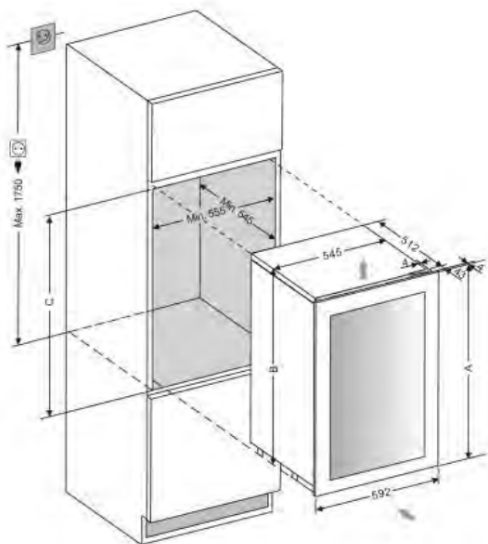

| | A (mm) | B (mm) | C (mm) |
|----------|--------|--------|-----------|
| 45 cm H | 450 | 449 | 450 |
| 60 cm H | 590 | 588 | 589-593 |
| 68 cm H | 715 | 674 | 675-685 |
| 88 cm H | 885 | 872 | 874-880 |
| 122 cm H | 1234 | 1221 | 1223-1230 |
| 178 cm H | 1784 | 1771 | 1773-1780 |

VAROITUS! Jos ilmanvaihtoaukkoja ei huomioida, kompressorin käynnistyminen tapahtuu tiheämmin ja pidemmäksi aikaa. Tämä lisää energiankulutusta ja nostaa kompressorin toimintalämpötilaa. Tällöin kompressorin voi vaurioitua. On siis tärkeää huomioida ilmanvaihtoaukot.

5.2.3 ALAKAAPPIIN ASENETTAVAT MALLIT

Varmista, että kaluste ei tuki etuosan ilmanvaihtoritilää. Varmista myös, että ovi pääsee avautumaan ja sulkeutumaan vapaasti.

| | a (mm) | b (mm) | c (mm) |
|------|--------|--------|--------|
| 100 | 1476 | 575 | 595 |
| 125 | 1768 | 575 | 595 |
| 170 | 1768 | 680 | 595 |
| 125S | 1820 | 575 | 595 |
| 170S | 1820 | 680 | 595 |
| 220 | 1820 | 680 | 680 |

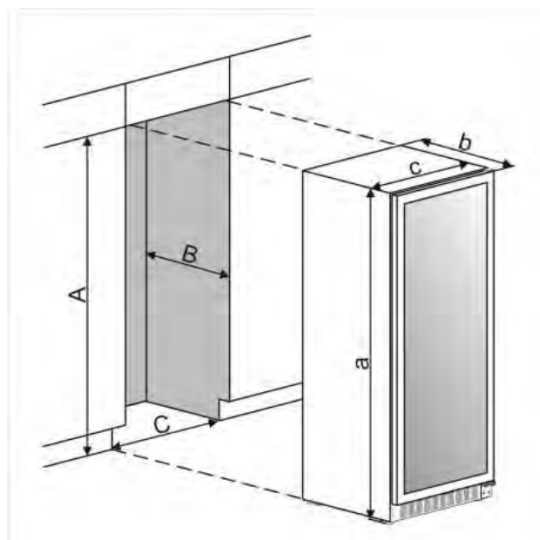

HUOMAUTUS! Huollon mahdollistamiseksi ja ilmanvaihdon varmistamiseksi mitan A on oltava vähintään 5 mm suurempi kuin mitan a, mitan B on oltava vähintään 5 mm suurempi kuin mitan b ja mitan C on oltava vähintään 5 mm suurempi kuin mitan c. Jos laite upotetaan kalusteeseen, mittaan C on lisättävä 3 mm ovea varten.

5.3 Sähköliitäntä

VAROITUS! Maadoitetun pistokkeen ohjeiden vastainen käyttö voi aiheuttaa sähköiskun. Jos virtajohto on vaurioitunut, ota yhteyttä pätevään sähköasentajaan tai valtuutettuun huoltokeskukseen sen vaihtamiseksi.

Kaikki sähkötyöt on jätettävä pätevälle ammattilaiselle kansallisten ja paikallisten turvallisuusmääräysten mukaisesti.

Varmista, että tuotteeseen merkitty jännite vastaa syöttöjännitettä

Kytke laite erilliseen vähintään 13 A:n piiriin.

Laite on kytkettävä soveltuvaan kytkimelliseen pistorasiaan, johon pääsee helposti käsiksi. Turvallisuuden vuoksi on suositeltavaa asentaa vikavirtasuojakytkin, jonka laukaisuvirta on 30 mA.

Pistorasian ja piirin asianmukainen maadoitus on tarkistutettava pätevällä sähköasentajalla.

Huomautus! Jos alueella salamoituu usein, on suositeltavaa käyttää ylijännitesuojia. Älä kytke laitetta sähköverkkoon jatkojohdolla. Jatkojohdot eivät takaa laitteen edellyttämää turvallisuustasoa ja voivat aiheuttaa esimerkiksi ylikuumenemisen vaaran.

Laitetta ei saa kytkeä muuntajaan tai pistokesovittimeen, sillä ne voivat vahingoittaa laitteen sähkökomponentteja.

Johto on sijoitettava niin, että se on turvallisesti laitteen takana eikä roiku tai loju suojaamattomana.

VAROITUS! Laitte on maadoitettava.

5.4 Kahvan asennus

TÄRKEÄÄ: Älä kiristä ruuveja liian tiukalle. Älä käytä kahvan asentamiseen sähkötyökaluja.

ASENNUSTAPA 1 - Aseta kahva (1) ovesa olevien kiinnitystappien (3) kohdalle ja kiinnitä se kiristämällä ruuvit (2) kuusiokoloavaimella.

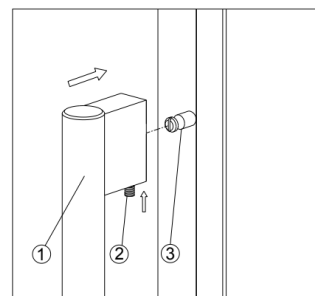

ASENNUSTAPA 2 –

1. Irrota sen puolen ovitiiviste (2), jolle haluat asentaa kahvan. Tiivisteestä alla on kaksi reikää kahvan asentamista varten..
2. Kiinnitä kahva (4) tiukasti paikalleen kahdella ruuvilla (1) ja aluslevyllä (3).
3. Aseta ovitiiviste paikalleen.

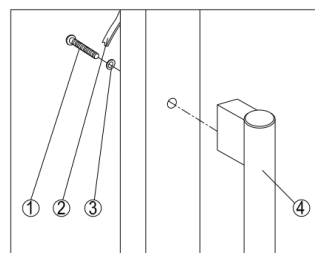

5.5 Oven kätisyyden vaihtaminen

Oven kätisyys voidaan vaihtaa tarvittaessa. Toimi seuraavasti:

Huomautus! Kaikki irrotetut osat on säilytettävä, jotta oven kätisyys voidaan tarvittaessa vaihtaa uudelleen.

ASENNUSTAPA 1 – Työtasojen alle asennettavat mallit

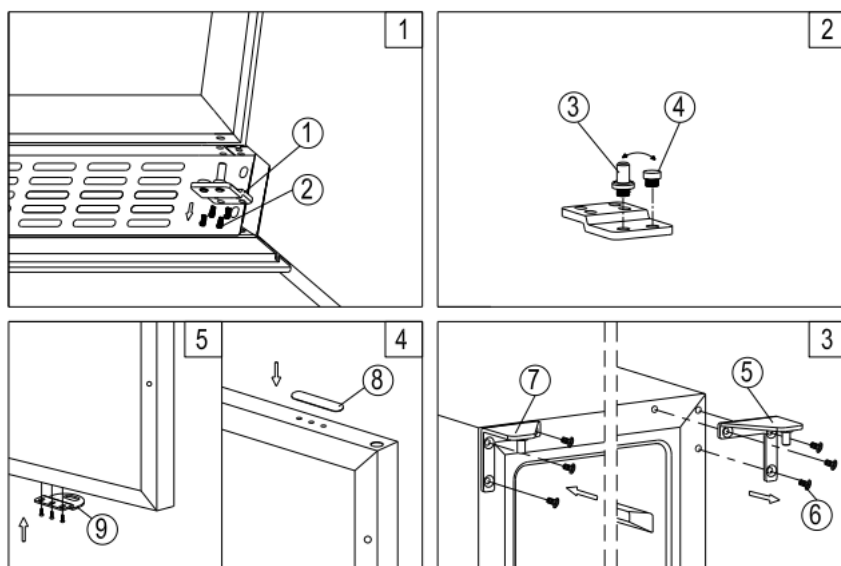

1. Irrota alasarana (1) kiertämällä sen neljä ruuvia (2) irti. Pidä tiukasti kiinni lasiovesta, kun olet irrottanut ruuvit. (kuva 1)
2. Vedä lasiovea varovasti alaspäin niin, että se irtoaa oikeanpuoleisesta yläsaranasta. Aseta ovi suojatulle alustalle, jolla se pysyy ehjänä. Irrota sitten yläsaranana (5). (kuva 3)
3. Irrota ja siirrä alasaranan tappi (3) ja/tai ovenpysäytin (4) toiselle puolelle. (kuva 2)
4. Irrota suojukset kaapin vasemmalta puolelta ja peitä niillä oikeanpuoleiset ruuvinreiät.
5. Kiinnitä toimituksen sisältämä vasemmanpuoleinen yläsaranana (7) kaapin vasemmalle puolelle. (kuva 3)
6. Irrota ja siirrä reikäsuojus (8) ja lukkosalpa (9) lasioven toiselle puolelle. (Koskee vain malleja, joissa lukko on ilmanvaihtoritilässä.) (kuva 4)
7. Käännä ovea 180° (ei koske malleja, joissa lukko on ovesa) ja aseta se paikalleen. Kiinnitä alasarana ruuveilla paikalleen vasemmalle puolelle ja kiristä ruuvit, kun ovi on vaakatasossa
8. Siirrä kahva ja tulpat toiselle puolelle tarvittaessa.

ASENNUSTAPA 2 – Integroitavat mallit

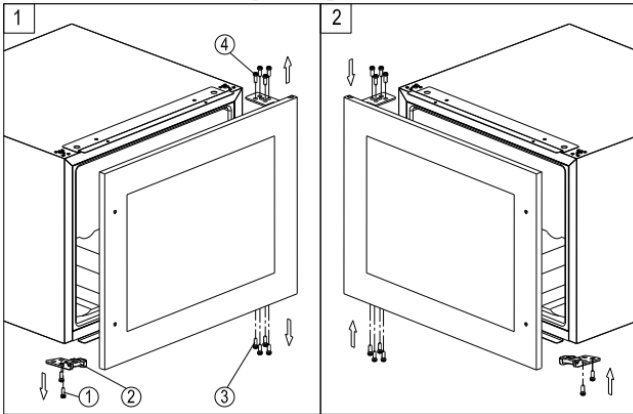

1. Irrota lasiovi kiertämällä sen kahdeksan ruuvia (3 ja 4) irti. Pidä tiukasti kiinni lasiovesta, kun olet irrottanut ruuvit. Aseta se suojatulle alustalle, jolla se pysyy ehjänä.
2. Irrota ja siirrä ovenkannatin (2) toiselle puolelle.
3. Käännä ovea 180° ja aseta se paikalleen toiselle puolelle. Kiristä ruuvit, kun ovi on vaakatasossa.

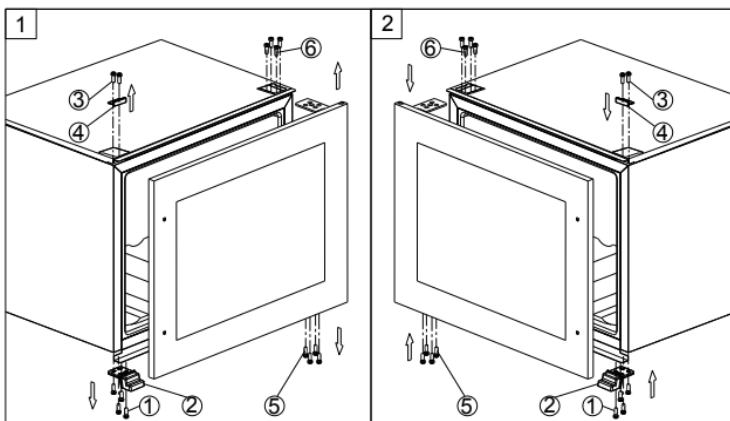

1. Irrota lasiovi kiertämällä sen kahdeksan kiinnitysruuvia (5 ja 6) irti. Pidä tiukasti kiinni lasiovesta, kun olet irrottanut ruuvit. Aseta se suojatulle alustalle, jolla se pysyy ehjänä.
2. Irrota ruuvit (1 ja 3) ja siirrä ovenkannatin (2) ja peitelevy (4) toiselle puolelle
3. Käännä ovea 180° ja aseta se paikalleen toiselle puolelle. Kiristä ruuvit, kun ovi on vaakatasossa.

ASENNUSTAPA 3 – Korkeat mallit

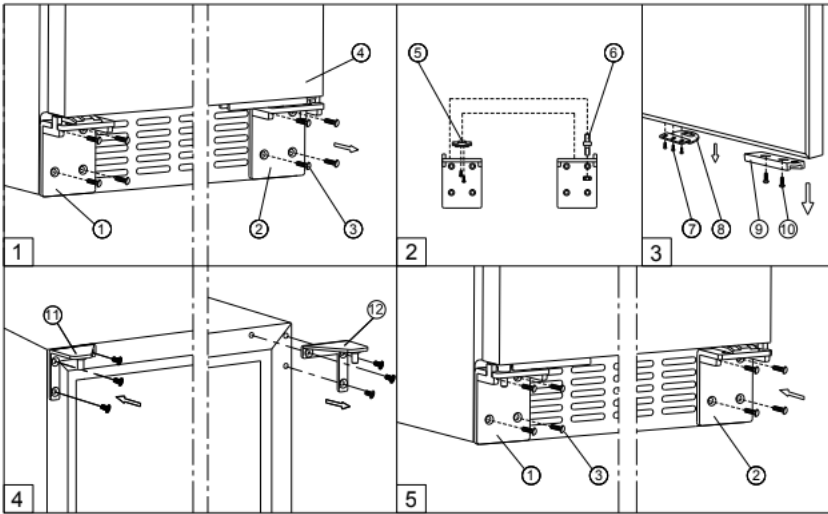

1. Irrota oikeanpuoleinen alasarana (2) ja/tai vasemmanpuoleinen alasarana (1) kiertämällä sen kahdeksan kiinnitysruuvia (3) irti. Pidä tiukasti kiinni ovesta (4), kun olet irrottanut ruuvit. (kuva 1)
2. Vedä ovea varovasti alaspäin niin, että se irtoaa oikeanpuoleisesta yläsaranasta. Aseta ovi suojatulle alustalle, jolla se pysyy ehjänä. Irrota sitten oikeanpuoleinen yläsarana (12). (kuva 4)
3. Irrota suojukset kaapin vasemmalta puolelta ja peitä niillä oikeanpuoleiset ruuvinreiät.
4. Kiinnitä toimituksen sisältämä vasemmanpuoleinen yläsarana (11) kaapin vasemmalle puolelle. (kuva 4)
5. Irrota ja siirrä alasaranan tappi (6) ja/tai ovenkannatin (5) toisen puolen alasaranaan. (kuva 2).
6. Irrota ja siirrä liitoslevy (9) ja/tai lukkosalpa (8) paikalleen oven yläosaan. (kuva 3)
7. Käännä ovea 180° ja aseta se paikalleen. Kiinnitä alasaranat paikalleen ja kiristä ruuvit. (kuva 5)
8. Tarkista oven asento ja sääda sitä tarvittaessa kiertämällä ruuveja (10) ja siirtämällä liitoslevyä (9). Kiristä ruuvit (10), kun ovi on vaakatasossa. (kuva 5)

ASENNUSTAPA 4 – Kaksioviset mallit

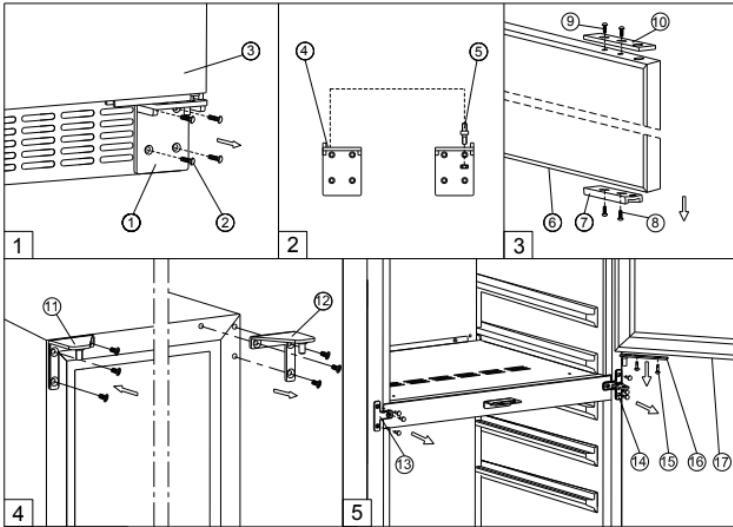

1. Irrota oikeanpuoleinen alasarana (1) kiertämällä sen neljä ruuvia (2) irti. Pidä tiukasti kiinni alemmasta lasiovesta (3), kun olet irrottanut ruuvit. Vedä alempaa lasiovea varovasti alaspäin niin, että se irtoaa keskisaranasta. Aseta ovi suojatulle alustalle, jolla se pysyy ehjänä. (kuva 1)
2. Irrota ja siirrä liitoslevy (7) ja (10) paikalleen alemman lasioven toiselle puolelle. Irrota ja siirrä samalla toimituksen sisältämä vasemmanpuoleisen alasaranan (4) tappi (5). (kuvat 2 ja 3).
3. Irrota liitoslevy (16) kiertämällä sen kaksi kiinnitysruuvia (15) irti. Pidä tiukasti kiinni ylemmästä lasiovesta, kun olet irrottanut ruuvit. Vedä ylempää lasiovea (17) varovasti alaspäin niin, että se irtoaa yläsaranasta. Aseta ovi suojatulle alustalle, jolla se pysyy ehjänä. Irrota sitten oikeanpuoleinen yläsarana (12). (kuvat 5 ja 4)
4. Irrota ja siirrä keskisarana (14) ja keskellä oleva kiinnityslevy (13) toiselle puolelle. (kuva 5).
5. Irrota suojukset kaapin vasemmalta puolelta ja peitä niillä oikeanpuoleiset ruuvinreiät.
6. Kiinnitä toimituksen sisältämä vasemmanpuoleinen yläsarana (11) kaapin vasemmalle puolelle. (kuva 4)
7. Siirrä liitoslevy (16) keskisaranaan.
8. Aseta ylempi lasiovi paikalleen ja kiinnitä liitoslevy (16) ylempään lasioveen kahdella kiinnitysruuvilla. Kiristä ruuvit.
9. Aseta alempi lasiovi paikalleen. Kiinnitä vasemmanpuoleinen alasarana paikalleen vasemmalle puolelle ja kiristä ruuvit.
10. Tarkista alemman oven asento ja säädä sitä tarvittaessa kiertämällä ruuveja (8 ja 9) ja siirtämällä liitoslevyä (7 ja 10). Kiristä ruuvit (8 ja 9), kun ovi on vaakatasossa.
11. Siirrä kahvat ja tulpat toiselle puolelle.

ASENNUSTAPA 5 – Itsesulkeutuvalla saranalla varustetut mallit

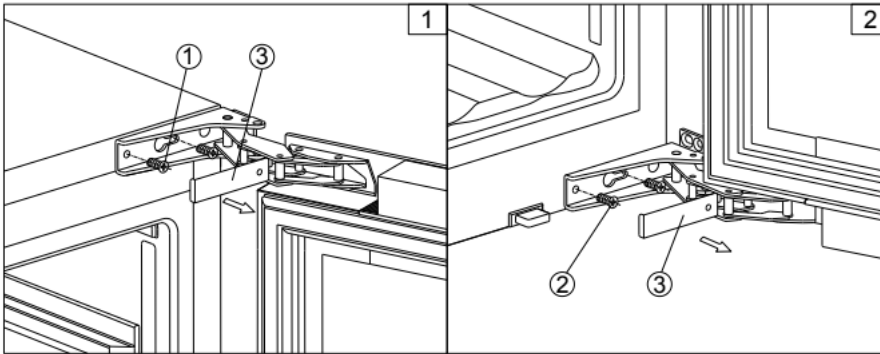

VAROITUS! Noudata erityistä varovaisuutta itsesulkeutuvien saranoiden kanssa. Kalusteeseen vielä asentamattoman laitteen saranaan liittyy puristumisvaaroja.

1. Irrota suojukset (3) ja irrota sitten lasiovi kiertämällä sen neljä kiinnitysruuvia (1 ja 2) irti. Pidä tiukasti kiinni lasiovesta, kun olet irrottanut ruuvit. Aseta se suojatululle alustalle, jolla se pysyy ehjänä.
2. Irrota suojukset kaapin vasemmalta puolelta ja peitä niillä oikeanpuoleiset ruuvinreiät.
3. Käännä ovea 180° ja aseta se paikalleen toiselle puolelle. Kiristä ruuvit, kun ovi on vaakatasossa.

ASENNUSTAPA 6 – Vapaasti seisovat mallit

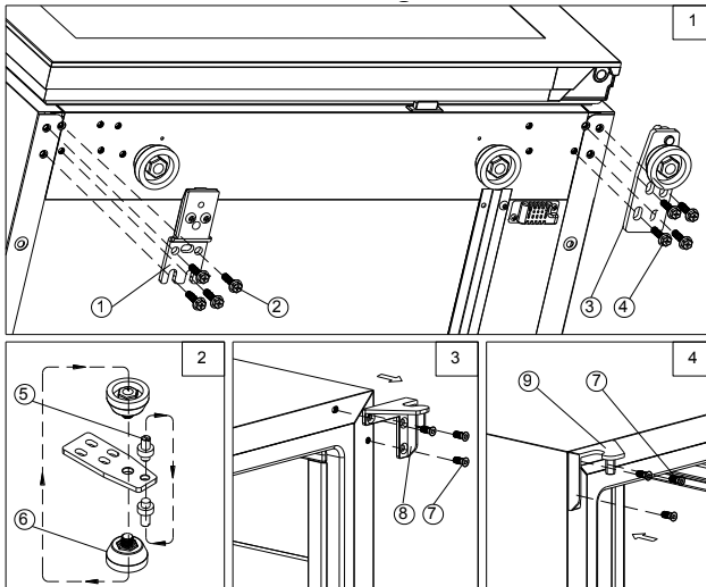

1. Irrota alasarana (3) kiertämällä sen neljä ruuvia (4) irti. Pidä tiukasti kiinni lasiovesta, kun olet irrottanut ruuvit. (kuva 1)

2. Vedä lasiovea varovasti alaspäin niin, että se irtoaa oikeanpuoleisesta yläsaranasta. Aseta ovi suojatulle alustalle, jolla se pysyy ehjänä. Irrota sitten oikeanpuoleinen yläsarana (8). (kuva 3)
3. Irrota ja siirrä alasaranan tappi (5) ja säätöjalka (6) toiselle puolelle. (kuva 2)
4. Irrota suojukset kaapin vasemmalta puolelta ja peitä niillä oikeanpuoleiset ruuvinreiät.
5. Kiinnitä toimituksen sisältämä vasemmanpuoleinen yläsarana (9) kaapin vasemmalle puolelle. (kuva 4)
6. Irrota neljä kiinnitysruuvia (2) ja siirrä ovenkannatin (1) toiselle puolelle. (kuva 1)
7. Käännä ovea 180° ja aseta se paikalleen. Kiinnitä alasarana ruuveilla paikalleen vasemmalle puolelle ja kiristä ruuvit, kun ovi on vaakatasossa.

5.6 Kaatumissuojan asennus

Laite voi kaatua, jos sitä käytetään ohjeiden vastaisesti tai se täytetään väärin. Tämä vuoksi on käytettävä toimituksen sisältämää kaatumissuojaa (jos sellainen sisältyy malliin).

- Aseta kaatumissuoja lattialle kuvan mukaisesti. Kaatumissuoja voidaan asentaa vasemmalle puolelle.
- Merkitse kaatumissuojan neljän reiän paikat lattiaan.
- Käytä 8 mm:n muuriterää ja muovitulppia.
- Kiinnitä kaatumissuoja lattiaan ruuveilla.
- Liu'uta laite paikalleen ja varmista, että jalka lukittuu kaatumissuojaan.

HUOMAUTUS! Jos laite siirretään eri paikkaan, myös kaatumissuoja on irrotettava ja asennettava uudelleen

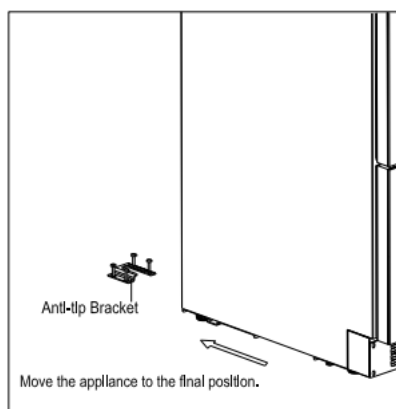
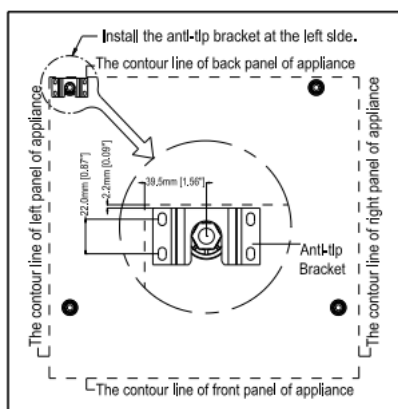

5.7 Laitteen kiinnittäminen

Irrota kaksi suojusta saranan vastaiselta puolelta ja kiinnitä laite syvennyksen kiristämällä kulmaraudan ruuvit (jos ne sisältyvät toimitukseen).

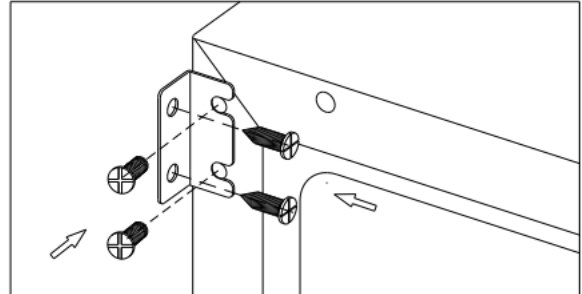
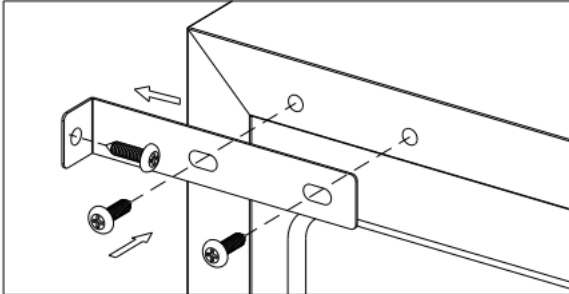

Jotkin itsesulkeutuvilla saranoilla varustetuista malleista voidaan kiinnittää ruuvaamalla sarana syvennykseen.

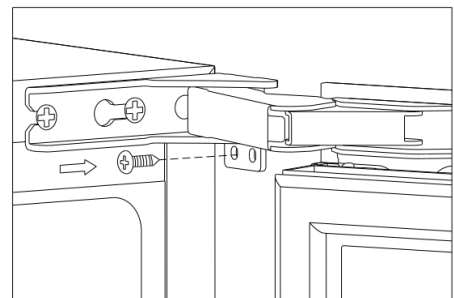

6. LAITTEEN KÄYTTÄMINEN

Laite on suunniteltu toimimaan tietyllä huonelämpötila-alueella. Ilmastoluokka on merkitty arvokilpeen.

Jos laitetta pidetään pitkään lämpötilassa, joka ei ole määritellyllä lämpötila-alueella, laite ei välttämättä toimi oikein. Esimerkiksi liian kylmä tai kuuma huonelämpötila voi aiheuttaa laitteen sisälämpötilan heilahtelua. Tällöin sisälämpötila ei välttämättä ole 5–20 °C (41– 68 °F).

| Ilmastoluokka | Huonelämpötila |
|---------------|----------------|
| SN | +10 – +32 °C |
| N | +16 – +32 °C |
| ST | +16 – +38 °C |
| T | +16 – +43 °C |

HUOMAUTUS!

- Jos laitteessa ei ole lämmitintä, sen sisälämpötila ei nouse huonelämpötilaa korkeammaksi riippumatta siitä mikä lämpötilaksi asetetaan.
- Kun laitetta käytetään ensimmäisen kerran tai se käynnistetään uudelleen pitkän tauon jälkeen, LCD-näytöllä näkyvä lämpötila voi poiketa asetetusta lämpötilasta joillakin

asteilla. Tämä on normaali laitteen käynnistymiseen liittyvä ilmiö. Lämpötilaero häviää, kun laite on ollut käynnissä muutaman tunnin ajan.

- Jos laitteen pistoke on irrotettu, virransyöttö on keskeytynyt tai laite on sammutettu, odota 3–5 minuuttia ennen laitteen uudelleenkäynnistämistä. Laite ei käynnisty, jos se yritetään käynnistää liian aikaisin.

6.1 Käyttö ja ohjaus – yksi alue ja LED-NÄYTTÖ

Laitteen ohjauspainikkeet



VIRTA ⓘ - Voit sammuttaa laitteen koskettamalla ⓘ-painiketta kevyesti 5 sekunnin ajan, kunnes lämpötilanäyttö sammuu. Voit käynnistää laitteen koskettamalla ⓘ-painiketta kevyesti 1 sekunnin ajan, kunnes lämpötilanäyttö syttyy.

HUOMAUTUS! Voit sammuttaa äänihälytyksen koskettamalla ⓘ-painiketta kerran.

VALO ☀️ - Sisävalo kytketään päälle/pois päältä koskettamalla kevyesti näppäintä ☀️ ja pitämällä sitä painettuna 5 sekunnin ajan. Sisävalon merkkivalo syttyy tai sammuu valinnan vahvistamiseksi. Sisävalon merkkivalo syttyy tai sammuu valinnan vahvistamiseksi.

YLÖS ↑ - Painikkeella voit nostaa tavoitelämpötilaa 1 celsius- tai fahrenheitasteella.

ALAS ↓ - Painikkeella voit laskea tavoitelämpötilaa 1 celsius- tai fahrenheitasteella.

Näyttö

Digitaalisella näytöllä esitetään lämpötila ja ilmoitukset.

Merkkivalo / moninäppäintoiminto

Sisävalon merkkivalo on piste näytön oikeassa alakulmassa. Sisävalon merkkivalo syttyy esittelytilassa. Merkkivalo palaa vain, kun monipainiketoiminto on käytössä. Voit ottaa monipainiketoiminnon käyttöön koskettamalla kevyesti ensimmäistä painiketta ja sen jälkeen muita painikkeita vähintään 5 sekunnin ajan. Vapauta sitten kaikki painikkeet.

Lämpötila-asteikon valinta

Voit valita näytön lämpötilaksi celsius- tai fahrenheitasteet. Jos haluat vaihtaa lämpötilaksi celsius- tai fahrenheitasteet, kosketa **valopainiketta** 5 sekunnin ajan.

Lapsilukko

Malleissa, joissa ohjauspaneeli sijaitsee kaapin ulkopuolella, lapsilukko kytkeytyy automaattisesti päälle, kun painikkeisiin ei kosketa 2 minuuttiin. Voi avata lapsilukon koskettamalla plus- ja miinuspainikkeita samanaikaisesti vähintään 5 sekunnin ajan. Merkkivalo vilkkuu kolmesti, kun lapsilukko aukeaa.

Lämpötilan asettaminen

- Laitteessa on yksi säädettävä lämpötila-alue. Lämpötilaksi voidaan valita 5–20 °C (41–68 °F). Laitetta voidaan käyttää kypsytyks- tai tarjoilukaappina. Viinien kypsytykseen suositeltu tavoitelämpötila on 11–14 °C (52–57 °C). Valkoviinin tarjoiluun suositeltu tavoitelämpötila on 5–10 °C (41–50 °C). Punaviinin tarjoiluun suositeltu tavoitelämpötila on 15–20 °C (58–68 °C).
- Kun laite kytketään verkkovirtaan ensimmäisen kerran, se käynnistyy automaattisesti esiasetettujen oletusarvojen mukaisesti. Tehtaalla asetettu lämpötila on 12 °C (54 °F) (ihanteellinen kypsytyslämpötila).
- Voit asettaa haluamasi lämpötilan koskettamalla plus- tai miinuspainiketta. Kun kosketat jompaakumpaa painiketta ensimmäisen kerran, näytöllä näytetään viimeksi asetettu lämpötila. Lämpötila nousee 1 celsius- tai fahrenheitasteella, kun pluspainiketta painetaan kerran, ja laskee 1 celsius- tai fahrenheitasteella, kun miinuspainiketta painetaan kerran. Näyttö vilkkuu lämpötilan asettamisen ajan.
- Kun lämpötila on asetettu, näytöllä näytetään laitteen senhetkinen sisälämpötila.
- Jos haluat nähdä tavoitelämpötilan, kosketa plus- tai miinuspainiketta, jolloin tavoitelämpötila vilkkuu näytöllä 5 sekunnin ajan. Tämän jälkeen laitteen senhetkinensisälämpötila näytetään jälleen näytöllä.

6.2 Käyttö ja ohjaus – yksi alue ja LCD-NÄYTTÖ



Laitteen ohjauspainikkeet



VIRTA (⏻) - Voit sammuttaa laitteen koskettamalla (⏻) -painiketta kevyesti 5 sekunnin ajan, kunnes lämpötilanäyttö sammuu. Voit käynnistää laitteen koskettamalla (⏻) -painiketta kevyesti 1 sekunnin ajan, kunnes lämpötilanäyttö syttyy.

HUOMAUTUS! Voit sammuttaa äänihälytyksen koskettamalla (⏻) -painiketta kerran.

LÄMPÖTILA-ASTEIKON VALITSIN °C/°F - Painikkeella voit valita näytön lämpötilaksi celsiustai fahrenheitasteet.













VALO  - Sisävalo kytketään päälle/pois päältä koskettamalla kevyesti näppäintä  ja pitämällä sitä painettuna 5 sekunnin ajan.

YLÖS  - Painikkeella voit nostaa tavoitelämpötilaa 1 celsius- tai fahrenheitasteella.

ALAS  - Painikkeella voit laskea tavoitelämpötilaa 1 celsius- tai fahrenheitasteella.

ASETUSVALITSIN  - Select the temperature and humidity you want to set.

Näytön symbolit

| | |
|--|-------------------------------|
|  | Lämpötila tai vikakoodi |
|  | Kompressori on päällä. |
|  | Lämmitin on päällä. |
|  | Sulatustila |
|  | Dynamic Climate -tila |
| DEMO | Eco Demo -tila |
|  | Sisävalo on esittelytilassa. |
|  | Varoitus |
|  | Äänisignaali |
|  | Lapsilukko on käytössä |
|  | Wi-Fi-yhteyssignaali |
|  | Kosteudenpoistotila |
| RH %  | Suhteellisen kosteuden näyttö |

Monipainiketoiminto



Sisävalon merkkivalo vilkkuu, kun moninäppäintoiminto on valittu. Moninäppäintoiminnon suorittamiseksi kosketa kevyesti ensimmäistä näppäintä ja pidä sitä painettuna, kosketa sitten loppuja näppäimiä vähintään 5 sekunnin ajan ja vapauta sitten kaikki näppäimet.

Lapsilukko

(Vain mallit, joissa ohjauspaneeli on kaapin ulkopuolella)Lapsilukko kytkeytyy automaattisesti päälle, kun painikkeisiin ei kosketa 2 minuuttiin. Voi avata lapsilukon koskettamalla plus- ja miinuspainikkeita samanaikaisesti vähintään 5 sekunnin ajan, kunnes symboli poistuu näytöltä.

Lämpötilan asettaminen

- Laitteessa on yksi säädettävä lämpötila-alue. Lämpötilaksi voidaan valita 5–20 °C (41–68 °F). Laitetta voidaan käyttää kypsytyks- tai tarjoilukaappina. Viinien kypsytykseen suositeltu tavoitelämpötila on 11–14 °C (52–57 °C). Valkoviinin tarjoiluun suositeltu tavoitelämpötila on 5–10 °C (41–50 °C). Punaviinin tarjoiluun suositeltu tavoitelämpötila on 15–20 °C (58–68 °C)

- Kun laite kytketään verkkovirtaan ensimmäisen kerran, se käynnistyy automaattisesti esiasetettujen oletusarvojen mukaisesti. Tehtaalla asetettu lämpötila on 12 °C (54 °F) (ihanteellinen kypsytyslämpötila).
- Kosketa **asetusvalitsinta**  kunnes haluamasi lämpötila vilkkuu. Tämän jälkeen voit käyttää plus- ja miinuspainikkeita sisälämpötilan säätämiseen. Kun kosketat jompaakumpaa painiketta ensimmäisen kerran, näytöllä näytetään viimeksi asetettu lämpötila.
- Lämpötila nousee 1 celsius- tai fahrenheitasteella, kun pluspainiketta painetaan kerran, ja laskee 1 celsius- tai fahrenheitasteella, kun miinuspainiketta painetaan kerran. Näyttö vilkkuu lämpötilan asettamisen ajan.
- Tavoitelämpötila vilkkuu näytöllä 5 sekunnin ajan, kun lämpötila on asetettu. Tämän jälkeen laitteen senhetkinen sisälämpötila näytetään jälleen näytöllä.
- Jos haluat nähdä tavoitelämpötilan, kosketa **asetusvalitsinta** , jolloin tavoitelämpötila vilkkuu näytöllä 5 sekunnin ajan. Tämän jälkeen laitteen senhetkinen sisälämpötila näytetään jälleen näytöllä.



Kosteustason asettaminen

- Kosteuspumpulla varustetuissa malleissa kosteustaso voidaan pitää automaattisesti halutulla tasolla.
- Kosketa **asetusvalitsinta**  kunnes kosteusnäyttö ^{RH} % vilkkuu. Voit nyt valita plus- ja miinuspainikkeilla suhteellisen kosteuden asetukseksi arvon väliltä 50–80 % tai 00 %. Asetettu kosteus vilkkuu näytöllä 5 sekunnin ajan. Tämän jälkeen laitteen senhetkinen kosteus näytetään jälleen näytöllä. Tehtaalla asetettu kosteus on (70 %) (ihanteellinen varastointikosteus).
- Kun asetukseksi valitaan 00 %, kosteuspumppu sammutetaan. Kosteuspumppu lisää laitteen energiankulutusta. Jos toiminto ei ole välttämätön, ota se pois käytöstä. Ilmoitettu energiankulutus on laskettu ilman tämän toiminnon käyttöä.



6.3 Käyttö ja ohjaus – kaksi aluetta ja LED-NÄYTTÖ

The Controls of Your Unit



VIRTA  - Voit sammuttaa laitteen koskettamalla  -painiketta kevyesti 5 sekunnin ajan, kunnes lämpötilanäyttö sammuu. Voit käynnistää laitteen koskettamalla  -painiketta kevyesti 1 sekunnin ajan, kunnes lämpötilanäyttö syttyy.

HUOMAUTUS! Voit sammuttaa äänihälytyksen koskettamalla  -painiketta kerran.

VALO  - Sisävalo kytketään päälle/pois päältä koskettamalla kevyesti näppäintä  ja pitämällä sitä painettuna 5 sekunnin ajan. Sisävalon merkkivalo syttyy tai sammuu valinnan vahvistamiseksi. Sisävalon merkkivalo syttyy tai sammuu valinnan vahvistamiseksi.



YLÖS  - Painikkeella voit nostaa tavoitelämpötilaa 1 celsius- tai fahrenheitasteella.

ALAS  - Painikkeella voit laskea tavoitelämpötilaa 1 celsius- tai fahrenheitasteella.

Näyttö

Digitaalisella näytöllä esitetään lämpötila ja ilmoitukset.

 arkoittaa kaapin **YLÄOSAN** lämpötilaa ja  kaapin **ALAOSAN** lämpötilaa.

 tarkoittaa kaapin **VASEMMANPUOLEISTA** lämpötila-aluetta ja  kaapin **OIKEANPUOLEISTA** lämpötila-aluetta.

Merkkivalo / moninäppäintoiminto

Sisävalon merkkivalo on piste näytön oikeassa alakulmassa. Sisävalon merkkivalo syttyy esittelytilassa. Merkkivalo palaa vain, kun monipainiketoiminto on käytössä. Voit ottaa monipainiketoiminnon käyttöön koskettamalla kevyesti ensimmäistä painiketta ja sen jälkeen muita painikkeita vähintään 5 sekunnin ajan. Vapauta sitten kaikki painikkeet.

Lämpötila-asteikon valinta

Voit valita näytön lämpötilaksi celsius- tai fahrenheitasteet. Jos haluat vaihtaa lämpötilaksi celsius- tai fahrenheitasteet, kosketa **valopainiketta** kevyesti 5 sekunnin ajan.

Lapsilukko

Malleissa, joissa ohjauspaneeli sijaitsee kaapin ulkopuolella, lapsilukko kytkeytyy automaattisesti päälle, kun painikkeisiin ei kosketa 2 minuuttiin. Voi avata lapsilukon koskettamalla plus- ja miinuspainikkeita samanaikaisesti vähintään 5 sekunnin ajan. Merkkivalo vilkkuu kolmesti, kun lapsilukko aukeaa.

Lämpötilan asettaminen

- Laitteessa on kaksi erikseen säädettävää lämpötila-aluetta. Alueen lämpötilaksi voidaan valita 5–20 °C (41–68 °F). Laitetta voidaan käyttää kypsytyks- tai tarjoilukaappina. Viinien kypsytykseen suositeltu tavoitelämpötila on kummallakin alueella 11–14 °C (52–57 °C). Samppanjan ja valkoviinin tarjoiluun suositeltu kaapin YLÄOSAN tai VASEMMANPUOLEISEN lämpötila-alueen tavoitelämpötila on 5–10 °C (41–50 °C). Punaviinin tarjoiluun suositeltu kaapin ALAOSAN tai OIKEANPUOLEISEN lämpötila-alueen

tavoitelämpötila on 15–20 °C (58–68 °C).

- Kun laite kytketään verkkovirtaan ensimmäisen kerran, se käynnistyy automaattisesti esiasetettujen oletusarvojen mukaisesti. Tehtaalla asetettu lämpötila on 8 °C (46 °F) kaapin YLÄOSASSA tai VASEMMANPUOLEISELLA lämpötila-alueella ja 12 °C (54 °F) kaapin ALAOSASSA tai OIKEANPUOLEISELLA lämpötila-alueella.
- Voit asettaa kaapin YLÄOSAN tai VASEMMANPUOLEISEN lämpötila-alueen lämpötilan koskettamalla vasemmanpuoleisia plus- ja miinuspainikkeita ja ALAOSAN tai OIKEANPUOLEISEN lämpötila-alueen lämpötilan koskettamalla oikeanpuoleisia plusja miinuspainikkeita. Kun kosketat jompaakumpaa painiketta ensimmäisen kerran, näytöllä näytetään viimeksi asetettu lämpötila.
- **TÄRKEÄÄ!** Muissa kuin kaksoisilmastointijärjestelmissä kaapin ALAOSAN tavoitelämpötilan on aina oltava sama tai korkeampi kuin kaapin YLÄOSAN tavoitelämpötilan. Lämpötila-alueiden tavoitelämpötilojen eron tulee olla vähintään 4 °C (7 °F), jotta voidaan taata laitteen ihanteellinen toiminta.
- Lämpötila nousee 1 celsius- tai fahrenheitasteella, kun pluspainiketta painetaan kerran, ja laskee 1 celsius- tai fahrenheitasteella, kun miinuspainiketta painetaan kerran. Näyttö vilkkuu lämpötilan asettamisen ajan.
- Kun lämpötila on asetettu, näytöllä näytetään kyseisen alueen senhetkinen sisälämpötila.
- Jos haluat nähdä tavoitelämpötilan, kosketa plus- tai miinuspainiketta, jolloin tavoitelämpötila vilkkuu näytöllä 5 sekunnin ajan. Tämän jälkeen laitteen senhetkinen sisälämpötila näytetään jälleen näytöllä.

6.4 Käyttö ja ohjaus – kaksi aluetta ja LCD-NÄYTTÖ



Laitteen ohjauspainikkeet



VIRTA (⏻) - Voit sammuttaa laitteen koskettamalla (⏻)-painiketta kevyesti 5 sekunnin ajan, kunnes lämpötilanäyttö sammuu. Voit käynnistää laitteen koskettamalla (⏻)-painiketta kevyesti 1 sekunnin ajan, kunnes lämpötilanäyttö syttyy.

HUOMAUTUS! Voit sammuttaa äänihälytyksen koskettamalla (⏻)-painiketta kerran.

LÄMPÖTILA-ASTEIKON VALITSIN °C/°F - Painikkeella voit valita näytön lämpötilaksi celsiustai fahrenheitasteet.













VALO  - Sisävalo kytketään päälle/pois päältä koskettamalla kevyesti näppäintä  ja pitämällä sitä painettuna 5 sekunnin ajan.

YLÖS  - Painikkeella voit nostaa tavoitelämpötilaa 1 celsius- tai fahrenheitasteella.

ALAS  - Painikkeella voit laskea tavoitelämpötilaa 1 celsius- tai fahrenheitasteella.

ASETUSVALITSIN  - Select the temperature and humidity you want to set.

Symbols in the Display

| | |
|--|---|
|  | Yläosan/vasemmanpuoleisen alueen lämpötila tai vikakoodi. |
|  | Alaosan/oikeanpuoleisen alueen lämpötila tai vikakoodi. |
|  | Kompressori on päällä. |
|  | Lämmitin on päällä. |
|  | Sulatustila |
|  | Dynamic Climate -tila |
| DEMO | Eco Demo -tila |
|  | Sisävalo on esittelytilassa. |
|  | Varoitus |
|  | Äänisignaali |
|  | Lapsilukko on käytössä |
|  | Wi-Fi-yhteyssignaali |
|  | Kosteudenpoistotila |
| RH %  | Suhteellisen kosteuden näyttö |

Monipainiketoiminto

Sisävalon merkkivalo vilkkuu, kun moninäppäintoiminto on valittu. Moninäppäintoiminnon suorittamiseksi kosketa kevyesti ensimmäistä näppäintä ja pidä sitä painettuna, kosketa sitten loppuja näppäimiä vähintään 5 sekunnin ajan ja vapauta sitten kaikki näppäimet.



Lapsilukko

(Vain mallit, joissa ohjauspaneeli on kaapin ulkopuolella) Lapsilukko kytkeytyy automaattisesti päälle, kun painikkeisiin ei kosketa 2 minuuttiin. Voi avata lapsilukon painamalla plus- ja miinuspainikkeita samanaikaisesti vähintään 5 sekunnin ajan, kunnes symboli  poistuu näytöltä.

Lämpötilan asettaminen

- Laitteessa on kaksi erikseen säädettävää lämpötila-aluetta. Alueen lämpötilaksi voidaan valita 5–20 °C (41–68 °F). Laitetta voidaan käyttää kypsytyks- tai tarjoilukaappina. Viinien kypsytykseen suositeltu tavoitelämpötila on kummallakin alueella 11–14 °C (52–57 °C). Samppanjan ja valkoviinin tarjoiluun suositeltu kaapin YLÄOSAN tai VASEMMANPUOLEISEN lämpötila-alueen tavoitelämpötila on 5–10 °C (41–50 °C). Punaviinin tarjoiluun suositeltu kaapin ALAOSAN tai OIKEANPUOLEISEN

lämpötilaalueen tavoitelämpötila on 15–20 °C (58–68 °C)

- Kun laite kytketään verkkovirtaan ensimmäisen kerran, se käynnistyy automaattisesti esiasetettujen oletusarvojen mukaisesti. Tehtaalla asetettu lämpötila on 8 °C (46 °F) kaapin **YLÄOSASSA** tai **VASEMMANPUOLEISELLA** lämpötila-alueella ja 12 °C (54 °F) kaapin **ALAOSASSA** tai **OIKEANPUOLEISELLA** lämpötila-alueella.
- Kosketa **asetusvalitsinta**  kunnes haluamasi lämpötila vilkkuu. Tämän jälkeen voit käyttää plus- ja miinuspainikkeita sisälämpötilan säätämiseen. Kun kosketat jompaakumpaa painiketta ensimmäisen kerran, näytöllä näytetään viimeksi asetettu lämpötila.
- **ÄRKEÄÄ!** Kaapin ALAOSAN tavoitelämpötilan on aina oltava sama tai korkeampi kuin kaapin YLÄOSAN tavoitelämpötilan.
- Lämpötila nousee 1 celsius- tai fahrenheitasteella, kun pluspainiketta painetaan kerran, ja laskee 1 celsius- tai fahrenheitasteella, kun miinuspainiketta painetaan kerran. Näyttö vilkkuu lämpötilan asettamisen ajan.
- Tavoitelämpötila vilkkuu näytöllä 5 sekunnin ajan, kun lämpötila on asetettu. Tämän jälkeen laitteen senhetkinen sisälämpötila näytetään jälleen näytöllä.
- Jos haluat nähdä tavoitelämpötilan, kosketa **asetusvalitsinta**  jolloin tavoitelämpötila vilkkuu näytöllä 5 sekunnin ajan. Tämän jälkeen laitteen senhetkinen lämpötila näytetään jälleen näytöllä.

Kosteustason asettaminen

- Kosteuspumpulla varustetuissa malleissa kosteustaso voidaan pitää automaattisesti halutulla tasolla.
- Kosketa **asetusvalitsinta**  kunnes kosteusnäyttö ^{RH} % vilkkuu. Voit nyt valita plus- ja miinuspainikkeilla suhteellisen kosteuden asetukseksi arvon väliltä 50–80 % tai 00 %. Asetettu kosteus vilkkuu näytöllä 5 sekunnin ajan. Tämän jälkeen laitteen senhetkinen kosteus näytetään jälleen näytöllä. Tehtaalla asetettu kosteus on (70 %) (ihanteellinen varastointikosteus).
- Kun asetukseksi valitaan 00 %, kosteuspumppu sammutetaan. Kosteuspumppu lisää laitteen energiankulutusta. Jos toiminto ei ole välttämätön, ota se pois käytöstä. Ilmoitettu energiankulutus on laskettu ilman tämän toiminnon käyttöä.

6.5 Käyttö ja ohjaus – kolme aluetta ja LED-NÄYTTÖ

Laitteen ohjauspainikkeet

Ylempi ohjauspaneeli



Alempi ohjauspaneeli

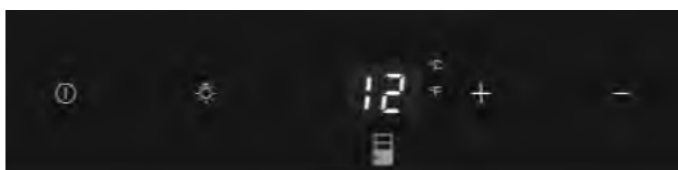

VIRTA ⓪ - Voit sammuttaa laitteen koskettamalla ⓪ -painiketta kevyesti 5 sekunnin ajan, kunnes lämpötilanäyttö sammuu. Voit käynnistää laitteen koskettamalla ⓪ -painiketta kevyesti 1 sekunnin ajan, kunnes lämpötilanäyttö syttyy.

HUOMAUTUS! Voit sammuttaa äänihälytyksen koskettamalla ⓪ -painiketta kerran.

VALO 💡 - Sisävalo kytketään päälle/pois päältä koskettamalla kevyesti näppäintä 💡 ja pitämällä sitä painettuna 5 sekunnin ajan. Sisävalon merkkivalo syttyy tai sammuu valinnan vahvistamiseksi. Sisävalon merkkivalo syttyy tai sammuu valinnan vahvistamiseksi.

YLÖS + ^ - Painikkeella voit nostaa tavoitelämpötilaa 1 celsius- tai fahrenheitasteella.

ALAS - v - Painikkeella voit laskea tavoitelämpötilaa 1 celsius- tai fahrenheitasteella.

Näyttö

Digitaalisella näytöllä esitetään lämpötila ja ilmoitukset.

☐ tarkoittaa kaapin **YLEMPI** lämpötilaa ja, ☐ keskellä tarkoittaa kaapin **KESKELLÄ** lämpötilaa ☐ tarkoittaa kaapin **ALEMPI** lämpötila-aluetta.

Merkkivalo / moninäppäintoiminto

Sisävalon merkkivalo on piste näytön oikeassa alakulmassa. Sisävalon merkkivalo syttyy esittelytilassa. Merkkivalo palaa vain, kun monipainiketoiminto on käytössä. Voit ottaa monipainiketoiminnon käyttöön koskettamalla kevyesti ensimmäistä painiketta ja sen jälkeen muita painikkeita vähintään 5 sekunnin ajan. Vapauta sitten kaikki painikkeet.

Lämpötila-asteikon valinta °C/°F

Voit valita näytön lämpötilaksi celsius- tai fahrenheitasteet. Jos haluat vaihtaa lämpötilaksi celsius- tai fahrenheitasteet, kosketa valopainiketta kevyesti 5 sekunnin ajan.

Lämpötilan asettaminen

- Laitteessa on kolme lämpötila-aluetta. Jokaisen alueen lämpötila on erikseen säädettävissä. Laitetta voidaan käyttää kypsytyks- ja tarjoilukaappina.
- Kaapin **YLÄOSAN** lämpötilaa voidaan säätää alueella 11–20 °C (52–68 °F), joka on ihanteellinen punaviinin tarjoiluun. Tehtaalla asetettu lämpötila on 18 °C (65 °F).
- Kaapin **KESKIOSAN** lämpötilaa voidaan säätää alueella 5–11 °C (41–52 °F), joka on ihanteellinen samppanjan ja valkoviinin tarjoiluun. Tehtaalla asetettu lämpötila on 8 °C (46 °F).
- Kaapin **ALAOSAN** lämpötilaa voidaan säätää alueella 11–13 °C (52–56 °F), joka on ihanteellinen viinin kypsyttämiseen. Tehtaalla asetettu lämpötila on 12 °C (54 °F) (ihanteellinen kypsytyslämpötila).
- Kaapin **YLÄ-** ja **KESKIOSAN** lämpötilaa säädetään ylemmästä ohjauspaneelistä. Kaapin **ALAOSAN** lämpötilaa säädetään alemmasta ohjauspaneelistä.
- Voit säätää alueen lämpötilaa koskettamalla plus- ja miinuspainikkeita kevyesti. Kun kosketat jompaakumpaa painiketta ensimmäisen kerran, näytöllä näytetään viimeksi asetettu lämpötila.
- Lämpötila nousee 1 celsius- tai fahrenheitasteella, kun pluspainiketta painetaan kerran, ja laskee 1 celsius- tai fahrenheitasteella, kun miinuspainiketta painetaan kerran. Näyttö vilkkuu lämpötilan asettamisen ajan.
- Kun lämpötila on asetettu, näytöllä näytetään kyseisen alueen senhetkinen sisälämpötila.
- Jos haluat nähdä tavoitelämpötilan, kosketa plus- tai miinuspainiketta, jolloin tavoitelämpötila vilkkuu näytöllä 5 sekunnin ajan. Tämän jälkeen laitteen senhetkinen sisälämpötila näytetään jälleen näytöllä.

6.6 Käyttö ja ohjaus – kolme aluetta ja LCD-NÄYTTÖ



Laitteen ohjauspainikkeet



VIRTA (⓪) - Voit sammuttaa laitteen koskettamalla (⓪)-painiketta kevyesti 5 sekunnin ajan, kunnes lämpötilanäyttö sammuu. Voit käynnistää laitteen koskettamalla (⓪)-painiketta kevyesti 1 sekunnin ajan, kunnes lämpötilanäyttö syttyy.

HUOMAUTUS! Voit sammuttaa äänihälytyksen koskettamalla  -painiketta kerran.

LÄMPÖTILA-ASTEIKON VALITSIN $^{\circ}\text{C}/^{\circ}\text{F}$ - Painikkeella voit valita näytön lämpötilaksi celsiustai fahrenheitasteet.















VALO  - Sisävalo kytketään päälle/pois päältä koskettamalla kevyesti näppäintä  ja pitämällä sitä painettuna 5 sekunnin ajan.

YLÖS \uparrow \wedge - Painikkeella voit nostaa tavoitelämpötilaa 1 celsius- tai fahrenheitasteella.

ALAS \downarrow \vee - Painikkeella voit laskea tavoitelämpötilaa 1 celsius- tai fahrenheitasteella.

ASETUSVALITSIN  - Select the temperature and humidity you want to set.

Symbols in the Display

| | |
|---|-------------------------------------|
|  | Yläosan lämpötila- tai vikakoodi. |
|  | Keskiosan lämpötila- tai vikakoodi. |
|  | Alaosan lämpötila- tai vikakoodi. |
|  | Kompressori on päällä. |
|  | Lämmitin on päällä. |
|  | Sulatustila |
|  | Dynamic Climate -tila |
| DEMO | Eco Demo -tila |
|  | Sisävalo on esittelytilassa. |
|  | Varoitus |
|  | Äänisignaali |
|  | Lapsilukko on käytössä |
|  | Wi-Fi-yhteyssignaali |
|  | Kosteudenpoistotila |
|   | Suhteellisen kosteuden näyttö |



Monipainiketoiminto

Sisävalon merkkivalo vilkkuu, kun moninäppäintoiminto on valittu. Moninäppäintoiminnon suorittamiseksi kosketa kevyesti ensimmäistä näppäintä ja pidä sitä painettuna, kosketa sitten loppuja näppäimiä vähintään 5 sekunnin ajan ja vapauta sitten kaikki näppäimet.

Lapsilukko

(Vain mallit, joissa ohjauspaneeli on kaapin ulkopuolella) Lapsilukko kytkeytyy automaattisesti päälle, kun painikkeisiin ei kosketa 2 minuuttiin. Voi avata lapsilukon koskettamalla plus- ja miinuspainikkeita samanaikaisesti vähintään 5 sekunnin ajan, kunnes symboli  poistuu näytöltä.

Lämpötilan asettaminen

- Laitteessa on kolme lämpötila-alueita. Jokaisen alueen lämpötila on erikseen säädettävissä. Laitetta voidaan käyttää kypsytys- ja tarjoilukaappina.
- Kaapin **YLÄOSAN** lämpötilaa voidaan säätää alueella 11–20 °C (52–68 °F), joka on ihanteellinen punaviinin tarjoiluun. Tehtaalla asetettu lämpötila on 18 °C (65 °F).
- Kaapin **KESKIOSAN** lämpötilaa voidaan säätää alueella 5–11 °C (41–52 °F), joka on ihanteellinen samppanjan ja valkoviinin tarjoiluun. Tehtaalla asetettu lämpötila on 8 °C (46 °F).
- Kaapin **ALAOSAN** lämpötilaa voidaan säätää alueella 11–13 °C (52–56 °F), joka on ihanteellinen viinin kypsyttämiseen. Tehtaalla asetettu lämpötila on 12 °C (54 °F) (ihanteellinen kypsytyslämpötila).
- Kosketa **asetusvalitsinta**  kunnes haluamasi lämpötila vilkkuu. Tämän jälkeen voit käyttää plus- ja miinuspainikkeita kyseisen alueen sisälämpötilan säätämiseen. Kun kosketat jompaakumpaa painiketta ensimmäisen kerran, näytöllä näytetään viimeksi asetettu lämpötila.
- Lämpötila nousee 1 celsius- tai fahrenheitasteella, kun pluspainiketta painetaan kerran, ja laskee 1 celsius- tai fahrenheitasteella, kun miinuspainiketta painetaan kerran. Näyttö vilkkuu lämpötilan asettamisen ajan.
- Kun lämpötila on asetettu, näytöllä näytetään kyseisen alueen senhetkinen sisälämpötila.
- Jos haluat nähdä tavoitelämpötilan, kosketa **asetusvalitsinta**  jolloin tavoitelämpötila vilkkuu näytöllä 5 sekunnin ajan. Tämän jälkeen laitteen senhetkinen sisälämpötila näytetään jälleen näytöllä.

Kosteustason asettaminen

- Kosteuspumpulla varustetuissa malleissa kosteustaso voidaan pitää automaattisesti halutulla tasolla.
- Kosketa **asetusvalitsinta**  kunnes kosteusnäyttö ^{RH}% vilkkuu. Voit nyt valita plus- ja miinuspainikkeilla suhteellisen kosteuden asetukseksi arvon väliltä 50–80 % tai 00 %. Asetettu kosteus vilkkuu näytöllä 5 sekunnin ajan. Tämän jälkeen laitteen senhetkinen kosteus näytetään jälleen näytöllä. Tehtaalla asetettu kosteus on (70 %) (ihanteellinen varastointikosteus).
- Kun asetukseksi valitaan 00 %, kosteuspumppu sammutetaan. Kosteuspumppu lisää laitteen energiankulutusta. Jos toiminto ei ole välttämätön, ota se pois käytöstä. Ilmoitettu energiankulutus on laskettu ilman tämän toiminnon käyttöä.

Asetustila

Tietyt viinikaapin asetukset voidaan valita vain asetustilassa.

°F/°C-valinta

- Kosketa kevyesti ja pidä UP-näppäintä 5 sekunnin ajan.
- Valitse lämpötilan näyttöasetus Fahrenheit- tai Celsius-asteina YLÖS- ja ALAS-näppäimillä.
- Vahvista valinta painamalla POWER.
- Poistu asetustilasta koskettamalla UP-näppäintä ja pitämällä sitä painettuna 5 sekunnin ajan. Muussa tapauksessa laite poistuu asetustilasta automaattisesti noin minuutin kuluttua.

Näytön kirkkaus

- Kosketa kevyesti ja pidä UP-näppäintä 5 sekunnin ajan ja kosketa sitten POWER-näppäintä kerran.
- Valitse näytön kirkkaus YLÖS- ja ALAS-näppäimillä. Oletusasetus on d1.
 - » d1: himmein asetus
 - » d1: keskiasetus
 - » d1: kirkkain asetus
- Vahvista valinta painamalla POWER.
- Poistu asetustilasta koskettamalla UP-näppäintä ja pitämällä sitä painettuna 5 sekunnin ajan. Muussa tapauksessa laite poistuu asetustilasta automaattisesti noin minuutin kuluttua.

Sisävalon kirkkaus

- Kosketa kevyesti ja pidä UP-näppäintä 5 sekunnin ajan ja kosketa sitten POWER-näppäintä kaksi kertaa.
- Valitse sisävalaistuksen kirkkaus YLÖS- ja ALAS-näppäimillä. Oletusasetus on L1.
 - » L1: himmein asetus
 - » L2: keskiasetus
 - » L3: kirkkain asetus
- Vahvista valinta painamalla POWER.
- Poistu asetustilasta koskettamalla UP-näppäintä ja pitämällä sitä painettuna 5 sekunnin ajan. Muussa tapauksessa laite poistuu asetustilasta automaattisesti noin minuutin kuluttua.

Puhallintila

- Kosketa kevyesti ja pidä UP-näppäintä 5 sekunnin ajan ja kosketa sitten POWER-näppäintä kolme kertaa.
- Valitse puhallintila YLÖS- ja ALAS-näppäimillä. Oletusasetus on F0.

- » F0: Hiljainen tila - Energiansäästötila
- » F1: DynaClima-tila - puoliaika
- » F2: DynaClima-tila - täysi aika
- Vahvista valinta painamalla POWER.
- Poistu asetustilasta koskettamalla UP-näppäintä ja pitämällä sitä painettuna 5 sekunnin ajan. Muussa tapauksessa laite poistuu asetustilasta automaattisesti noin minuutin kuluttua.

Äänimerkit

- Kosketa kevyesti ja pidä UP-näppäintä 5 sekunnin ajan ja kosketa sitten POWER-näppäintä neljä kertaa.
- Valitse äänimerkit YLÖS- ja ALAS-näppäimillä. Oletusasetus on S1.
 - » S0: anturiääni ON, hälytysääni OFF
 - » S1: anturiääni ON, hälytysääni ON
 - » S2: anturiääni OFF, hälytysääni OFF
 - » S3: anturiääni OFF, hälytysääni ON
- Vahvista valinta painamalla POWER.
- Poistu asetustilasta koskettamalla UP-näppäintä ja pitämällä sitä painettuna 5 sekunnin ajan. Muussa tapauksessa laite poistuu asetustilasta automaattisesti noin minuutin kuluttua.

Lämpötilänäyttö

Normaalin käytön aikana ohjauspaneelin lämpötilänäyttö näyttää lämpötilan laitteen sisällä. Lämpötilänäyttö vilkkuu, jos



- Tavoitteeksi on asetettu eri lämpötila,
- alueen lämpötila eroaa enemmän kuin 5 °C (9 °F) tavoitelämpötilasta.

Lämpötilänäytön vilkkuminen auttaa varmistamaan sen, että lämpötila ei voi huomaamatta nousta tai laskea ja vahingoittaa viiniä.

Lämpötilamuistitoiminto

Sähkökatkoksen (jonka voi aiheuttaa esimerkiksi virtapiikki tai suojakytkimen käyttö) sattuessa laite muistaa edelliset lämpötila-asetukset. Kun virta on palautettu, kaapin lämpötila palaa takaisin saman asetuslämpötilaan kuin ennen sähkökatkosta.



Lämpötilahälytys





Äänihälytys kuuluu, jos jonkin alueen lämpötila nousee tai laskee lämpötila-alueen ulkopuolelle. Lämpötilänäyttö vilkkuu samanaikaisesti (ja symbolit  ja  syttyvät näytöllä malleissa, joissa on LCD-näyttö).

Asetetun lämpötilan mukaan määritetään lämpötila, jonka laite tunnistaa liian lämpimäksi tai liian viileäksi.



Äänihälytys kuuluu ja lämpötilanäyttö vilkkuu seuraavissa tapauksissa:







- Laite kytketään päälle, ja laitteen sisällä oleva lämpötila eroaa merkittävästi tavoitelämpötilasta.
- Laite on ollut pitkään irti virtalähteestä.
- Laitteeseen on laitettu kerralla liikaa tuotteita. Liian paljon huoneenlämpöistä ilmaa on päässyt laitteeseen, kun tuotteita on järjestetty tai otettu kaapista.
- Laitteen ovea ei ole suljettu tiiviisti.
- Laite on viallinen.

Äänihälytys mykistetään automaattisesti, lämpötilanäyttö lakkaa vilkkumasta (ja symbolit  ja  sammuvat LCD-näytöllä varustetuissa malleissa), kun tavoitelämpötila saavutetaan uudelleen. Jos ääni kuitenkin häiritsee sinua, voit kytkeä äänihälytyksen pois päältä ennen sen automaattista katkaisua koskettamalla virtanäppäintä kerran. Hälytys lakkaa.

Lämpötilanäyttö vilkkuu (ja symbolit  ja  palavat edelleen LCD-näytöllä varustetuissa malleissa), kunnes tavoitelämpötila on saavutettu. Tämän jälkeen näytössä palaa valo, symbolit  ja  sammuvat LCD-näytöllä varustetuissa malleissa ja hälytysjärjestelmä on jälleen aktiivinen.

Kosteushälytys

Kosteuden äänihälytys (jos sellainen sisältyy malliin) kuuluu, jos yksikön sisällä oleva kosteus nousee tai laskee kosteusalueen ulkopuolelle. Kosteusnäyttö vilkkuu samanaikaisesti ja symboli  syttyy. Välähtävä ^{RH}% LL ja ! kertovat liian alhaisesta  kosteustasosta. Välähtävä HH ja  kertovat liian ^{RH}% korkeasta kosteustasosta.

Äänihälytys mykistetään automaattisesti, kosteusnäyttö lakkaa vilkkumasta ja symbolit  ja  sammuvat, kun tavoitekosteustaso saavutetaan uudelleen. Jos ääni kuitenkin häiritsee sinua, voit kytkeä äänihälytyksen pois päältä ennen sen automaattista katkaisua koskettamalla virtanäppäintä kerran. Hälytys lakkaa. Kosteusnäyttö vilkkuu edelleen ja symbolit  ja  palavat, kunnes tavoitekosteustaso on saavutettu. Tämän jälkeen näytössä palaa valo, symbolit  ja  sammuvat ja hälytysjärjestelmä on jälleen aktiivinen.

Ovihälytys

Jos ovi on jätetty auki yli 60 sekunniksi, kuuluu hälytysääni (ja symboli  syttyy LCD-näytöllä varustetuissa malleissa). Oven sulkeminen tai virtapainikkeen koskettaminen kerran sammuttaa hälytyksen äänimerkin.

OVEN AVAUSMEKANISMI (PUSH-TO-OPEN-TOIMINTO)

Push-to-open-ovitoiminto (jos sellainen sisältyy malliin) aktivoituu, kun laitteeseen kytketään virta. Avaa ovi työntämällä vasenta yläkulmaa hieman niissä malleissa, joissa

saranat ovat oikealla (oikeaa yläkulmaa vasemmanpuoleisissa malleissa) ja vapauta se. Mäntä avaa ovea noin 9 cm. Tämän jälkeen oven voi avata kädellä. Työntömäntä palaa automaattisesti perusasentoonsa 4 sekunnin kuluttua.

HUOMAUTUS!

- Itsesulkeutuvilla saranoilla varustetuissa malleissa tahattoman avautumisen estämiseksi ovi sulkeutuu itsestään noin 4 sekunnin kuluttua, jos ovea ei vedetä auki käsin.
- Älä estä tai pidättele ovea, kun se avautuu. Jos ovea estetään tai pidätellään avaamisen aikana, avausmekanismi ja ovi vaurioituvat. Tällöin kuuluu kovia ja toistuvia räsähtäviä ääniä.
- Älä työnnä työntömäntää tai pitele sitä oven sulkeutumisen aikana. Jos työntömäntää estetään oven sulkeutumisen aikana, se ei enää pysty palaamaan perusasentoonsa. Perusasennossa työntömäntä on kaapin etuosan tasossa. Jotta saat työntömännän takaisin perusasentoonsa, irrota laite sähköverkosta, odota noin 10 sekuntia ja kytke se sitten takaisin. Työntömäntä palaa perusasentoonsa.
- Järjestelmä ei käynnisty välittömästi, kun ovi on suljettu. Odota 3 sekuntia ja yritä uudelleen. Kyseessä ei ole järjestelmävika.

Laitteen ovi on herkkä paineelle. Oven avauksen paineherkkyttä on mahdollista säätää seuraavasti

1. Avaa ovi.
2. Kierrä oven yläosassa olevaa ruuvia vastapäivään herkkyuden lisäämiseksi ja myötäpäivään herkkyuden vähentämiseksi.
3. Sulje ovi ja varmista, että se on oikein säädetty. Jos ruuvia kierretään liikaa vastapäivään, ovi voi aueta automaattisesti, vaikka sitä ei työnnettäisi tai se vain suljettaisiin voimakkaasti. Ruuvien kääntäminen liikaa myötäpäivään voi aiheuttaa sen, että ovi ei aukea edes voimakkaasti työnnettäessä.

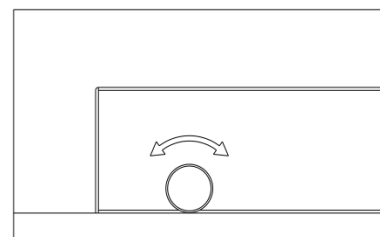

INTERIOR LIGHT / TriColor LIGHTING

Sisävalaistuksen ansiosta viinipullojen etiketit näkyvät selvästi ja kokoelma tulee hienosti esille. Koskettamalla **VALO**-merkkiä voit vaihtaa sisävalojen kahden toimintatilan välillä: toiminnallinen tila (oletus) ja esittelytila. Jos olet toiminnallisessa tilassa (oletus), valot syttyvät vain, kun ovi on auki. Sisävalo sammuu noin 5 sekuntia oven sulkemisesta. Jos olet esittelytilassa, valot syttyvät riippumatta siitä, onko ovi auki, ja symboli ☀️ syttyy malleissa, joissa on LCD-näyttö.

Laitteessa on LED-tyyppiset valot, jotka on suunniteltu kestämaan erittäin pitkään. Käyttäjä ei voi vaihtaa niitä. Valojen vaihtamiseksi ota yhteyttä huolto-osastoon.



HUOMAUTUS: Käytä vain valmistajan toimittamia alkuperäisiä LED-valaisimia.

Jos kaappimallissasi on TriColor-valaistus, voit valita sisävalon väriksi keltainen, valkoinen tai sininen koskettamalla **värivalitsin**-näppäintä . **Värivalitsimen** koskettaminen vaihtaa yksiväritilan ja dynaamisen väritilan välillä. Dynaamisessa väritilassa sisävalo vaihtelee 3 käytettävissä olevan värin välillä. Kun kosketat **värivalitsinta** kerran, kun haluttu väri on päällä, sisävalo vaihtuu kyseiseksi väriksi. Pääset takaisin dynaamiseen väritilaan koskettamalla **värivalitsinta** uudelleen.

6.7 Eri tilat

Dynaclima/hiljainen tila

DYNACLIMA (dynaaminen ilmasto) -tila mahdollistaa suhteellisen kosteuden ja lämpötilan jakautumisen tasaisesti kaapin sisällä, jotta voit varastoida kaikki viinisi täsmälleen samoissa erinomaisissa olosuhteissa. Jos haluat käyttää laitetta viinin pitkäaikaiseen säilytykseen, DYNACLIMA-tila on ehdoton edellytys. Se luo kaappiin jatkuvan ilmaston, joka jäljittelee viinikellaria.

DYNACLIMA-tilassa sisäpuhallin kierrättää sisäilmaa tasaisesti, vaikka tavoitelämpötila saavutettaisiin. Jos haluat siirtyä DYNACLIMA-tilaan, kosketa miinuspainiketta noin viiden sekunnin ajan. Viinikaappi piippaa viisi kertaa, mikä vahvistaa DYNACLIMA-tilan olevan käytössä (ja symboli  syttyy LCD-näytöllä varustetuissa malleissa). Siirry HILJAISEEN tilaan (eli energiansäästötilaan), kosketa pluspainiketta noin viiden sekunnin ajan. Viinikaappi piippaa kolme kertaa, mikä vahvistaa oletustilan (HILJAINEN) olevan käytössä (ja symboli  sammuu LCD-näytöllä varustetuissa malleissa).

Sapattitila

Sapattitila on tarjolla tiettyjä uskonnollisia tilaisuuksia varten. Tilassa sammutetaan näytöt, sisävalon ja äänihälytykset ja estetään niitä käynnistymästä uudelleen. Normaalia jäähdytystä jatketaan edelleen.

Käynnistä sapattitila koskettamalla VIRT- ja VALO-näppäimiä samanaikaisesti vähintään 5 sekunnin ajan. Näytöt ja sisävalot sammuvat, mikä vahvistaa, että sapattitila on päällä.

Sapattitila voidaan poistaa käytöstä toistamalla yllä mainittu prosessi. Sapattitila poistuu käytöstä automaattisesti 48 tunnin kuluttua.

Eco demo -tila

Eco Demo -tila voidaan ottaa käyttöön, kun laitetta esitellään näyttelyissä tai myymälöissä. Eco Demo -tilassa kompressori ja kaikki puhallinmoottorit kytketään pois päältä

LED-näytöllä varustetut mallit: kosketa plus- ja miinuspainikkeita (ylemmän vyöhykkeen säätimet kahden ja alemman vyöhykkeen säätimet kolmen vyöhykkeen malleissa) ja VALOnäppäimiä samanaikaisesti vähintään 5 sekunnin ajan, jolloin merkkivalo vilkkuu viisi kertaa asetuksen vahvistamiseksi ja laite alkaa toimia Eco Demo -tilassa. Eco Demo -tila voidaan poistaa käytöstä toistamalla yllä mainittu prosessi.

LCD-näytöllä varustetut mallit: kosketa plus- ja miinuspainikkeita samanaikaisesti vähintään 5 sekunnin ajan, jolloin symboli syttyy asetuksen vahvistamiseksi ja laitealkaa toimia Eco Demo -tilassa. Eco Demo -tila voidaan poistaa käytöstä toistamalla yllä mainittu prosessi ja symboli DEMO sammuu.

Kosteudenpoistotila

Kosteudenpoistotila (jos sellainen sisältyy malliin) voi estää kondenssiveden muodostumisen lasioven pinnalle myös erittäin kosteissa olosuhteissa. Ota tila käyttöön kosteina vuodenaikoina. Kondensaatio häviää pian. Tila lisää viinikaapin energiankulutusta, eli jos tilaa ei tarvita, kytke se pois päältä. Kytkin  sijaitsee ohjauspaneelissa. I on PÄÄLLÄ ja O on POIS PÄÄLTÄ. Ilmoitettu energiankulutus on laskettu ilman tämän toiminnon käyttöä.

6.8 Pullon lataaminen, ääni ja hygrometria

Pullotelineet ja säilytys

- **VAROITUS!** Älä vedä ulos enempää kuin yksi täyteen lastattu hylly kerrallaan, koska muuten laite voi keikahtaa eteenpäin.
- **VAROITUS!** Älä vedä ulos hyllyä, johon pinotut pullot on asetettu.
- **VAROITUS!** Älä yritä vetää hyllyjä ulospäin pysäytyskohdan yli, jotta pullot eivät putoa.
- **VAROITUS!** Jotta oven tiiviste ei vaurioidu, varmista, että ovi on kokonaan auki, kun vedät hyllyjä ulospäin.
- **TÄRKEÄÄ!** Älä peitä hyllyjä miltään osin alumiinifoliolla tai muulla materiaalilla, joka estää riittävän ilmankierron kaapin sisällä.

Käytön helpottamiseksi pullotelineet liukuvat ulos, lukuun ottamatta alinta kiinteää hyllyä. Voit helposti valita viinipullon, kun vedät telinettä varovasti ulospäin, kunnes se pysähtyy.

Hyllyissä on hätäpysäytys, joka estää niitä liikkumasta liian pitkälle täytettäessä.

Viinipullojen koot ja muodot vaihtelevat. Siksi kaappiin mahtuvien pullojen todellinen määrä voi vaihdella.

Voit asettaa viinipullot yksittäisiksi riveiksi tai pinota ne päällekkäin. Huomioi kuitenkin seuraava asia: jos sinulla ei ole tarpeeksi pulloja viinikaapin täyttämiseksi, on parempi jakaa kuormitus koko kaappiin, jotta voidaan välttää "kaikki ylhäällä" ja "kaikki alhaalla" -tyyppinen kuormitus.

- Poista tai siirrä säädettäviä puuhyllyjä kookkaampien pullotyyppien sijoittamiseksi tai lisää kaapin kapasiteettia pinoamalla pulloja tarvittaessa päällekkäin. (Katso kohta Hyllyjen poistaminen)
- Jätä kaapien seinämien ja pullojen väliin pieniä rakoja, jotta ilma pääsee kiertämään. Aivan kuten maan alla sijaitsevassa viinikellarissa, ilmankierto on tärkeää homehtumisen estämiseksi ja yhtenäisen lämpötilan edistämiseksi.

- Jotta ilma pääsisi kiertämään, älä täytä viinikaappia liikaa.
- Aseta pullot vaakatasoon.
- Vältä (laitteen takapaneelissa olevien) sisäisten puhaltimien tukkimista.
- Varo ristisaastumista. Säilytä laitteessa vain viiniä sen takaamiseksi, että ympäristö pysyy hajuttomana.
- Säilytä vain avaamattomia viinipulloja. Avattujen pullojen säilyttäminen voi johtaa vuotoihin.

Käyttöäännet

Laitteeseen jäähdytetään kompressorilla (jäähdytysaggregaatti). Kompressorin pumppaama jäähdytysnestettä jäähdytysjärjestelmän läpi, mistä syntyy käyttöäänne. Silloinkin kun kompressorin sammuu, lämpötilan ja paineen muutoksista johtuvat äännet ovat väistämättömiä. Käyttöäänne kuuluu parhaiten heti kompressorin kytkemisen jälkeen. Se vaimenee, kun käyttö jatkuu.

Seuraavat äännet ovat normaaleja, ja niitä kuuluu ajoittain:

- Laitteen jäähdytysputkien läpi virtaavan kylmäaineen aiheuttama kurkkaava ääni, moottorin kompressorista kuuluva humiseva ääni, joka voi kuulua kovempaan hetkittäin, kun moottori kytkeytyy päälle,
- rätisevä/poksahteleva ääni, joka johtuu materiaalien supistumisesta ja laajenemisesta lämpötilan vaihteluiden vuoksi,
- puhaltimen toimintaäänne, kun ilmaa kierrätetään viinikaapissa.

Epätavallinen melu johtuu yleensä virheellisestä asennuksesta. Putket eivät saa missään tapauksessa olla kosketuksissa seinän, muiden huonekalujen tai muiden putkien kanssa.

Kun laite asennetaan avokeittiöön tai väliseiniin, käyttöäänne kuuluu kovempaan. Tämä johtuu kuitenkin ympäröivästä arkkitehtuurista eikä itse laitteesta.

Melun yksiköittäminen liittyy suoraan ympäristöön, jossa laite sijaitsee, sekä tiettyyn malliin. Tuotteemme ovat tällaisia laitteita koskevien kansainvälisten standardien ja viimeisimmän teknisen kehityksen mukaisia. Muista kuitenkin, että kompressorin ja järjestelmässä kiertävän jäähdytysnesteen melua ei voida välttää.

Sulatus/hygrometria/ilmanvaihto

Laitteessa on automaattinen sulatusjärjestelmä. "Luonnollisen sulatuksen" aikana laitteen takaseinän takana oleva höyrytyn sulaa automaattisesti. Kondenssivesi kerääntyy laitteen takaseinän takana olevaan kouruun, ja osa siitä valuu poistoaukon läpi tiputusalustalle kompressorin yläpuolella. Lämpö siirtyy poistoputkesta tai kompressorista ja höyrystä mahdollisen kondenssiveden, joka on kerääntynyt lokeroon. Osa jäljellä olevasta vedestä kerätään yksikköön kosteuttamista varten.

Järjestelmä mahdollistaa oikean kosteustason, jota luonnollinen korkki vaatii pitkäaikaisen tiiviyden ylläpitämiseksi. Se myös mahdollistaa kaapin luonnollisen ilmanvaihdon ja jatkuvan ilmankierron.

Laite ei ole täysin tiivis: raitista ilmaa pääsee järjestelmään poistoputken ja/tai ilmanvaihtoputken kautta. Ilmaa kierrätetään laitteessa tuulettimen/tuulettimien ja avoimien hyllyjen avulla.

HUOMAUTUS! Höyrystimeen voi kerääntyä huurretta, jos erittäin lämpimässä tai kosteassa paikassa sijaitseva laite avataan toistuvasti. Jos huurre ei häviä 24 tunnin kuluessa, laite on sulatettava manuaalisesti.

Viinien tarjoilulämpötilat

Kaikki viinit kypsyvät samassa lämpötilassa, joka on välille 11–14 °C asetettu vakiolämpötila. Alla oleva taulukko osoittaa parhaan lämpötilan erityyppisten viinien nauttimiseen.

| Viinin tyyppi | °C | °F |
|---|-----------------------------------|----|
| Samppanja (NV), kuohuviini, spumante | 6 | 43 |
| Kuiva Semillon-, Sauvignon Blanc -valkoviini | 8 | 46 |
| Vuosikertasamppanja | 10 | 50 |
| Kuiva Chardonnay-valkoviini | 10 | 50 |
| Kuiva Gewürztraminer-, Riesling-, Pinot grigio -valkoviini | 10 | 50 |
| Makea Sauternes-, Barsac- ja Montbazillac-valkoviini, Eiswein, Late Harvest -viini | 10 | 50 |
| Beaujolais | 13 | 55 |
| Makea vuosikertavalkoviini: Sauternes... | 14 | 57 |
| Chardonnay-vuosikertavalkoviini | 14 | 57 |
| Pinot Noir -punaviini | 16 | 61 |
| Grenache-, Syrah-punaviini | 16 | 61 |
| Pinot Noir -vuosikertapunaviini | 18 | 65 |
| Cabernet ja Merlot: Ranska, Australia, Uusi-Seelanti, Chile, Italia, Espanja, Kalifornia, Argentiina... | 20 | 68 |
| Vuosikerta-Bordeaux | Huoneenlämpö enintään 20 °C/68 °F | |

VINKKI: Säilytä viini 1 tai 2 °C suositeltua nauttimislämpötilaa viileämmässä, koska se lämpenee hieman lasiin kaadettaessa.

VINKKI: Täyteläinen punaviini tulee avata 2–3 tuntia ennen nauttimista, jotta viini ehtii hengittää ja sen aromit kehittyä.

Tärkeää tietoa lämpötiloista

Laitte on suunniteltu takaamaan ihanteelliset olosuhteet viinien säilytykselle ja/tai tarjoilulle.

Hienot viinit vaativat pitkää ja lempeää kypsytystä. Ne tarvitsevat erityisolosuhteet, jotta ne voivat osoittaa täyden potentiaalinsa.

Kaikki viinit kypsyvät samassa lämpötilassa, joka on välille 11–14 °C asetettu vakiolämpötila. Ainoastaan nauttimislämpötila ("dégustation") vaihtelee viinityypin mukaan (katso viinien tarjoilulämpötilataulukkoa yllä). Tästä huolimatta, kuten viinintuottajien pitkään varastointiin käyttämissä luonnonkellareissa, tärkeintä ei ole tarkka lämpötila, vaan sen muuttumattomuus. Toisin sanoen, niin kauan kuin viinikellarin lämpötila pysyy vakiona (11–14 °C tai 52–57 °F), viinit säilyvät täydellisissä olosuhteissa.

Kaikki viinit eivät parane vuosien säilytyksessä. Jotkut viinit tulisi nauttia nuorina (2–3 vuotta), kun taas toisilla on valtava kypsytyspotentiaali (50 vuotta ja enemmän). Kaikkien viinien kypsymisessä on huippukohta. Ota yhteyttä viinikauppiaaseen saadaksesi tarvittavat tiedot.

Liian korkeassa lämpötilassa (yli 22 °C) viini kypsyi liian nopeasti, eivätkä sen aromit ehdi kehittyä. Liian matalassa lämpötilassa (alle 5 °C) viini ei pysty kehittymään täydellisesti.

Lämpötilan vaihtelut aiheuttavat haitallisia reaktioita ja keskeyttävät kypsymisprosessin. Siksi on erittäin tärkeää pitää lämpötila tasaisena.

7. HOITO JA KUNNOSSAPITO

VAROITUS! Jos laitetta ei irroteta pistorasiasta huollon ja puhdistuksen aikana, seurauksena voi olla sähköisku tai muun henkilövahinko.

Hyllyjen irrottaminen

Jos haluat poistaa hyllyn kiskoilta, siirrä se asentoon, jossa puuhyllyn lovi on täsmälleen muovitelineen pysäyttimen alla, ja nosta se sitten ylös ja ulos.

Laita hylly takaisin toistamalla yllä kuvatut vaiheet päinvastaisessa järjestyksessä. Varmista, että hyllyt kiinnittyvät kiskojen pieniin tappeihin, jos malli on varustettu kiskoilla.

Malleissa, joissa on täysipitkät kiskot, hyllyn irrottamiseksi sitä vedetään ulospäin kiskoilla, kunnes se pysähtyy. Tämän jälkeen kaikki pullot poistetaan hyllyltä. Hyllyä nostetaan suoraan ylöspäin, tartutaan kiskoihin (2) ja työnnetään hyllyä (1) suoraan sisään sen irrottamiseksi kiskoista. Laita hylly takaisin toistamalla prosessi päinvastaisessa järjestyksessä.

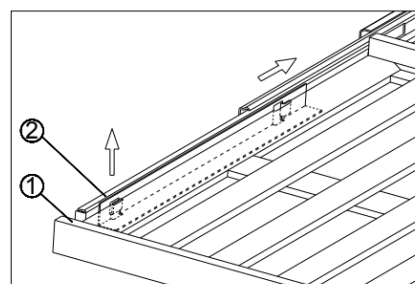
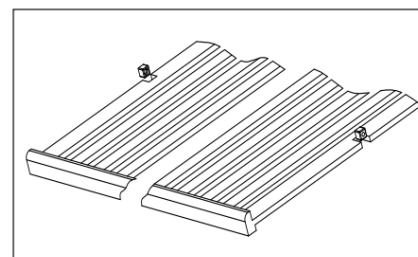

Kosteudensäätö

Laitteessa on järjestelmä, joka huolehtii oikean kosteustason ylläpitämisestä. Äärimmäisen kuivissa olosuhteissa voi olla tarpeen lisätä vettä kaapin mukana toimitettuun Humidity Box -astiaan.

Täytä vedellä $\frac{3}{4}$ pienestä muovisäiliöstä (Humidity Box) ja työnnä se laitteen hyllyllä oleville kiskoille. Tarkista veden taso säännöllisesti ja lisää tarvittaessa. Varmista, että säiliö on sijoitettu oikein hyllyn kiskoihin, jotta vettä ei pääse vuotamaan.

Varmista, että säiliö on sijoitettu oikein ylimmälle hyllylle veden läikkymisen välttämiseksi.

Malleissa, joissa on kosteuspumppu, lisää noin 500 ml tislattua vettä rauhallisesti poistoputkeen, kun aloitat laitteen käytön ensimmäisen kerran. Vesi auttaa säilyttämään laitteen oikean kosteuden noin kuuden kuukauden ajan. Jos kosteushälytys ilmoittaa matalasta kosteustasosta, lisää vielä 500 ml tislattua vettä poistoputkeen.

Liian korkea kosteustaso kaapin sisällä ei pilaa varastoituja viinejä, mutta homeita saattaa esiintyä ja etiketit voivat irrota.

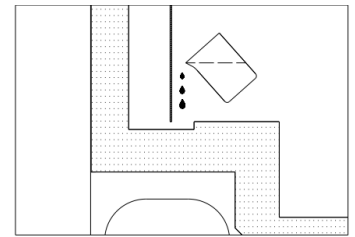
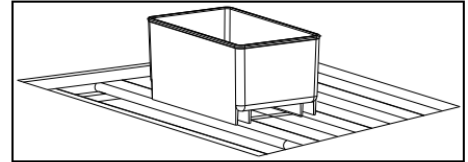

Aktiivihiihi-ilmansuodatin

Aktiivihiihi-ilmansuodatin (jos sellainen sisältyy malliin) sijaitsee kaapin takaosassa. Vaihda se uuteen kerran vuodessa. Voit ostaa suodattimia jälleenmyyjältä tai varaosaosastoltamme.

1. Poista suodattimen edessä oleva hylly.
2. Tartu suodattimeen ja irrota se kiertämällä sitä 90 astetta myötä- tai vastapäivään.
3. Aseta uusi suodatin pystyasentoon ja kierrä sitä 90 astetta myötä- tai vastapäivään, kunnes se napsahtaa paikalleen.

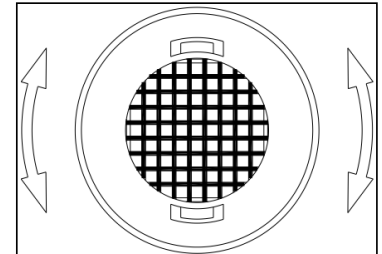

Lukko

Jos laitteessa on lukitusjärjestelmä, avaimet ovat muovipussissa, joka sisältää käyttöohjeen. Laita avain lukkoon, työnnä se sisään ja käännä sitä vastapäivään oven avaamiseksi. Lukitse ovi päinvastaisessa järjestyksessä ja varmista, että metallitappi on kunnolla kiinni. Poista avain ja säilytä sitä turvallisessa paikassa.

Laitteen puhdistus

Katkaise virta, irrota laite pistorasiasta ja poista kaikki esineet, mukaan lukien hyllyt ja teline.

Pese sisäpinnat lämpimällä vedellä ja soodaliuoksella. Liuoksessa tulee olla noin 2 rkl ruokasoodaa litrassa vettä.

Pese hyllyt miedolla pesuaineliuoksella.

Purista ylimääräinen vesi pois sienestä tai liinasta, kun puhdistat laitteen ohjauspainikkeiden aluetta.

Oven ympärillä oleva tiiviste on puhdistettava säännöllisesti värimuutosten estämiseksi ja käyttöiän pidentämiseksi. Käytä puhdasta vettä. Kun olet puhdistanut tiivisteeseen, tarkista, että se toimii edelleen moitteettomasti.

Puhdista kaapin ulkopuoli lämpimällä vedellä ja miedolla nestemäisellä pesuaineella. Huuhtelee hyvin ja pyyhi kuivaksi puhtaalla, pehmeällä liinalla.

Älä puhdista ruostumatonta terästä teräsvillalla. Suosittelemme ruostumattoman teräksen puhdistamiseen siihen tarkoitettua all-in-one-puhdistusainetta. Puhdista aina pintakuvion suuntaan.

Sähkökatkos

Sähkökatkoksen sattuessa laite muistaa automaattisesti edelliset lämpötila-asetukset. Jos sähkönsyöttö keskeytyy (virtapiikin, suojakytkimen laukeamisen jne. vuoksi), laite käynnistyy sähkönsyötön palattua viimeksi asetetun lämpötilan mukaisesti.

Suurin osa sähkökatkoksista korjataan muutamassa tunnissa, eivätkä ne vaikuta laitteen lämpötilaan, jos avaat ovea mahdollisimman vähän. Jos virta katkeaa pidemmäksi aikaa, kaapin sisältö on suojattava asianmukaisesti.

HUOMAUTUS! Jos mistä tahansa syystä laitteessa esiintyy poikkeavia lämpötilatai kosteustasoja, voit luottaa siihen, että vain pitkä ja toistuva altistuminen näille epänormaaleille olosuhteille voi vahingoittaa viinejäsi

Loma-ajat

- **Lyhyet lomat:** Jätä laite käyntiin, jos loman pituus on enintään kolme viikkoa.
- **Pitkä poissaolo:** Jos laitetta ei käytetä kuukausiin, poista kaikki sisältö, sammuta laite ja irrota pistoke pistorasiasta. Puhdista ja kuivaa sisäosat huolellisesti. Hajun ja homekasvun estämiseksi jätä ovi hieman raolleen ja tue se tarvittaessa auki.

Laitteen siirtäminen

- Irrota virtapistoke pistorasiasta.
- Poista sisältö telineistä ja kaikki liikkuvat osat laitteen sisältä.
- Nosta säädettävät jalat ylös vaurioiden välttämiseksi.
- Teippaa ovi kiinni ja lukitse se, jos käytössä on lukitusjärjestelmä.
- Siirrä laitetta vain pystyasennossa. Suojaa laitteen ulkopinta peitolla tai vastaavalla.

Energiansäästövinkejä

Jos laite jää tyhjilleen pitkäksi aikaa, on suositeltavaa, että se irrotetaan pistorasiasta. Huolellisen puhdistuksen jälkeen ovi jätetään raolleen, jotta ilma pääsee kiertämään kaapin sisällä mahdollisen kondensoitumisen, homeen tai hajujen välttämiseksi.

Laite asennetaan huoneen viileimpään paikkaan, kauas lämpöä tuottavista laitteista ja suojaan suoralta auringonvalolta.

Varmista, että laitteessa on riittävä ilmanvaihto. Älä koskaan peitä tuuletusaukkoja. Puhdista pöly ja lika lauhduttimesta säännöllisin väliajoin.

Pidä ovea auki vain tarvittaessa ja mahdollisimman lyhyen aikaa.

Säilytä viinipulloja hyvässä järjestyksessä.

Älä täytä laitetta liikaa, jotta ilma pääsee kiertämään.

8. LAITTEESSA ILMENEVÄT ONGELMAT

Voit ratkaista monia yleisiä ongelmia helposti, ja säästät mahdollisen palvelupuhelun kustannukset. Kokeile ongelman ratkaisemiseksi alla olevia ehdotuksia, ennen kuin soitat asiakaspalveluun.

8.1 Vianmääritysopas

| ONGELMA | MAHDOLLINEN SYY | RATKAISU |
|---|--|---|
| Mikään ei toimi. Laite ei toimi. | <ul style="list-style-type: none">Laitetta ei ole kytketty virtalähteeseen.Laite on sammutettuSuojakytkin on lauennut tai sulake on palanut. | <ul style="list-style-type: none">Kytke laite verkkovirtaan.Käynnistä laite.Kytke suojakytkin päälle tai vaihda sulake. |
| Laite ei ole tarpeeksi kylmä. | <ul style="list-style-type: none">Lämpötilaa ei ole asetettu oikein.Ympäristön lämpötila saattaa vaatia toista lämpötila-asetusta.Ovea on avattu liian usein.Ovea ei ole suljettu kokonaan.Ovi ei ole suljettu tiiviisti.Lauhdutin on likainenTuuletusaukko on tukossa tai liian pölyinen. | <ul style="list-style-type: none">Tarkista tavoitelämpötila.Aseta toinen lämpötila.Älä availe ovea turhaanSulje ovi kunnolla.Tarkista oven tiiviste ja puhdista tai vaihda se.Puhdista lauhdutin tarvittaessa.Poista tukkeumat ja pöly. |
| Laite käynnistyy ja sammuu usein itsestään. | <ul style="list-style-type: none">Huoneenlämpö on tavallista korkeampi.Laitteeseen on lisätty suuri määrä pulloja.Ovea on avattu liian usein.Ovea ei ole suljettu kokonaan.Ovitiiviste ei tiivistä kunnolla | <ul style="list-style-type: none">Siirrä laite viileämpään paikkaan.Anna laitteen toimia jonkin aikaa, kunnes tavoitelämpötila on saavutettu.Älä availe ovea turhaan.Sulje ovi kunnolla.Tarkista oven tiiviste ja puhdista tai vaihda se. |

| | | |
|--|--|--|
| Valo ei syty. | <ul style="list-style-type: none"> Laitetta ei ole kytketty virtalähteeseen. Suojakytkin on lauennut tai sulake on palanut. Valo on sammutettu ohjauspaneelistä. Valo ei toimi. | <ul style="list-style-type: none"> Kytke laite verkkovirtaan. Kytke suojakytkin päälle tai vaihda sulake. Sytytä valo. Soita huoltoon, jotta valo vaihdetaan. |
| Ovi ei aukea. | <ul style="list-style-type: none"> Ovi on lukossa. | <ul style="list-style-type: none"> Avaa lukko. |
| Kaappi tärisee. | <ul style="list-style-type: none"> Laite ei ole vaakasuorassa. | <ul style="list-style-type: none"> Säädä asentoa säädettävillä jaloilla. |
| Laitteesta kuuluu liikaa ääntä. | <ul style="list-style-type: none"> Naksahteleva ääni voi tulla kylmäaineen virtauksesta, mikä on normaalia. Jokaisen jakson päättyessä saatat kuulla laitteen kylmäaineen virtauksen aiheuttaman kurlaavan äänen. Jos lämpötilan vaihteluita esiintyy, sisäseinien supistuminen ja laajeneminen voi aiheuttaa poksahdusta ja rätinää. | |
| | <ul style="list-style-type: none"> Laite ei ole vaakasuorassa. | <ul style="list-style-type: none"> Säädä asentoa säädettävillä jaloilla. |
| Ovi ei mene kunnolla kiinni. | <ul style="list-style-type: none"> Laite ei ole vaakasuorassa. Oven kätisyys vaihdettiin, eikä sitä ole asennettu takaisin kunnolla. Tiiviste on likainen Hyllyt eivät ole kunnolla paikoillaan. | <ul style="list-style-type: none"> Säädä asentoa säädettävillä jaloilla. Tarkista oven sarana ja asenna se oikein Puhdista ovitiiviste. Tarkista hyllyt ja laita ne paikoilleen oikein. |
| E0, E1, E2, E3, E4, E5, E6 tai E7 näkyy näytöllä. | <ul style="list-style-type: none"> Vikakoodit. | <ul style="list-style-type: none"> Yritä nollata hallintalaitteet katkaisemalla laitteesta virta 5 minuutiksi ja kytke se sitten uudelleen. Jos virhekoodi näkyy edelleen, käyttäjä ei voi ratkaista ongelmaa. Ota yhteyttä huoltoon. |
| Hälytysääni kuuluu ja lämpötilanäyttö EI vilku (ovihälytys) | <ul style="list-style-type: none"> Ovi on jäänyt auki yli 60 sekunniksi. | <ul style="list-style-type: none"> Sulje ovi tai kosketa VIRTA näppäintä, niin hälytys lakkaa. Hälytys nollautuu, kun ovi suljetaan. |
| Hälytysääni kuuluu JA lämpötilanäyttö vilkkuu (lämpötilahälytys). | <ul style="list-style-type: none"> Onko laitteen ovi jäänyt auki yli 60 sekunniksi? Jos ei ole, lämpötila on noussut korkeammaksi tai laskenut matalammaksi kuin tavoitelämpötila. Mahdollisia syitä: <ul style="list-style-type: none"> Laitteen ovea on avattu liian usein. Tuuletusaukko on tukkeutunut tai liian pölyinen. Laite on ollut pitkään irti virtalähteestä. Laitteeseen on lisätty suuri määrä pulloja. | <ul style="list-style-type: none"> Jos on, sulje ovi. <ul style="list-style-type: none"> Älä avaa ovea turhaan. Poista tukkeumat ja pöly. Anna laitteen toimia jonkin aikaa, kunnes tavoitelämpötila on saavutettu. |

| | | |
|--|--|---|
| <p>Viivakuvake "--" syttyy ja vilkkuu lämpötilänäytössä.</p> | <ul style="list-style-type: none"> • Erittäin kostea ympäristö. | <ul style="list-style-type: none"> • Vain lämpötilat alueella -9– 37 °C (16–99 ° F) voidaan näyttää. Jos lämpötila ei ole tällä alueella, sen sijaan näkyy viiva kuvake "--". Tämä on normaalia. Pidä ovi kiinni ja anna laitteen jäähtyä tavoitelämpötilaan. |
| <p>Kondensaatio lasioven ulkopinnalla</p> | <ul style="list-style-type: none"> • Erittäin kostea ympäristö. | <ul style="list-style-type: none"> • Jos ilmankosteus on ajoittain korkea, lasioven ulkopintaan voi tiivistyä kosteutta. Kosteus haihtuu ilmankosteuden laskettua. On suositeltavaa huolehtia riittävästä ilmanvaihdosta ja asentaa laite kuivaan ja/ tai ilmastoituun tilaan. |

9. TAKUU

Lakisääteinen takuu-aika on voimassa. Jos tuote on viallinen, ota yhteyttä paikalliseen jälleenmyyjään.

Jos tarvitset huoltoa, liitä mukaan seuraavat asiakirjat, kun lähetät laitteen:

- Kopio ostokuitista ja ostopäivästä.
- Reklamaation syy tai vian kuvaus.

Takuu ei kata:

1. Vahinkoja, jotka syntyvät laitetta kuljetettaessa tai siirrettäessä.
2. Huolimattomuudesta, onnettomuudesta, väärästä käytöstä, virheellisestä asennuksesta/ huollosta tai muusta kuin käyttöohjeessa kuvatusta käytöstä aiheutuneita vahinkoja.
3. Vahinkoja, jotka aiheutuvat tuotteen liittämistä väärään virtalähteeseen.
4. Vahinkoja, jotka johtuvat sähkökatkoksesta
5. Viallista asennusta tai asennuksen aikana tehtyjä muutoksia.
6. Luvattomista korjauksista aiheutuneita vahinkoja
7. Vahinkoja, jotka johtuvat ylivoimaisesta esteestä, tulipalosta tai luonnonkatastrofista.
8. Tuotteen muutoksia, joihin ei ole valmistajan nimenomaista lupaa.
9. Osia, kuten kevyitä, irrotettavia hyllyjä, lasia tai muovia.
10. Viinien tai muun sisällön pilaantumista tai vahingoittumista, joka liittyy laitteen mahdollisiin vikoihin tai johtuu niistä.

HUOMAUTUS! Takuuehtoja ja teknisiä tietoja voidaan muuttaa ilman ennakoilmoitusta.

Asiakaspalvelu: info@viinikaappikauppa.fi